

## RG POWER LED製品の選び方(本書の使用方法)

| ①      |             |                         | ②     |     |     | ③                   |                  |                   | ④                         |
|--------|-------------|-------------------------|-------|-----|-----|---------------------|------------------|-------------------|---------------------------|
| TOYOTA |             |                         | 純正バルブ |     |     | RG LEDバルブ適用(品番RGH-) |                  |                   | 備考                        |
| 車種名    | 年式          | 型式                      | HI    | Lo  | Fog | HI                  | Lo               | Fog               |                           |
| アイंस   | H16.9-H19.4 | ZNM10# ANM10#<br>ANM15# | HB3   | HB4 | HB4 | ○<br>P771/P772      | ○※1<br>P771/P772 | ○<br>CS:P542/P544 | ※1 カットラインに合わせて約15° 発光部回転。 |
|        |             |                         | HB3   | D2R | HB4 | ○<br>P771/P772      | -                | ○<br>CS:P542/P544 |                           |
|        | H19.4-H21.8 |                         | HB3   | H11 | H11 | ○<br>P771/P772      | 未確認              | ○<br>CS:P541/P543 |                           |
|        |             |                         | HB3   | D4S | H11 | ○<br>P771/P772      | -                | ○<br>CS:P541/P543 |                           |

**以下の手順で適合するLEDバルブタイプをご確認ください。**

- ① 取付するお車の車種、年式、型式およびタイプをご確認ください。
- ② 純正規格のバルブタイプを表示しております。
- ③ 純正規格に対応するRG LEDバルブ(品番: 頭RGH-省略)を表示しております。(ハイ/ロー/フォグ)適合表示)
- ④ 各適合バルブに対して注意事項を表記しております。

**※必ずハイ/ローにはヘッド用バルブ(P77#,P79#,P91#)、フォグにはフォグ用バルブ(P55#,P54#,P90#)を装着してください。**

**RG POWER LEDシリーズをご購入の前に必ずお読みください。**

- 本適用表に記載されていない車種及び、指定の装着箇所以外への取付はできません。本適用表に記載されていない車両は装着確認のとれていない車両です。記載なき車両への取付により発生した不具合に関しては、一切責任を負いかねますので予めご了承ください。
- 本適用表に記載されている車種でも、車体誤差・寒冷地仕様車・グレード・年式・型式の違いや、メーカー発表されていない仕様変更等により、必ずしも表示のバルブが使用されていないことがあります。ご購入前に必ず現車にて実際装着のバルブをご確認ください。
- 本適用表に記載の適用情報は、純正灯具に使用のバルブを基準にしております。正規仕様でない灯具や社外品灯具への取付はできません。
- RG LED車検対応表示品は、JIS規格(日本好評規格)D5500の規定に基づき生産しておりますが、車検場によっては検査機器の備えがなく、検査官の目視による判断に委ねられており、必ずしも車検に通らない場合があります。その場合は元の純正バルブに交換してください。純正バルブは捨てずに予備として保管してください。
- 本製品は車検対応基準で製作を行っておりますが、検査上における光度テスターは「新光源」(HID/LED)対応のモデルにて測定・光軸調整を行ってください。新光源に対応していないテスターでの測定及び検査は正確に測定できない恐れがあります。
- サーキット走行車や商用車など、標準を超える厳しい使用条件でのご使用は、製品寿命に影響を与える可能性があり、上記車両に関する不具合は、一切責任を負いかねますので、予めご了承ください。
- 輸入車への取付は出来ません。
- ヘッドライト減光システムとのLED併用は不可能です。
- コーナーセンサー付き車両は、LED装着によりセンサーが誤動作する可能性がございます。この場合、ドライバー装着位置の変更やハーネスの取り直し見直しで改善される場合もありますが、改善出来ない場合もございます。予めご承知おきください。
- 本適用表に記載されているLED装着可能車両でも、特別仕様車やグレードなどの違いにより、バルブが固定できない場合やエンジンルーム内のスペースが狭い為、装着できない場合があります。作業前に各バルブの寸法をご確認ください。
- 純正HID用LEDヘッドバルブの適用は純正バラストに限ります。純正バラストでもバラストメーカーの変更や仕様違いなどで正常に点灯できない可能性もあります。インテリジェントアラウンドビューモニター装着車両に本製品を付けた場合、システムが正常に作動しない可能性があります。
- 運行補助装置または自動運転装置がバンパーに組み込まれている車両において、バンパーを脱着して作業する場合は必ず電子制御設備の認証を受けた事業所に作業を依頼してください。バンパーを外すと当該装置が正常に作動しなくなる可能性があります。

# RG POWER LED ヘッド&フォグバルブ ラインアップ

## ■RG LED ヘッド&フォグバルブラインアップ

| No | 品番       | 品名                                   | バルブ種類                  | 色温度         | 希望小売価格(税込)              | JANコード        | 備考              |
|----|----------|--------------------------------------|------------------------|-------------|-------------------------|---------------|-----------------|
| 1  | RGH-P771 | RG LED ヘッドバルブ<br>PREMIUMモデル 12・24V兼用 | H9/11,HB3/4,<br>HIR2兼用 | 6500K ホワイト  | 25,850円<br>(税抜:23,500円) | 4996327093770 | 3年間保証※<br>車検対応品 |
| 2  | RGH-P772 |                                      |                        | 5500K ホワイト  |                         | 4996327093787 |                 |
| 3  | RGH-P773 |                                      | H4(Hi/Loタイプ)           | 6500K ホワイト  | 29,150円<br>(税抜:26,500円) | 4996327093794 |                 |
| 4  | RGH-P774 |                                      |                        | 5500K ホワイト  |                         | 4996327093800 |                 |
| 5  | RGH-P747 | ヘッドバルブ用ゴムハーネスセット                     | 24V車 ワイドボディ用           | -           | 5,720円<br>(税抜:5,200円)   | 4996327091028 | -               |
| 6  | RGH-P748 |                                      | 24V車 標準ボディ用            | -           |                         | 4996327091035 | -               |
| 7  | RGH-P791 | RG LED ヘッドバルブ<br>コンパクトスターフォーヘッド 12V用 | H9/11兼用                | 6000K ホワイト  | 9,020円<br>(税抜:8,200円)   | 4996327102892 | 2年間保証※<br>車検対応品 |
| 8  | RGH-P792 |                                      | HB3/4兼用                |             |                         | 4996327102908 |                 |
| 9  | RGH-P793 |                                      | HIR2専用                 |             |                         | 4996327102915 |                 |
| 10 | RGH-P794 |                                      | H4(Hi/Loタイプ)           |             |                         | 4996327102922 |                 |
| 11 | RGH-P795 | ハイビームインジケータアダプター                     | コンパクトスターフォーヘッド専用       | -           | 3,850円(税抜:3,500円)       | 4996327103165 | -               |
| 12 | RGH-P551 | RG LEDフォグバルブ<br>ツインカラー<br>12・24V兼用   | H8/H11/H16 兼用          | 6500K(ホワイト) | 20,680円<br>(税抜:18,800円) | 4996327094579 | 3年間保証※<br>車検対応品 |
| 13 | RGH-P552 |                                      | HB4                    | 2800K(イエロー) |                         | 4996327094586 |                 |
| 14 | RGH-P553 |                                      | PSX26W                 | 切替          |                         | 4996327094593 |                 |
| 15 | RGH-P541 | RG LED フォグバルブ<br>コンパクトスター 12V専用      | H8/H11/H16 兼用          | 6000K ホワイト  | 14,520円<br>(税抜:13,200円) | 4996327093619 | 2年間保証※<br>車検対応品 |
| 16 | RGH-P542 |                                      | HB4                    |             |                         | 4996327093626 |                 |
| 17 | RGH-P543 |                                      | H8/H11/H16 兼用          | 2800K イエロー  |                         | 4996327093633 |                 |
| 18 | RGH-P544 |                                      | HB4                    |             |                         | 4996327093640 |                 |

※弊社保証規程に基づき対応させていただきます。(装着前に保証規程をご確認ください) 商用車への装着は保証期間が変更となる場合有り。  
※コンパクトスターフォーヘッドは12V専用、保証は商用車不可にて自家用に限りませす。

## RG POWER LED ヘッドバルブ 製品寸法

### ■製品本体寸法 ※ご装着の際は適合表及び、下記本体寸法などをご確認の上お取付ください。

<シングルヘッドバルブ (HB3/4,H9/11,HIR2 兼用)>

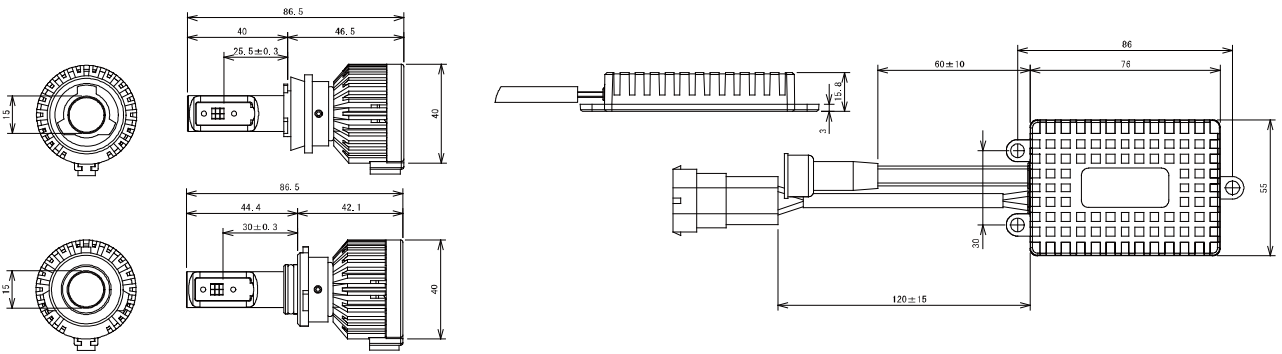

<H4ヘッドバルブプレミアムモデル>

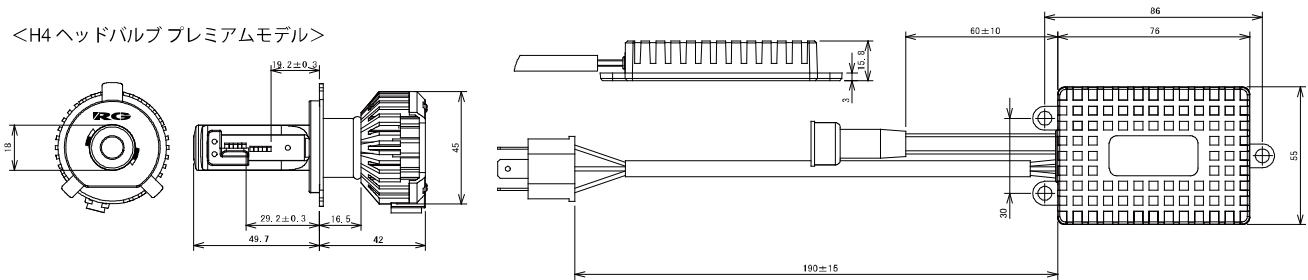

### ■コンパクトスターフォーヘッド



ドライバーユニットを内蔵した一体構造  
ハロゲンバルブ同等のサイズで取付簡単。

### ノーマルハロゲン(HIR2) LEDヘッド(HIR2)



| タイプ   | (A)ノーマル後方 | (B)LED後方 | LED全長   |
|-------|-----------|----------|---------|
| HIR2  | 26.0 mm*  | 27.4 mm  | 72.3 mm |
| H9/11 | 24.5 mm*  | 31.9 mm  |         |
| HB3/4 | 22.4 mm*  | 26.2 mm  |         |

\*ノーマル後方寸法はコネクタ装着時は+5~6mmとなります。

# RG POWER LED フォグバルブ 製品寸法

## ■製品本体寸法 ※ご装着の際は適合表及び、下記本体寸法などをご確認の上お取付ください。

P551/P552/P553 寸法図(ツインカラー)

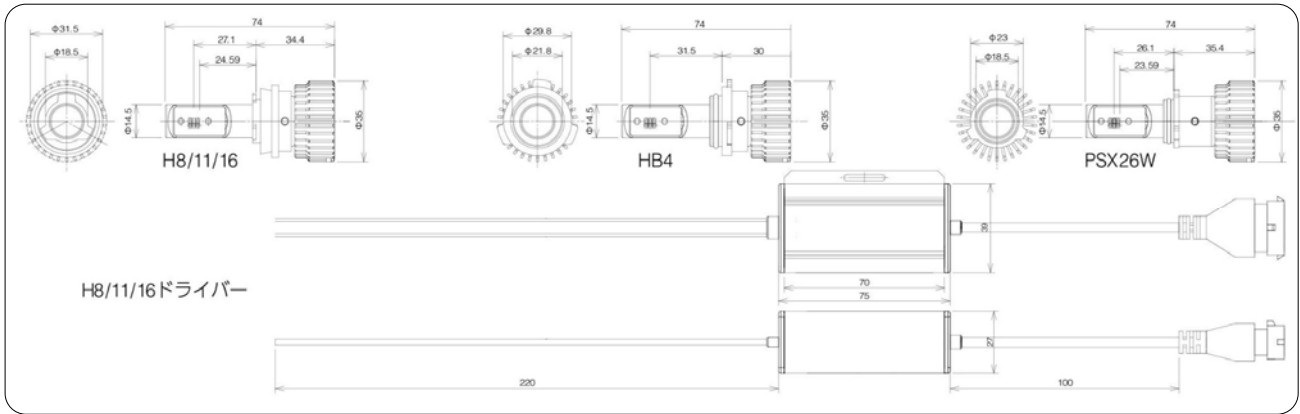

P541(P543)/P542(P544) 寸法図(コンパクトスター)

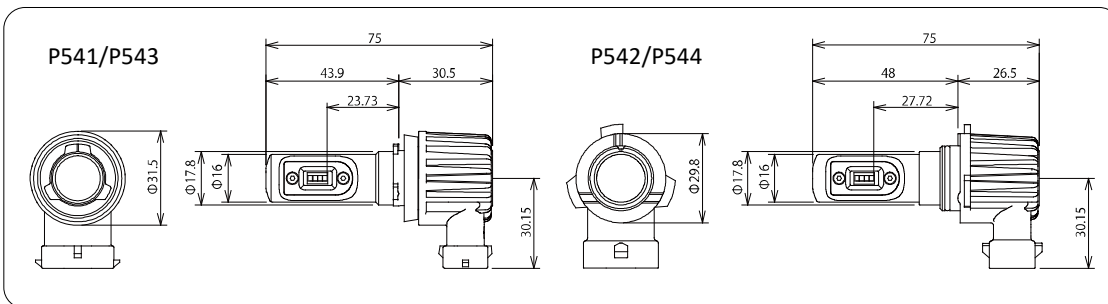

P522/P526/P532 寸法図(PSX24W用:生産終了品)

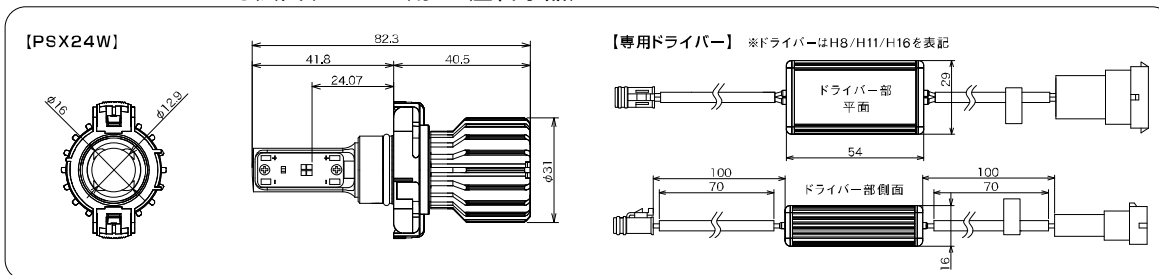

## ■照射方向調整方法 ※車両灯具によっては、LEDバルブの照射方向を角度調整する必要があります。

[製品付属の取扱説明書を参考に調整を行ってください。]

- ①付属の調整レンチをバルブのネジ調整部にしっかり挿入しネジを緩めます。※反時計周りで緩めます。

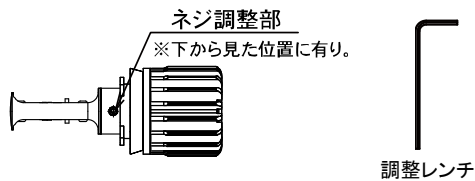

※ツインカラータイプはイモネジ部が2箇所あります。

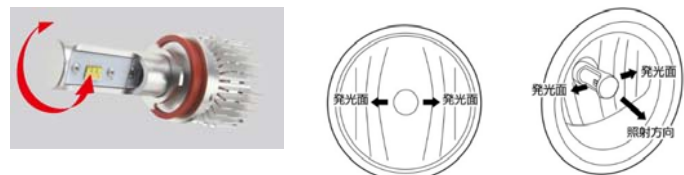

【リフレクターライン】※通常は縦に入っています。リフレクターラインに対してLEDの発光面(黄色素子部)が上図のように垂直にあたるように必要があれば調整を行ってください。

- ②梱包状態では、下図のように発光部が左右にくるように設定しております。灯具のリフレクターラインに合わせて必要がある場合に発光部を回転させ調整してください。

標準位置から左右に90°回転できます。※内部に配線が通っていますので、90°以上の回転は故障の要因となります。ご注意ください。

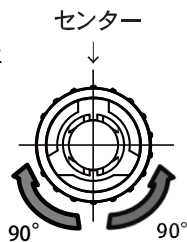

フォグランプのリフレクターラインは通常縦カットとなっております。左右のリフレクターの反射を用いて配光を出すため、左右に発光部があることが重要となります。一部車両にてバルブのロックがリフレクターラインに対して、角度違いで固定される車両がありますので、適合表備考欄をご参照のうえ、リフレクターラインに合わせて調整を行ってください。

- ③バルブネジ部は調整後必ず締めてください。締めすぎないように注意してください。

# RG POWER LED ヘッド&フォグバルブ ラインアップ

## ■RG LED ヘッド&フォグバルブラインアップ

| No | 品番       | 品名                                   | バルブ種類   | 色温度         | 希望小売価格(税込)              | JANコード        | 備考               |
|----|----------|--------------------------------------|---------|-------------|-------------------------|---------------|------------------|
| 1  | RGH-P910 | RG LED ヘッドバルブ                        | D2S     | 6500K ホワイト  | 18,480円<br>(税抜:16,800円) | 4996327105558 | 3年間保証※<br>車検対応品  |
| 2  | RGH-P911 | 純正HID交換用LEDヘッドバルブ                    | D4S     |             |                         | 4996327105565 |                  |
| 3  | RGH-P921 | ヘッドバルブ用ゴムハーネスセット                     | 90mmタイプ | -           | 1,650円<br>(税抜:1,500円)   | 4996327105572 | -                |
| 4  | RGH-P922 |                                      | 95mmタイプ | -           |                         | 4996327105589 | -                |
| 5  | RGH-P901 | RG LED フォグバルブ                        | L1B     | 6000K ホワイト  | 11,880円<br>(税抜:10,800円) | 4996327105466 | 3年間保証※<br>車検対応品  |
| 6  | RGH-P902 | 純正LED用バルブ                            |         | 2800K イエロー  |                         | 4996327105473 |                  |
| 7  | RGH-P554 | トヨタ純正LEDフォグ交換用<br>灯具セット(ツインカラー)      | H16形状   | 6500K⇔2800K | 34,980円<br>(税抜:31,800円) | 4996327107613 | 3年間保証※<br>車検対応品  |
| 8  | RGH-P545 | トヨタ純正LEDフォグ交換用<br>灯具セット(コンパクトスターフォグ) |         | 6000K ホワイト  | 28,820円<br>(税抜:26,200円) | 4996327107576 | 2年間保証※1<br>車検対応品 |
| 9  | RGH-P546 |                                      |         | 2800K イエロー  | 28,820円<br>(税抜:26,200円) | 4996327107583 |                  |
| 10 | RGH-P555 | トヨタ純正LEDフォグ交換用灯具(左右セット)              |         | -           | 14,300円<br>(税抜:13,000円) | 4996327107569 | 3年間保証※<br>車検対応品  |
| 11 | RGH-P556 | トヨタ純正LEDフォグ交換用灯具(L運転席側)              |         | -           | 7,700円<br>(税抜:7,000円)   | 4996327107590 | -                |
| 12 | RGH-P557 | トヨタ純正LEDフォグ交換用灯具(L助手席側)              |         | -           | 7,700円<br>(税抜:7,000円)   | 4996327107606 | -                |

※弊社保証規程に基づき対応させていただきます。(装着前に保証規程をご確認ください) 商用車への装着は保証対象外です。

※1弊社保証規程に基づき対応させていただきます。灯具は3年間保証、付属するLEDバルブは2年間保証となります。

## RG POWER LED ヘッドバルブ 製品寸法

### ■製品本体寸法

※ご装着の際は適合表及び、下記本体寸法などをご確認の上お取付ください。

#### ■純正HID用LEDヘッドバルブ

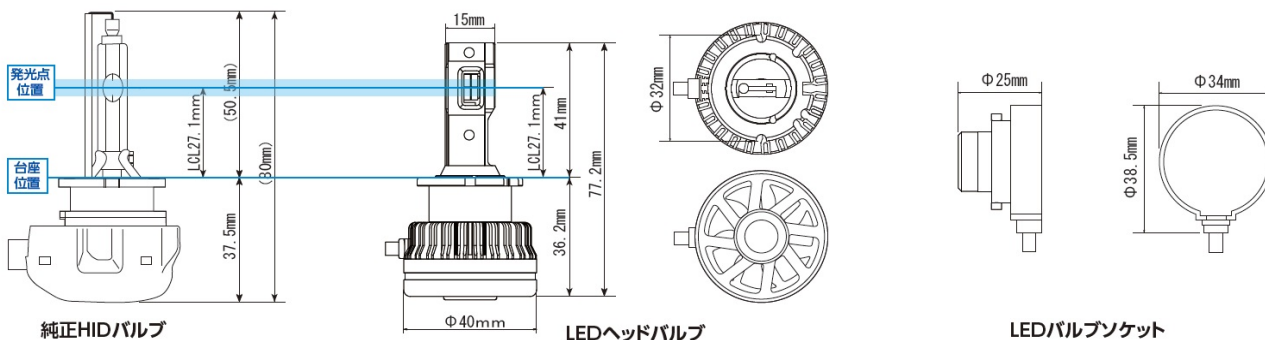

バラストコネクタが灯具内に収まらない場合、接続したコネクタをゴムキャップ内に収納しながらヘッドランプに装着します。コネクタは純正 HID 用 LED ヘッドバルブに付属されている両面テープを使い固定してください。

#### ■取付方法

- 純正 HID 交換用 LED バルブの取扱説明書を参考に、純正 H.I.D. バルブを外し、ヘッドランプに LED バルブを装着してください。
- ゴムカバーを使用し、接続したコネクタをゴムキャップ内に収納しながらヘッドランプに装着します。コネクタは、純正 HID 交換用 LED バルブの付属されている両面テープを使い固定してください。

純正HID用LEDヘッドバルブ  
D2S/D4S用ゴムカバー

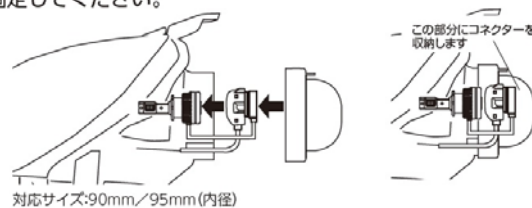

対応サイズ:90mm/95mm(内径)

#### ■純正LEDフォグ用バルブ(L1B)

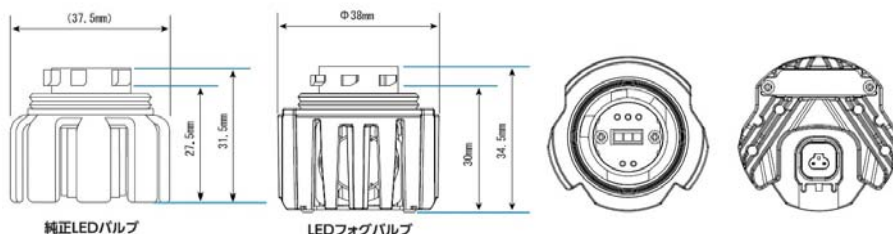

#### ■トヨタ純正LEDフォグランプ交換用灯具(ユニット)



※写真は P555 灯具左右セット  
※LED フォグバルブとのセットは P554/P545/P546。

灯具

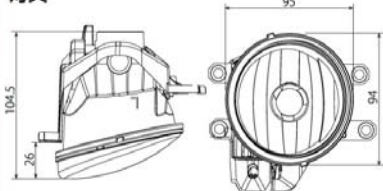

図面は L(助手席側)

# RG POWER LED ヘッドバルブ 取付時注意点 (シングルタイプ)

## ■シングルタイプ取付時注意点 ※性能を最大限発揮する為、灯具に合わせていくつか調整が必要です。

P771/P772はH9/11・HB3・4をフランジ交換することで兼用させるタイプです。必ず適用するフランジに交換を行い灯具へ装着ください。

### ○プロジェクターヘッドライトLow側、4灯式ヘッドライトHi側装着

プロジェクターヘッドライトLow側、ヘッドライトHi側に装着の場合、LEDバルブが図2、図3の様にバルブをヘッドライトに装着した際、センターに配置されるよう装着してください。

センターに配置されていない場合、付属品の六角レンチにてバルブを緩め位置決めを行ない、再度レンチでロックしてください。各バルブ形状により、センター位置は異なりますので、ご注意ください。図5参照

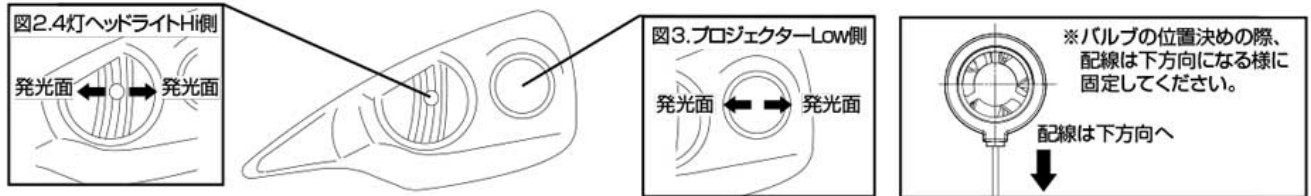

### ○マルチリフレクターヘッドライトLow側装着

マルチリフレクターヘッドライトLow側に装着する場合、LEDバルブが図4の様にバルブをリフレクターのカットに合わせるように約15度傾け装着してください。

付属の六角レンチにてバルブを緩め位置決めを行ない、再度レンチで

ロックしてください。各バルブ形状により、センター位置は異なりますので、ご注意ください。図4参照

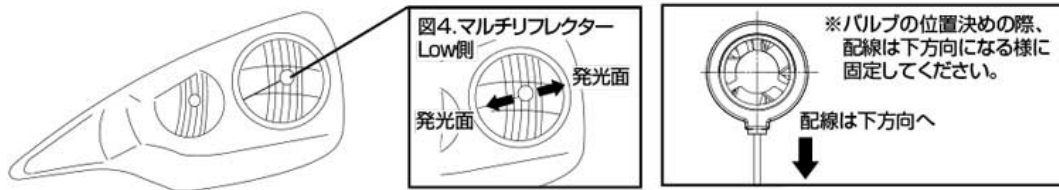

## ■各バルブのセンター位置 (バルブを先端、側面から見たイラスト)

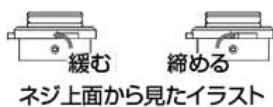
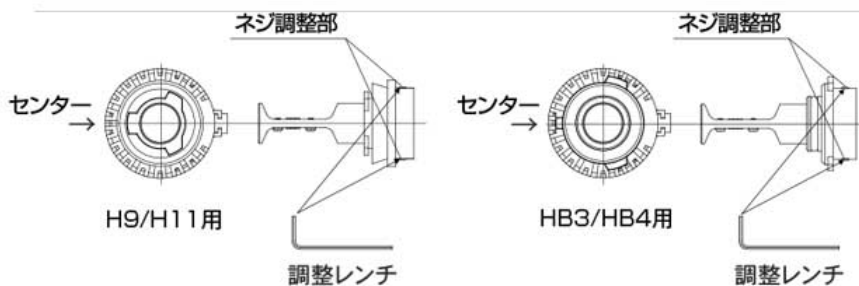

※バルブ上記にあるイモネジ2箇所を付属の六角レンチで緩めて、LED発光部を回転させ調整位置にて再度ネジを締め固定してください。

ネジは上面方向から見て、反時計回りで緩まり、時計回りで締まります。

(注意)調整の際、LED発光面(黄色い部分)は全体に触れないようにしてください。早期点灯不良の故障の要因となります。

○車両ヘッドライトにより推奨位置に装着されないお車があります。そのままですと、LEDバルブの本来の配光がでない場合があります。灯具装着時には、図2、3、4を参照し発光面の調整を行ってください。※イモネジを締める際、無理な力で締付けを行わないでください。ネジの破損の原因になります。

※イモネジの締付けが弱いとバルブを装着する際、フランジが回転してしまう場合があります。イモネジを確実に締め、フランジが固定された事を確認し、ヘッドライトに装着してください。

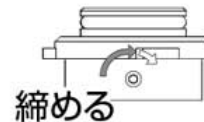

### HB3に装着する場合

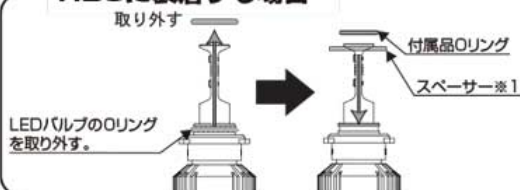

RG LEDヘッドライトコンバージョンは、HB4(9006)及びHIR2、HB3(9005)バルブのヘッドライトに適応します。HB3バルブの車両に装着の場合、装着されているOリングを外し付属品のOリングと交換してください。

※1 Oリングを交換し車両に装着した際、バルブが緩い場合は付属品のスペーサーを使い、装着してください。

※HB3に装着する場合は必ずHB用フランジに交換の上作業を行ってください。

## H4バルブ交換方法例

### ①ヘッドランプ・ゴムカバーの取り外し

車両取扱説明書または、整備解説書を参考にして本商品を取付ける箇所のバルブを取り外してください。LEDはヒートシンク部を持ち、バルブフランジを半時計回しで外してください。LEDバルブはフランジ部とベース部に分解します。

#### ○ハロゲンバルブ脱着

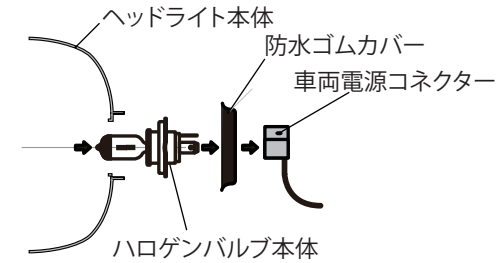

#### ○LEDバルブの分解

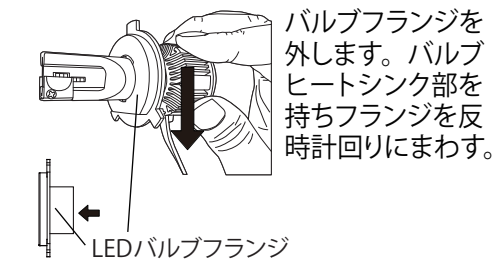

### ②LEDバルブの取付

LEDバルブの形状を確認し、挿入取付してください。※整備解説書参照。

LEDバルブフランジをヘッドライト本体に取付けます。LEDバルブフランジをヘッドライト本体の固定スプリングで固定した後、防水ゴムカバーを取付けます。※1参照。ヘッドライトに取付けたLEDバルブフランジへベース部を挿入後、分解した要領の逆の時計回りに回転させ、フランジ部をロックしてください。ベース部コードが下に来るまでしっかりロックさせます。

※防水ゴムカバーはフランジ奥に収まるよう内側を押込みます。

#### ○フランジ部・純正防水ゴムカバー固定

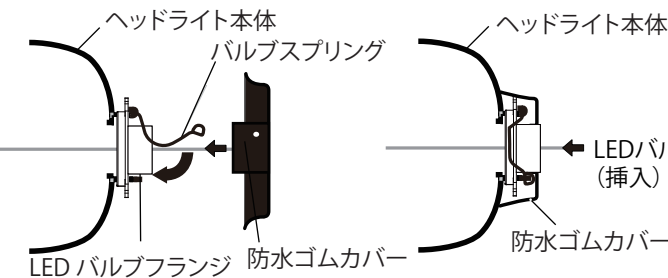

#### ○ベース部固定

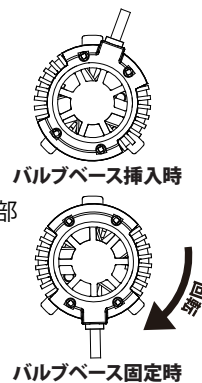

### ③配線の接続／点灯確認

LEDバルブのコネクタと車両側電源コネクタを下図のように接続し点灯確認。

ハイロー切替動作確認を行ってください。

※端子は抜けないようにビニールテープなどで固定推奨。

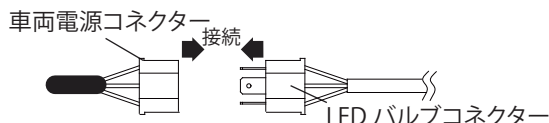

## シングル(H11等)バルブ交換方法例

### ①ヘッドランプ取り外し・取付

車両取扱説明書または、整備解説書を参考にして本商品を取付ける箇所のバルブを取り外してください。元のバルブを取り外した時と逆の手順でLEDバルブを取付ます。LEDバルブと車両側電源コネクタを接続し点灯確認を行ってください。

※HB4灯具へ装着の際は、付属のOリングに付け替えてから取付を行ってください。

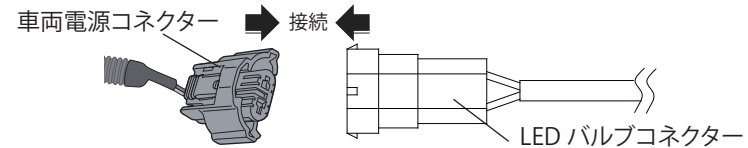

### ②灯具による照射方向角度調整【図4は共通事項】

●プロジェクターヘッドライト Low側、4灯式ヘッドライト Hi側装着時。

装着時の発光面が図1及び図2となるようにバルブフランジ部を予め回転させてから装着します。発光面が真横になるように調整。※回転方法は図5を参照。

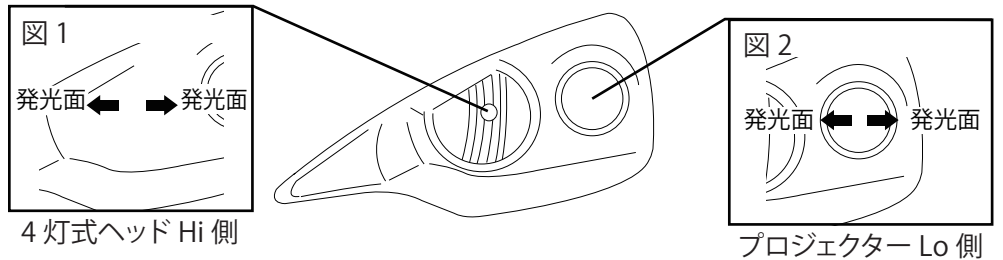

●マルチリフレクターヘッドライト Low側。

装着時の発光面が図3となるようにバルブをリフレクターのカットに合わせるように約15度(ワンクリック)傾けるよう、バルブフランジ部を予め回転させてから装着してください。※回転方法は図5を参照。



図4. バルブ位置決めの際、配線は下方向になる様に固定。



図5. フランジ部を持ち、ヒートシンク部を反時計回りに回す(クリック)と角度調整が可能です。

# RG POWER LED ヘッド/フォグバルブ 車種別適合表

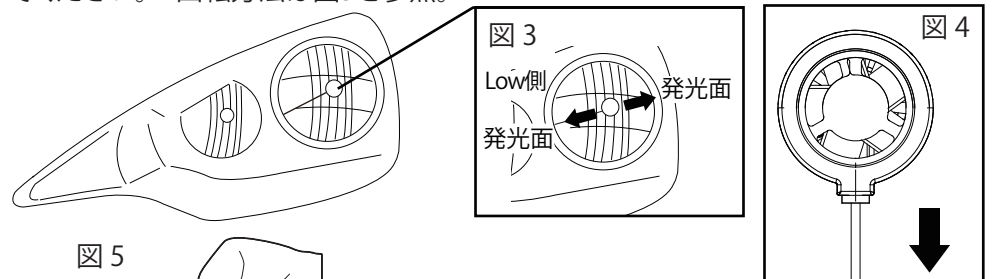

**[ご注意]**

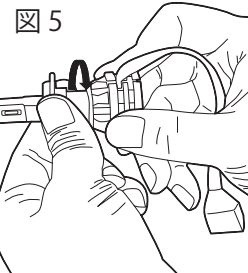
- 本適合表に記載されている車種でも、年式・型式・グレード・寒冷地仕様・車両個体差、ディーラーオプションの違いなどにより、表示のバルブが装着使用できない場合があります。必ず現車にて寸法適用確認をお願いします。
- 本適合表に記載の情報は、純正灯具に使用されているバルブを基に記載しております。ディーラーオプションや社外灯具は適合しない場合があります。
- 本製品はJIS規格D5500の規定に基づき設計・生産を行い車検対応としておりますが、車検場によっては検査機器の備えが無く検査官の目視による判断に委ねられており、必ずしも車検に通らない場合もございます。その場合は元の純正バルブへ交換してください。また、バルブ交換後の純正バルブは本製品使用中は予備として保管してください。
- 本製品は車検対応基準で製作を行っておりますが、検査上における光度テスターは「新光源」(HID/LED)対応のモデルにて測定・光軸調整を行ってください。新光源に対応していないテスターでの測定及び検査は正確に測定できない恐れがあります。
- 仕様及び外観は予告なく変更する場合がございます。
- コンパクトスターフォーヘッドは商用使用不可、商用使用車はプレミアムモデルを推奨いたします。

**[注意]**コンパクトスターP792をHB4用で装着の際は、付属のリング(フランジ)と入れ替えて装着してください。※標準ではHB3のリング(フランジ)付

2023.8更新

| TOYOTA        |                 |                         | 純正バルブ         |               |                          | RG LEDバルブ適用(品番RGH-)      |  |  | 備考                                  |
|---------------|-----------------|-------------------------|---------------|---------------|--------------------------|--------------------------|--|--|-------------------------------------|
| 車種名           | 年式              | 型式                      | HI            | Lo            | Fog                      | HI                       | Lo   | Fog  |                                     |
| IQ(アイキュー)     | H20.11-H28.4    | KGJ10.NGJ10             | HIR2          |               | H11                      | ○※1<br>P793              |  | ○<br>TWIN:P551<br>CS:P541/P543   | ※1 プレミアムモデルはバックカバー付きの為不可            |
|               |                 |                         | D4S           |               | H11                      | -                        |  | ○<br>TWIN:P551<br>CS:P541/P543   |                                     |
| アイシス          | H16.9-H19.4     | ZNM10#.ANM10#<br>ANM15# | HB3           | HB4           | HB4                      | ○<br>P771/P772<br>P792   | ○※1<br>P771/P772<br>P792   | ○<br>TWIN:P552<br>CS:P542/P544   | ※1 カットラインに合わせて約15° 発光部回転。           |
|               |                 |                         | HB3           | D2R           | HB4                      | ○<br>P771/P772<br>P792   | -  | ○<br>TWIN:P552<br>CS:P542/P544   |                                     |
|               | H19.4-H21.8     |                         | HB3           | H11           | H11                      | ○<br>P771/P772<br>P792   | 未確認  | ○<br>TWIN:P551<br>CS:P541/P543   |                                     |
|               |                 |                         | HB3           | D4S           | H11                      | ○<br>P771/P772<br>P792   | ○<br>P911  | ○<br>TWIN:P551<br>CS:P541/P543   |                                     |
|               | H21.9-H25.9     | ZGM1#G.ZGM11W<br>ZGM15G | HB3           | H11           | H11                      | ○<br>P771/P772<br>P792   | ×<br>※1  | ○<br>TWIN:P551<br>CS:P541/P543   | ※1 バックカバー及び横からの装着の為、取付不可。           |
|               |                 |                         | HB3           | D4S           | H11                      | ○<br>P771/P772<br>P792   | ○<br>P911  | ○<br>TWIN:P551<br>CS:P541/P543   |                                     |
| H25.10-H29.12 |                 | HB3                     | H11           | H16           | ○<br>P771/P772<br>P792   | ×<br>※1                  | ○<br>TWIN:P551<br>CS:P541/P543   | ※1 バックカバー及び横からの装着の為、取付不可。  |                                     |
|               |                 | HB3                     | D4S           | H16           | ○<br>P771/P772<br>P792   | 未確認                      | ○<br>TWIN:P551<br>CS:P541/P543   |  |                                     |
| アクア           | H23.12-H26.11   | NHP10                   | HB3           | H11           | H16                      | ○※1<br>P771/P772<br>P792 | ○<br>P771/P772<br>P791   | ○<br>TWIN:P551<br>CS:P541/P543   | G's共通<br>※1 発光部が水平になるように約15° 発光部回転。 |
|               |                 |                         | HB3           | LED           | H16                      | ○※1<br>P771/P772<br>P792 | -  | ○<br>TWIN:P551<br>CS:P541/P543   | G's共通<br>※1 発光部が水平になるように約15° 発光部回転。 |
|               | HB3             |                         | H11           | H16           | ○※1<br>P771/P772<br>P792 | ○<br>P771/P772<br>P791   | ○<br>TWIN:P551<br>CS:P541/P543   | ※1 発光部が水平になるように約15° 発光部回転。   |                                     |
|               | HB3             |                         | LED           | LED<br>(灯具一体) | ○※1<br>P771/P772<br>P792 | -                        | ○※2<br>P554/P545/P546  | LEDヘッドランプパッケージ<br>※1 発光部が水平になるように約15° 発光部回転。<br>※2 トヨタ純正LEDフォグ交換用灯具キット対応可能。標準装着・メーカーオプションのみ対応。 |                                     |
|               | H26.12-H27.10   | HB3                     | LED           | LED<br>(灯具一体) | ○※1<br>P771/P772<br>P792 | -                        | ○※2<br>P554/P545/P546  | G's<br>※1 発光部が水平になるように約15° 発光部回転。<br>※2 トヨタ純正LEDフォグ交換用灯具キット対応可能。                               |                                     |
|               |                 | HB3                     | H11           | H16           | ○※1<br>P771/P772<br>P792 | ○<br>P771/P772<br>P791   | ○<br>TWIN:P551<br>CS:P541/P543   | ※1 発光部が水平になるように約15° 発光部回転。   |                                     |
|               | H27.11-H29.5    | LED                     | LED<br>(灯具一体) | -             | -                        | -                        | ○※1<br>P554/P545/P546  | ※1 トヨタ純正LEDフォグ交換用灯具キット対応可能。標準装着・メーカーオプションのみ対応。   |                                     |
|               |                 | HB3                     | LED           | LED<br>(灯具一体) | ○※1<br>P771/P772<br>P792 | -                        | ○※2<br>P554/P545/P546  | G's<br>※1 発光部が水平になるように約15° 発光部回転。<br>※2 トヨタ純正LEDフォグ交換用灯具キット対応可能。                               |                                     |
|               | H29.6-R3.6      | HIR2                    | LED<br>(灯具一体) | ○※1<br>P793   | -                        | ○※2<br>P554/P545/P546    | ※1 プレミアムモデルは後方バックカバー干渉する為、適用不可<br>※2 トヨタ純正LEDフォグ交換用灯具キット対応可能。標準装着・メーカーオプションのみ対応。 |  |                                     |
|               |                 | LED                     | LED<br>(灯具一体) | -             | -                        | ○※1<br>P554/P545/P546    | ※1 トヨタ純正LEDフォグ交換用灯具キット対応可能。標準装着・メーカーオプションのみ対応。                                   |  |                                     |
| R3.7-         | MXPK10,11,15,16 | LED                     | LED           | LED<br>(L1B)  | ×<br>※1                  | ×<br>※1                  | ○※2<br>P901/P902   | ※1 適用品無し<br>※2 グレードG,X,Bの販売店オプションは未確認。   |                                     |
| アベンシス(ワゴン)    | H15.10-H18.6    | AZT25#.AZT25#W          | H1            | H7            | HB4                      | ×<br>※1                  | ×<br>※1  | ○<br>TWIN:P552<br>CS:P542/P544   | ※1 適用品無し                            |
|               |                 |                         | H1            | D2S           | HB4                      | ×<br>※1                  | 未確認  | ○<br>TWIN:P552<br>CS:P542/P544   | ※1 適用品無し                            |
|               | H18.7-H20.8     |                         | H1            | H7            | H11                      | ×<br>※1                  | ×<br>※1  | ○<br>TWIN:P551<br>CS:P541/P543   | ※1 適用品無し                            |
|               |                 |                         | H1            | D4S           | H11                      | ×<br>※1                  | -  | ○<br>TWIN:P551<br>CS:P541/P543   | ※1 適用品無し                            |

# RG POWER LED ヘッド/フォグバルブ 車種別適合表



**【ご注意】**

- 本適合表に記載されている車種でも、年式・型式・グレード・寒冷地仕様・車両個体差、ディーラーオプションの違いなどにより、表示のバルブが装着使用できない場合があります。必ず現車にて寸法適用確認をお願いします。
- 本適合表に記載の情報は、純正灯具に使用されているバルブを基に記載しております。ディーラーオプションや社外灯具は適合しない場合があります。
- 本製品はJIS規格D5500の規定に基づき設計・生産を行い車検対応しておりますが、車検場によっては検査機器の備えが無く検査官の目視による判断に委ねられており、必ずしも車検に通らない場合もございます。その場合は元の純正バルブへ交換してください。また、バルブ交換後の純正バルブは本製品使用中は予備として保管してください。
- 本製品は車検対応基準で製作を行っておりますが、検査上における光度テストは「新光源」(HID/LED)対応のモデルにて測定・光軸調整を行ってください。
- 新光源に対応していないテストでの測定及び検査は正確に測定できない恐れがあります。
- 仕様及び外観は予告なく変更する場合がございます。
- コンパクトスターフォーヘッドは商用使用不可、商用使用車はプレミアムモデルを推奨いたします。

**【注意】コンパクトスターP792をHB4用で装着の際は、付属のリング(フランジ)を入れ替えて装着してください。※標準ではHB3のリング(フランジ)付**

2023.8更新

| TOYOTA                     |               |                           | 純正バルブ |     |         | RG LEDバルブ適用 (品番RGH-)     |                          |                                 | 備考  |   |   |
|----------------------------|---------------|---------------------------|-------|-----|---------|--------------------------|--------------------------|---------------------------------|---|---|---|
| 車種名                        | 年式            | 型式                        | HI    | Lo  | Fog     | HI                       | Lo                       | Fog                             |   |   |   |
| アベンシス                      | H23.9-H24.3   | ZRT272W                   | D4S   |     |         | H11orH16                 |                          |                                 | ○※2<br>TWIN:P551<br>CSP541/P543   | ※1 HID→LEDヘッドはスペース確保できない為取付不可<br>※2 H11,H16どちらも装着可能 |   |
|                            | H24.4-H27.9   |                           | D4S   |     |         | H16                      |                          |                                 | ○<br>TWIN:P551<br>CSP541/P543   | ※1 HID→LEDヘッドはスペース確保できない為取付不可                       |   |
|                            | H27.10-H30.4  |                           | LED   |     |         | H16                      |                          |                                 | ○<br>TWIN:P551<br>CSP541/P543   |   |   |
| アリオン                       | H13.12-H16.11 | AZT24#.NZT24#<br>ZZT24#   | H4    |     |         | HB4                      |                          |                                 | ○<br>P773/P774<br>P794  | ○<br>TWIN:P552<br>CSP542/P544                       |   |
|                            |               |                           | D2R   |     |         | HB4                      |                          |                                 | -   | ○<br>TWIN:P552<br>CSP542/P544                       |   |
|                            |               |                           | H4    |     |         | HB4                      |                          |                                 | ○<br>P773/P774<br>P794  | ○<br>TWIN:P552<br>CSP542/P544                       |   |
|                            | H19.6-H24.11  | ZNT26#.ZRT26#             | HB3   | D4S | HB4     | ○<br>P771/P772<br>P792   | 未確認                      | ○<br>TWIN:P552<br>CSP542/P544   |   |   |   |
|                            |               |                           | HB3   | H11 | H11     | ○※1<br>P771/P772<br>P792 | ○※2<br>P771/P772<br>P791 | ○<br>TWIN:P551<br>CSP541/P543   | ※1 発光部が水平になるように約15° 発光部回転。<br>※2 カットラインに合せて約15° 発光部回転。                                  |   |   |
|                            |               |                           | HB3   | D4S | H11     | ○※1<br>P771/P772<br>P792 | 未確認                      | ○<br>TWIN:P551<br>CSP541/P543   | ※1 発光部が水平になるように約15° 発光部回転。  |   |   |
|                            |               |                           | HB3   | H11 | H16     | ○※1<br>P771/P772<br>P792 | ○<br>P771/P772<br>P791   | ○<br>TWIN:P551<br>CSP541/P543   | ※1 発光部が水平になるように約15° 発光部回転。  |   |   |
|                            | H24.12-H28.5  | ZNT26#.ZRT26#             | HB3   | D4S | H16     | ○※1<br>P771/P772<br>P792 | 未確認                      | ○<br>TWIN:P551<br>CSP541/P543   | ※1 発光部が水平になるように約15° 発光部回転。  |   |   |
|                            |               |                           | HB3   | D4S | H16     | ○※1<br>P771/P772<br>P792 | 未確認                      | ○<br>TWIN:P551<br>CSP541/P543   | ※1 発光部が水平になるように約15° 発光部回転。  |   |   |
|                            |               |                           | HIR2  |     |         | H16                      |                          |                                 | ○※1<br>P771/P772<br>P793  | ○<br>TWIN:P551<br>CSP541/P543                       | ※1 プレミアムはHBタイプで装着可能、コンパクトスターはHIR2用装着してください。 |
| H28.6-                     |               |                           | LED   | LED | LED     | ×<br>※1                  | ×<br>※1                  | ×<br>※1                         | ※1 適用品無し  |   |   |
| アリスト                       | H9.8-H16.12   | JZS16#                    | HB3   | HB4 | HB4     | ○※1<br>P771/P772<br>P792 | ○※2<br>P771/P772<br>P792 | ○※3<br>TWIN:P552<br>CSP542/P544 | ※1 発光部が水平になるように約15° 発光部回転。<br>※2 カットラインに合せて約15° 発光部回転。<br>※3 ロック時バルブが斜めの為、発光部30度ほど回転必要。 |   |   |
|                            |               |                           | HB3   | D2R | HB4     | ○※1<br>P771/P772<br>P792 | -                        | ○※2<br>TWIN:P552<br>CSP542/P544 | ※1 発光部が水平になるように約15° 発光部回転。<br>※2 ロック時バルブが斜めの為、発光部30度ほど回転必要。                             |   |   |
| アルテツァ(ジータ)                 | H10.10-H13.4  | GXE1#.SXE1#.GXE1#W.JCE1#W | HB3   | HB4 | HB4     | ○※1<br>P771/P772<br>P792 | ○※2<br>P771/P772<br>P792 | ○<br>TWIN:P552<br>CSP542/P544   | ※1 発光部が水平になるように約15° 発光部回転。<br>※2 カットラインに合せて約15° 発光部回転。                                  |   |   |
|                            | H13.5-H17.7   | GXE1#.SXE1#.GXE1#W.JCE1#W | HB3   | HB4 | HB4orH3 | ○※1<br>P771/P772<br>P792 | ○※2<br>P771/P772<br>P792 | ○※3<br>TWIN:P552<br>CSP542/P544 | ※1 発光部が水平になるように約15° 発光部回転。<br>※2 カットラインに合せて約15° 発光部回転。<br>※3 HB4タイプのみ装着可能、H3は適合不可。      |   |   |
| アルファード                     | H14.5-H17.3   |                           | H4    |     |         | H3orH3d                  |                          |                                 | ○<br>P773/P774<br>P794  | ×<br>※1   | ※1 適用品無し                                    |
|                            |               |                           | HB3   | D2R | H3orH3d | ○<br>P771/P772<br>P792   | -                        | ×<br>※1                         | ※1 適用品無し  |   |   |
|                            | H17.4-H20.4   | ANH1#.MNH1#               | HB3   | D2S | HB4     | ○<br>P771/P772<br>P792   | ×<br>※1                  | ○※2<br>TWIN:P552<br>CSP542/P544 | インテリジェントAFS付き<br>※1 HID→LEDヘッドはスペース確保できない為取付不可。<br>※2 タイヤハウスにやや干渉するが、装着可能。              |   |   |
|                            |               |                           | HB3   | D2R | HB4     | ○<br>P771/P772<br>P792   | -                        | ○※1<br>TWIN:P552<br>CSP542/P544 | インテリジェントAFS無し<br>※1 タイヤハウスにやや干渉するが、装着可能。  |   |   |
| アルファード/ヴェルファイア<br>※次ページへ続く | H20.5-H23.10  | ANH2#.GGH2#               | HB3   | D4S | HB4     | ○<br>P771/P772<br>P792   | ○※1<br>P911              | ○<br>TWIN:P552<br>CSP542/P544   | ※1 AFS付車は可動範囲を確認し、配線に余裕を持つ事   |   |   |
|                            | H23.11-H26.12 |                           | HB3   | D4S | H11     | ○<br>P771/P772<br>P792   | ○※1<br>P911              | ○<br>TWIN:P551<br>CSP541/P543   | G's共通<br>※1 AFS付車は可動範囲を確認し、配線に余裕を持つ事  |   |   |



# RG POWER LED ヘッド/フォグバルブ 車種別適合表



**【ご注意】**

- 本適合表に記載されている車種でも、年式・型式・グレード・寒冷地仕様・車両個体差、ディーラーオプションの違いなどにより、表示のバルブが装着使用できない場合があります。必ず現車にて寸法適用確認をお願いします。
- 本適合表に記載の情報は、純正灯具に使用されているバルブを基に記載しております。ディーラーオプションや社外灯具は適合しない場合があります。
- 本製品はJIS規格D5500の規定に基づき設計・生産を行い車検対応としておりますが、車検場によっては検査機器の備えが無く検査官の目視による判断に委ねられており、必ずしも車検に通らない場合もございます。その場合は元の純正バルブへ交換してください。また、バルブ交換後の純正バルブは本製品使用中は予備として保管してください。
- 本製品は車検対応基準で製作を行っておりますが、検査上における光度テストは「新光源」(HID/LED)対応のモデルにて測定・光軸調整を行ってください。
- 新光源に対応していないテストでの測定及び検査は正確に測定できない恐れがあります。
- 仕様及び外観は予告なく変更する場合がございます。
- コンパクトスターフォーヘッドは商用使用不可、商用使用車はプレミアムモデルを推奨いたします。

**【注意】コンパクトスターP792をHB4用で装着の際は、付属のOリング(フランジ)を入れ替えて装着してください。※標準ではHB3のリング(フランジ)付**

2023.8更新

| TOYOTA                         |               |                      | 純正バルブ |     |            | RG LEDバルブ適用 (品番RGH-)   |                               |                                 | 備考  |
|--------------------------------|---------------|----------------------|-------|-----|------------|------------------------|-------------------------------|---------------------------------|---|
| 車種名                            | 年式            | 型式                   | Hi    | Lo  | Fog        | Hi                     | Lo                            | Fog                             |   |
| アルファード/ヴェルファイア                 | H27.1-H29.12  | AGH3#.GGH3#          | LED   | LED | LED (灯具一体) | -                      | -                             | ○※1<br>P554/P545/P546           | 3.5L(エグゼクティブラウンジ/VL/Giエディション) 2.5L(V/Giエディション)<br>※1 トヨタ純正LEDフォグ交換用灯具キット対応可能。 |
|                                |               |                      | LED   | LED | H16        | -                      | -                             | ○<br>TWIN:P551<br>CSP541/P543   | 3.5L(ZA) 2.5L(X/Z/Z エディション)   |
|                                | H30.1-        |                      | LED   | LED | LED (灯具一体) | -                      | -                             | ○※1<br>P554/P545/P546           | ※1 トヨタ純正LEDフォグ交換用灯具キット対応可能。   |
| アルファードハイブリッド                   | H15.7-H20.4   | ATH10W               | HB3   | D2R | H3         | ○<br>P771/P772<br>P792 | -                             | ×<br>※1                         | ※1 適用品無し  |
|                                | H23.11-H26.11 | ATH20W               | HB3   | D4S | H11        | ○<br>P771/P772<br>P792 | 未確認                           | ○<br>TWIN:P551<br>CSP541/P543   |   |
| アルファードハイブリッド/<br>ヴェルファイアハイブリッド | H27.1-H29.12  | AYH3#                | LED   | LED | LED (灯具一体) | -                      | -                             | ○※1<br>P554/P545/P546           | E-Four<br>※1 トヨタ純正LEDフォグ交換用灯具キット対応可能。   |
|                                |               |                      | LED   | LED | H16        | -                      | -                             | ○<br>TWIN:P551<br>CSP541/P543   | E-Four グレードX  |
|                                | H30.1-        |                      | LED   | LED | LED (灯具一体) | -                      | -                             | ○※1<br>P554/P545/P546           | ※1 トヨタ純正LEDフォグ交換用灯具キット対応可能。   |
| アレックス                          | H13.1-H14.8   | NZE12#.ZZE12#        | H4    |     | HB4        | ○<br>P773/P774<br>P794 | -                             | ○<br>TWIN:P552<br>CSP542/P544   |   |
|                                | H14.9-H18.9   |                      | H7    | H7  | H11        | ×<br>※1                | ×<br>※1                       | ○<br>TWIN:P551<br>CSP541/P543   | ※1 適用品無し  |
|                                |               |                      | H7    | D2R | H11        | ×<br>※1                | -                             | ○<br>TWIN:P551<br>CSP541/P543   | ※1 適用品無し  |
| ist(イスト)                       | H14.5-H17.4   | NCP60.65             | H4    |     | HB4        | ○<br>P773/P774<br>P794 | -                             | ○<br>TWIN:P552<br>CSP542/P544   |   |
|                                |               |                      | H1    | D2R | HB4        | ×<br>※1                | -                             | ○<br>TWIN:P552<br>CSP542/P544   | ※1 適用品無し  |
|                                | H17.5-H19.6   | NCP61.65             | H4    |     | HB4        | ○<br>P773/P774<br>P794 | -                             | ○<br>TWIN:P552<br>CSP542/P544   |   |
|                                |               |                      | H1    | D2R | HB4        | ×<br>※1                | -                             | ○<br>TWIN:P552<br>CSP542/P544   | ※1 適用品無し  |
|                                |               |                      | H4    |     | H11        | ○<br>P773/P774<br>P794 | -                             | ○<br>TWIN:P551<br>CSP541/P543   | AERO-S AERO-F   |
|                                | H19.7-H28.4   | NCP110.115<br>ZSP110 | H4    |     | H11        | ○<br>P773/P774<br>P794 | -                             | ○<br>TWIN:P551<br>CSP541/P543   |   |
|                                |               |                      | H7    | D4R | H11        | ×<br>※1                | -                             | ○<br>TWIN:P551<br>CSP541/P543   | ※1 適用品無し  |
| イブサム                           | H13.5-H15.9   | ACM2#                | HB3   | HB4 | HB4orH3    | ○<br>P771/P772<br>P792 | ○<br>P771/P772<br>P792        | ○※1<br>TWIN:P552<br>CSP542/P544 | ※1 HB4タイプのみ装着可能、H3は適合不可。  |
|                                |               |                      | HB3   | D2R | HB4orH3    | ○<br>P771/P772<br>P792 | -                             | ○※1<br>TWIN:P552<br>CSP542/P544 | ※1 HB4タイプのみ装着可能、H3は適合不可。  |
|                                | H15.10-H21.12 |                      | HB3   | HB4 | HB4        | ○<br>P771/P772<br>P792 | ○<br>P771/P772<br>P792        | ○<br>TWIN:P552<br>CSP542/P544   |   |
|                                |               |                      | HB3   | D2R | HB4        | ○<br>P771/P772<br>P792 | -                             | ○<br>TWIN:P552<br>CSP542/P544   |   |
| ヴァンガード                         | H19.8-H25.11  | ACA3#.GSA3#          | HB3   | D4S | H11        | ○<br>P771/P772<br>P792 | ×<br>※1                       | ○<br>TWIN:P551<br>CSP541/P543   | ※1 スペース確保できない為、取付不可   |
| ヴィッツ<br>※次ページに続く               | H11.1-H17.1   | NCP1#.SCP1#          | H4    |     | HB4        | ○<br>P773/P774<br>P794 | -                             | ○<br>TWIN:P552<br>CSP542/P544   |   |
|                                | H13.12-H17.1  |                      | D2R   | HB4 | -          | -                      | ○<br>TWIN:P552<br>CSP542/P544 |                                 |   |
|                                | H17.2-H19.7   | KSP9#.NCP9#<br>SCP9# | H4    |     | H11        | ○<br>P773/P774<br>P794 | -                             | ○<br>TWIN:P551<br>CSP541/P543   |   |
|                                |               |                      | H7    | D2R | H11        | ×<br>※1                | -                             | ○<br>TWIN:P551<br>CSP541/P543   | RS含むHID仕様車<br>※1 適用品無し  |

# RG POWER LED ヘッド/フォグバルブ 車種別適合表



**【ご注意】**

- 本適合表に記載されている車種でも、年式・型式・グレード・寒冷地仕様・車両個体差、ディーラーオプションの違いなどにより、表示のバルブが装着使用できない場合があります。必ず現車にて寸法適用確認をお願いします。
- 本適合表に記載の情報は、純正灯具に使用されているバルブを基に記載しております。ディーラーオプションや社外灯具は適合しない場合があります。
- 本製品はJIS規格D5500の規定に基づき設計・生産を行い車検対応としておりますが、車検場によっては検査機器の備えが無く検査官の目視による判断に委ねられており、必ずしも車検に通らない場合もございます。その場合は元の純正バルブへ交換してください。また、バルブ交換後の純正バルブは本製品使用中は予備として保管してください。
- 本製品は車検対応基準で製作を行っておりますが、検査上における光度テストは「新光源」(HID/LED)対応のモデルにて測定・光軸調整を行ってください。新光源に対応していないテストでの測定及び検査は正確に測定できない恐れがあります。
- 仕様及び外観は予告なく変更する場合がございます。
- コンパクトスターフォーヘッドは商用使用不可、商用使用車はプレミアムモデルを推奨いたします。

**【注意】コンパクトスターP792をHB4用で装着の際は、付属のリング(フランジ)を入れ替えて装着してください。※標準ではHB3のリング(フランジ)付**

2023.8更新

| TOYOTA       |               |                         | 純正バルブ |     |                        | RG LEDバルブ適用 (品番RGH-)     |                                |                                | 備考  |                       |
|--------------|---------------|-------------------------|-------|-----|------------------------|--------------------------|--------------------------------|--------------------------------|---|-----------------------|
| 車種名          | 年式            | 型式                      | Hi    | Lo  | Fog                    | Hi                       | Lo                             | Fog                            |   |                       |
| ヴィッツ         | H19.8-H22.11  | KSP9#NCP9#SCP9#         | H4    |     | H11                    | ○<br>P773/P774<br>P794   |                                | ○<br>TWIN:P551CS:P541/P543     | HID仕様車<br>※1 プレミアムモデルはカバー付の為不可                              |                       |
|              |               |                         | H11   | D4R | H11                    | ○※1<br>P791              | -                              | ○<br>TWIN:P551<br>CS:P541/P543 |   |                       |
|              | H19.8-H20.8   |                         |       | H7  | D2R                    | H11                      | x<br>※1                        | -                              | ○<br>TWIN:P551<br>CS:P541/P543                              | RS HID仕様車<br>※1 適用品無し |
|              | H20.9-H22.11  | NCP9#                   |       | H11 | D4R                    | H11                      | ○※1<br>P791                    | -                              | ○<br>TWIN:P551<br>CS:P541/P543                              | ※1 プレミアムモデルはカバー付の為不可  |
|              | H22.12-H26.4  | NSP13#KSP130<br>NCP131  | H4    |     | H11                    | ○<br>P773/P774<br>P794   |                                | ○<br>TWIN:P551<br>CS:P541/P543 | RS/G's共通  |                       |
|              |               |                         | H11   | D4R | H11                    | ○※1<br>P791              | -                              | ○<br>TWIN:P551<br>CS:P541/P543 | ※1 プレミアムモデルはカバー付の為不可  |                       |
|              | H23.9-H26.4   | NCP130                  | H4    |     | H11                    | ○<br>P773/P774<br>P794   |                                | ○<br>TWIN:P551<br>CS:P541/P543 | RS共通  |                       |
|              |               |                         | H11   | D4R | H11                    | ○※1<br>P791              | -                              | ○<br>TWIN:P551<br>CS:P541/P543 | HID仕様車 RS共通<br>※1 プレミアムモデルはカバー付の為不可                         |                       |
|              | H26.4-H28.12  | KSP130.NSP13#<br>NCP131 | H4    |     | H16                    | ○<br>P773/P774<br>P794   |                                | ○<br>TWIN:P551<br>CS:P541/P543 | RS/G's共通  |                       |
|              |               |                         | HB3   | LED | H16                    | ○※1<br>P792              | -                              | ○<br>TWIN:P551<br>CS:P541/P543 | ※1 プレミアムモデルはバックカバー付きの為、装着不可                                 |                       |
| H11          |               |                         | D4R   | H16 | ○※1<br>P791            | -                        | ○<br>TWIN:P551<br>CS:P541/P543 | ※1 プレミアムモデルはバックカバー付きの為、装着不可    |   |                       |
| H29.1-R2.3   | KSP130.NSP13# | H4                      |       | H16 | ○<br>P773/P774<br>P794 |                          | ○<br>TWIN:P551<br>CS:P541/P543 |                                |   |                       |
|              |               | LED                     |       | H16 | x<br>※1                | -                        | ○<br>TWIN:P551<br>CS:P541/P543 | ※1 適用品無し                       |   |                       |
| ヴィッツハイブリッド   | H29.1-R2.3    | NHP130                  | HIR2  |     | H16                    | ○※1<br>P793              |                                | ○<br>TWIN:P551<br>CS:P541/P543 | ※1 プレミアムモデルは後方バックカバー干渉する為、適用不可                              |                       |
|              |               |                         | LED   |     | H16                    | x<br>※1                  | -                              | ○<br>TWIN:P551<br>CS:P541/P543 | ※1 適用品無し  |                       |
| WILL Vi      | H12.1-H13.12  | NCP1#                   | H4    |     | -                      | ○<br>P773/P774<br>P794   |                                | -                              |   |                       |
| WILL VS      | H13.4-H16.4   | NZE12#.ZZE12#           | HB3   | HB4 | HB4                    | ○※1<br>P771/P772<br>P792 | ○※2<br>P771/P772<br>P792       | ○<br>TWIN:P552<br>CS:P542/P544 | ※1 発光部が水平になるように約15° 発光部回転。<br>※2 カットラインに合わせて約15° 発光部回転。     |                       |
| ウインダム        | H13.8-H16.6   | MCV3#                   | HB3   | D2R | H3                     | ○<br>P771/P772<br>P792   | -                              | x<br>※1                        | ※1 適用品無し  |                       |
|              | H16.7-H18.3   |                         | HB3   | D2S | HB4                    | ○<br>P771/P772<br>P792   | 未確認                            | ○<br>TWIN:P552<br>CS:P542/P544 |   |                       |
| ウイッシュ        | H15.1-H17.8   |                         | HB3   | HB4 | HB4                    | ○<br>P771/P772<br>P792   | ○<br>P771/P772<br>P792         | ○<br>TWIN:P552<br>CS:P542/P544 |   |                       |
|              |               |                         | HB3   | D2R | HB4                    | ○<br>P771/P772<br>P792   | -                              | ○<br>TWIN:P552<br>CS:P542/P544 |   |                       |
|              | H17.9-H21.3   | ANE1#.ZNE1#             | HB3   | H11 | HB4                    | ○※1<br>P792              | ○※1<br>P791                    | ○<br>TWIN:P552<br>CS:P542/P544 | プロジェクタータイプ<br>※1 プレミアムモデルはバックカバー付きの為、装着不可                   |                       |
|              |               |                         | HB3   | D2S | HB4                    | ○※1<br>P771/P772<br>P792 | x<br>※2                        | ○<br>TWIN:P552<br>CS:P542/P544 | ※1 発光部が水平になるように約15° 発光部回転。<br>※2 HID→LEDヘッドはスペース確保できない為取付不可 |                       |
|              | H21.4-H24.3   |                         | HB3   | H11 | H11                    | ○<br>P771/P772<br>P792   | ○<br>P771/P772<br>P791         | ○<br>TWIN:P551<br>CS:P541/P543 |   |                       |
|              |               |                         | HB3   | D4S | H11                    | ○<br>P771/P772<br>P792   | 未確認                            | ○<br>TWIN:P551<br>CS:P541/P543 |   |                       |
| H24.4-H29.10 | ZGE2#W.ZGE2#G | HB3                     | H11   | H16 | ○<br>P771/P772<br>P792 | ○<br>P771/P772<br>P791   | ○<br>TWIN:P551<br>CS:P541/P543 |                                |   |                       |
|              |               | HB3                     | D4S   | H16 | ○<br>P771/P772<br>P792 | ○※1<br>P911              | ○<br>TWIN:P551<br>CS:P541/P543 | ※1 別売ゴムカバー必要 (RGH-P921)90mmタイプ |   |                       |
| ヴェロッサ        | H13.7-H16.4   | GX11#.JZS11#            | HB3   | D2R | HB4                    | ○※1<br>P792              | -                              | ○<br>TWIN:P552<br>CS:P542/P544 | ※1 プレミアムモデルはバックカバー付きの為、装着不可                                 |                       |

# RG POWER LED ヘッド/フォグバルブ 車種別適合表



**【ご注意】**

- 本適合表に記載されている車種でも、年式・型式・グレード・寒冷地仕様・車両個体差、ディーラーオプションの違いなどにより、表示のバルブが装着使用できない場合があります。必ず現車にて寸法適用確認をお願いします。
- 本適合表に記載の情報は、純正灯具に使用されているバルブを基に記載しております。ディーラーオプションや社外灯具は適合しない場合があります。
- 本製品はJIS規格D5500の規定に基づき設計・生産を行い車検対応としておりますが、車検場によっては検査機器の備えが無く検査官の目視による判断に委ねられており、必ずしも車検に通らない場合もございます。その場合は元の純正バルブへ交換してください。また、バルブ交換後の純正バルブは本製品使用中は予備として保管してください。
- 本製品は車検対応基準で製作を行っておりますが、検査上における光度テスターは「新光源」(HID/LED)対応のモデルにて測定・光軸調整を行ってください。新光源に対応していないテスターでの測定及び検査は正確に測定できない恐れがあります。
- 仕様及び外観は予告なく変更する場合がございます。
- コンパクトスターフォーヘッドは商用使用不可、商用使用車はプレミアムモデルを推奨いたします。

**【注意】コンパクトスターP792をHB4用で装着の際は、付属のリング(フランジ)を入れ替えて装着してください。※標準ではHB3のリング(フランジ)付**

2023.8更新

| TOYOTA            |              |                    | 純正バルブ |      |            | RG LEDバルブ適用 (品番RGH-)   |             |                                 | 備考   |
|-------------------|--------------|--------------------|-------|------|------------|------------------------|-------------|---------------------------------|--|
| 車種名               | 年式           | 型式                 | HI    | Lo   | Fog        | HI                     | Lo          | Fog                             |  |
| ヴォクシー             | H13.11-H16.7 | AZR6#              | H4    |      | HB4orH3d   | ○<br>P773/P774<br>P794 |             | ○※1<br>TWIN:P552<br>CSP542/P544 | ※1 HB4タイプのみ装着可能、H3dは適合不可。  |
|                   |              |                    | HB3   | D2R  | HB4orH3d   | ○<br>P771/P772<br>P792 | -           | ○※1<br>TWIN:P552<br>CSP542/P544 | ※1 HB4タイプのみ装着可能、H3dは適合不可。  |
|                   | H16.8-H19.5  |                    | HB3   | H11  | HB4        | ○<br>P771/P772<br>P792 | ○※1<br>P791 | ○<br>TWIN:P552<br>CSP542/P544   | ※1 プレミアムモデルはバックカバー付きの為、装着不可  |
|                   |              |                    | HB3   | D4R  | HB4        | ○<br>P771/P772<br>P792 | -           | ○<br>TWIN:P552<br>CSP542/P544   |  |
|                   | H19.6-H25.12 | ZRR7#W.G           | HB3   | H11  | H11        | ○<br>P771/P772<br>P792 | ○※1<br>P791 | ○<br>TWIN:P551<br>CSP541/P543   | ※1 プレミアムモデルはバックカバー付きの為、装着不可  |
|                   |              |                    | HB3   | D4S  | H11        | ○<br>P771/P772<br>P792 | ○※1<br>P911 | ○<br>TWIN:P551<br>CSP541/P543   | ※1 H19.6~H22.3は別売ゴムカバー必要 (RGH-P922)95mmタイプ<br>助手席側エアクリナーダクト脱着・ゴムカバー装着時レバライザー付近の隙間が狭いので注意 |
|                   |              |                    | HB3   | H11  | HB4        | ○<br>P771/P772<br>P792 | ○※1<br>P791 | ○※2<br>TWIN:P552<br>CSP542/P544 | 大型フォグランプ装着車<br>※1 プレミアムモデルはバックカバー付きの為、装着不可<br>※2 発光部が水平になるように約15° 発光部回転                  |
|                   |              |                    | HB3   | D4S  | HB4        | ○<br>P771/P772<br>P792 | ○※2<br>P911 | ○※1<br>TWIN:P552<br>CSP542/P544 | 大型フォグランプ装着車<br>※1 発光部が水平になるように約15° 発光部回転<br>※2 H19.6~H22.3は別売ゴムカバー必要 (RGH-P922)95mmタイプ   |
|                   | H26.1-H29.6  | ZRR8#W.G           | HB3   | H11  | H16        | ○<br>P771/P772<br>P792 | ○※1<br>P791 | ○<br>TWIN:P551<br>CSP541/P543   | ※1 プレミアムモデルはバックカバー付きの為、装着不可  |
|                   |              |                    | HB3   | LED  | H16        | ○<br>P771/P772<br>P792 | -           | ○<br>TWIN:P551<br>CSP541/P543   |  |
| ヴォクシーハイブリッド       | H26.2-H29.6  | ZWR80G             | HB3   | LED  | H16        | ○<br>P771/P772<br>P792 | -           | ○<br>TWIN:P551<br>CSP541/P543   |  |
| ヴォクシー(ハイブリッド)     | H29.7-R3.12  | ZRR8#W.G<br>ZWR80G | LED   | LED  | LED (灯具一体) | -                      | -           | ○※1<br>P554/P545/P546           | ※1 トヨタ純正LEDフォグ交換用灯具キット対応可能。  |
|                   |              |                    | HB3   | LED  | LED (灯具一体) | ○<br>P771/P772<br>P792 | -           | ○※1<br>P554/P545/P546           | ※1 トヨタ純正LEDフォグ交換用灯具キット対応可能。  |
|                   | R4.1-        | ZWR.MZRA9#A        | LED   | LED  | LED        | -                      | -           | -                               |  |
| ヴォルツ              | H14.8-H16.4  | ZZE13#             | H4    |      | HB4        | ○<br>P773/P774<br>P794 |             | ○<br>TWIN:P552<br>CSP542/P544   |  |
| エスクァイア            | H26.10-H29.6 | ZRR8#G             | HB3   | LED  | H16        | ○<br>P771/P772<br>P792 | -           | ○<br>TWIN:P551<br>CSP541/P543   |  |
|                   |              |                    | HB3   | LED  | LED (灯具一体) | ○<br>P771/P772<br>P792 | -           | ○※1<br>P554/P545/P546           | Gi™Black-Tailored<br>※1 トヨタ純正LEDフォグ交換用灯具キット対応可能。   |
| エスクァイアハイブリッド      | H26.10-H29.6 | ZWR80G             | HB3   | LED  | H16        | ○<br>P771/P772<br>P792 | -           | ○<br>TWIN:P551<br>CSP541/P543   |  |
|                   |              |                    | HB3   | LED  | LED (灯具一体) | ○<br>P771/P772<br>P792 | -           | ○※1<br>P554/P545/P546           | Gi™Black-Tailored<br>※1 トヨタ純正LEDフォグ交換用灯具キット対応可能。   |
| エスクァイア(ハイブリッド)    | H29.7-R3.12  | ZRR8#G<br>ZWR80G   | LED   | LED  | LED (灯具一体) | -                      | -           | ○※1<br>P554/P545/P546           | ※1 トヨタ純正LEDフォグ交換用灯具キット対応可能。  |
| エスティマ<br>※次ページへ続く | H12.1-H15.4  | MCR3#4#<br>ACR3#4# | H4    |      | HB4        | ○<br>P773/P774<br>P794 |             | ○※1<br>TWIN:P552<br>CSP542/P544 | ※1 ロック時バルブが斜めの為、発光部30度ほど回転必要。  |
|                   |              |                    | HB3   | D2R  | HB         | ○<br>P771/P772<br>P792 | -           | ○※1<br>TWIN:P552<br>CSP542/P544 | ※1 ロック時バルブが斜めの為、発光部30度ほど回転必要。  |
|                   | H15.5-H17.12 | MCR3#4#<br>ACR3#4# | HB3   | HIR2 | HB4        | ○<br>P771/P772<br>P792 | ○※1<br>P793 | ○※2<br>TWIN:P552<br>CSP542/P544 | ※1 プレミアムモデルはバックカバー付きの為、装着不可<br>※2 ロック時バルブが斜めの為、発光部30度ほど回転必要。                             |
|                   |              |                    | HB3   | HIR2 | H3d        | ○<br>P771/P772<br>P792 | ○※1<br>P793 | ×<br>※2                         | アエラス<br>※1 プレミアムモデルはバックカバー付きの為、装着不可<br>※2 適用品無し  |
|                   |              |                    | HB3   | D2R  | HB4        | ○<br>P771/P772<br>P792 | -           | ○※1<br>TWIN:P552<br>CSP542/P544 | ※1 ロック時バルブが斜めの為、発光部30度ほど回転必要。  |
|                   |              |                    | HB3   | D2R  | H3d        | ○<br>P771/P772<br>P792 | -           | ×<br>※1                         | アエラス<br>※1 適用品無し   |

# RG POWER LED ヘッド/フォグバルブ 車種別適合表



**【ご注意】**

- 本適合表に記載されている車種でも、年式・型式・グレード・寒冷地仕様・車両個体差、ディーラーオプションの違いなどにより、表示のバルブが装着使用できない場合があります。必ず現車にて寸法適用確認をお願いします。
- 本適合表に記載の情報は、純正灯具に使用されているバルブを基に記載しております。ディーラーオプションや社外灯具は適合しない場合があります。
- 本製品はJIS規格D5500の規定に基づき設計・生産を行い車検対応しておりますが、車検場によっては検査機器の備えが無く検査官の目視による判断に委ねられており、必ずしも車検に通らない場合もございます。その場合は元の純正バルブへ交換してください。また、バルブ交換後の純正バルブは本製品使用中は予備として保管してください。
- 本製品は車検対応基準で製作を行っておりますが、検査上における光度テスターは「新光源」(HID/LED)対応のモデルにて測定・光軸調整を行ってください。
- 新光源に対応していないテスターでの測定及び検査は正確に測定できない恐れがあります。
- 仕様及び外観は予告なく変更する場合がございます。
- コンパクトスターフォーヘッドは商用使用不可、商用使用車はプレミアムモデルを推奨いたします。

**【注意】コンパクトスターP792をHB4用で装着の際は、付属のリング(フランジ)を入れ替えて装着してください。※標準ではHB3のリング(フランジ)付**

2023.8更新

| TOYOTA      |              |                        | 純正バルブ  |     |     | RG LEDバルブ適用 (品番RGH-)       |                        |                                  | 備考   |   |
|-------------|--------------|------------------------|--------|-----|-----|----------------------------|------------------------|----------------------------------|--|---|
| 車種名         | 年式           | 型式                     | HI     | Lo  | Fog | HI                         | Lo                     | Fog                              |  |   |
| エスティマ       | H18.1-H24.4  | ACR5#.GSR5#            | HB3    | H11 | HB4 | ○※1<br>P771/P772<br>P792   | ○※2<br>P791            | ○<br>TWIN:P552<br>CS:P542/P544   | アエラス<br>※1 発光部が水平になるように約15° 発光部回転<br>※2 プレミアムモデルはバックカバー付きの為、装着不可       |   |
|             |              |                        | HB3    | H11 | H11 | ○※1<br>P771/P772<br>P792   | ○※2<br>P791            | ○<br>TWIN:P551<br>CS:P541/P543   | ※1 発光部が水平になるように約15° 発光部回転<br>※2 プレミアムモデルはバックカバー付きの為、装着不可               |   |
|             |              |                        | HB3    | D4S | HB4 | ○※1<br>P771/P772<br>P792   | ○※2<br>P911            | ○<br>TWIN:P552<br>CS:P542/P544   | アエラス<br>※1 発光部が水平になるように約15° 発光部回転<br>※2 タイヤハウスからの作業が必要                 |   |
|             |              |                        | HB3    | D4S | H11 | ○※1<br>P771/P772<br>P792   | ○※2<br>P911            | ○<br>TWIN:P551<br>CS:P541/P543   | ※1 発光部が水平になるように約15° 発光部回転<br>※2 タイヤハウスからの作業が必要                         |   |
|             | H24.5-H28.5  | ACR5#.GSR5#            | HB3    | H11 | H16 | ○※1<br>P771/P772<br>P792   | ○※2<br>P791            | ○<br>TWIN:P551<br>CS:P541/P543   | アエラス<br>※1 発光部が水平になるように約15° 発光部回転<br>※2 プレミアムモデルはバックカバー付きの為、装着不可       |   |
|             |              |                        | HB3    | H11 | H11 | ○※1<br>P771/P772<br>P792   | ○※2<br>P791            | ○<br>TWIN:P551<br>CS:P541/P543   | ※1 発光部が水平になるように約15° 発光部回転<br>※2 プレミアムモデルはバックカバー付きの為、装着不可               |   |
|             |              |                        | HB3    | D4S | H16 | ○※1<br>P771/P772<br>P792   | ○※2<br>P911            | ○<br>TWIN:P551<br>CS:P541/P543   | アエラス<br>※1 発光部が水平になるように約15° 発光部回転<br>※2 タイヤハウスからの作業が必要                 |   |
|             |              |                        | HB3    | D4S | H11 | ○※1<br>P771/P772<br>P792   | ○※2<br>P911            | ○<br>TWIN:P551<br>CS:P541/P543   | ※1 発光部が水平になるように約15° 発光部回転<br>※2 タイヤハウスからの作業が必要                         |   |
|             | H28.6-R1.10  |                        |        | LED | LED | ×                          | ※1                     | ×                                | ※1   | ※1 適用品無し                                  |
|             | エスティマハイブリッド  | H13.6-H18.5            | AHR10W | HB3 | H7  | HB4                        | ○<br>P771/P772<br>P792 | ×                                | ○※2<br>TWIN:P552<br>CS:P542/P544                                       | ※1 適用品無し<br>※2 ロック時バルブが斜めの為、発光部30度ほど回転必要。 |
| HB3         |              |                        |        | D2S | HB4 | ○<br>P771/P772<br>P792     | 未確認                    | ○※1<br>TWIN:P552<br>CS:P542/P544 | ※1 ロック時バルブが斜めの為、発光部30度ほど回転必要。  |   |
| H18.6-H24.4 |              | AHR20W                 | HB3    | D4S | HB4 | ○※1<br>P771/P772<br>P792   | ○※2.3<br>P911          | ○<br>TWIN:P552<br>CS:P542/P544   | ※1 発光部が水平になるように約15° 発光部回転<br>※2 タイヤハウスからの作業が必要<br>※3 AFS付車は可動範囲を確認     |   |
|             |              |                        | HB3    | D4S | H16 | ○※1<br>P771/P772<br>P792   | ○※2.3<br>P911          | ○<br>TWIN:P551<br>CS:P541/P543   | ※1 発光部が水平になるように約15° 発光部回転<br>※2 タイヤハウスからの作業が必要<br>※3 AFS付車は可動範囲を確認     |   |
| H28.6-R1.10 |              |                        |        | LED | LED | ×                          | ※1                     | ×                                | ※1   | ※1 適用品無し                                  |
| FJクルーザー     | H22.12-H26.7 | GSJ15W                 | H4     |     | H11 | ○※1<br>P773/P774<br>P794   |                        | ○<br>TWIN:P551<br>CS:P541/P543   | ※1 P794にはハイビームインジケータアダプター(P795)必要。                                     |   |
|             | H26.8-H30.1  |                        | H4     |     | H16 | ○※1<br>P773/P774<br>P794   |                        | ○<br>TWIN:P551<br>CS:P541/P543   | ※1 P794にはハイビームインジケータアダプター(P795)必要。                                     |   |
| MR2         | H1.10-H11.9  | SW20                   | H4     |     | H3  | ○※1.2<br>P773/P774<br>P794 |                        | ×                                | ※1 可動灯具の為、配線の取り回し注意。<br>※2 P794にはハイビームインジケータアダプター(P795)必要。<br>※3 適用品無し |   |
| MR-S        | H11.10-H14.7 | ZZW30                  | H4     |     | HB4 | ○<br>P773/P774<br>P794     |                        | ○<br>TWIN:P552<br>CS:P542/P544   |  |   |
|             | H14.8-H19.7  |                        | HB3    | H7  | HB4 | ○<br>P771/P772<br>P792     | ×                      | ○<br>TWIN:P552<br>CS:P542/P544   | ※1 適用品無し   |   |
| オーパ         | H12.5-H17.4  | ACT1#.ZCT1#            | H4     |     | H3d | ○<br>P773/P774<br>P794     |                        | ×                                | ※1 適用品無し   |   |
| オーリス        | H18.10-H24.7 | NZE15#H.ZRE15#H        | HB3    | H11 | H11 | ○<br>P771/P772<br>P792     | ○<br>P771/P772<br>P791 | ○<br>TWIN:P551<br>CS:P541/P543   |  |   |
|             |              |                        | HB3    | D4S | H11 | ○<br>P771/P772<br>P792     | 未確認                    | ○<br>TWIN:P551<br>CS:P541/P543   |  |   |
|             | H24.8-H27.3  | NZE181.184H<br>ZRE186H | HIR2   |     | H16 | ○※1<br>P793                |                        | ○<br>TWIN:P551<br>CS:P541/P543   | ※1 プレミアムモデルはバックカバー付きの為、装着不可  |   |
| ※次ページへ続く    |              |                        | D4S    |     | H16 | 未確認                        |                        | ○<br>TWIN:P551<br>CS:P541/P543   |  |   |

# RG POWER LED ヘッド/フォグバルブ 車種別適合表



**【ご注意】**

- 本適合表に記載されている車種でも、年式・型式・グレード・寒冷地仕様・車両個体差、ディーラーオプションの違いなどにより、表示のバルブが装着使用できない場合があります。必ず現車にて寸法適用確認をお願いします。
- 本適合表に記載の情報は、純正灯具に使用されているバルブを基に記載しております。ディーラーオプションや社外灯具は適合しない場合があります。
- 本製品はJIS規格D5500の規定に基づき設計・生産を行い車検対応としておりますが、車検場によっては検査機器の備えが無く検査官の目視による判断に委ねられており、必ずしも車検に通らない場合もございます。その場合は元の純正バルブへ交換してください。また、バルブ交換後の純正バルブは本製品使用中は予備として保管してください。
- 本製品は車検対応基準で製作を行っておりますが、検査上における光度テスターは「新光源」(HID/LED)対応のモデルにて測定・光軸調整を行ってください。新光源に対応していないテスターでの測定及び検査は正確に測定できない恐れがあります。
- 仕様及び外観は予告なく変更する場合がございます。
- コンパクトスターフォワーヘッドは商用使用不可、商用使用車はプレミアムモデルを推奨いたします。

**【注意】コンパクトスターP792をHB4用で装着の際は、付属のリング(フランジ)と入れ替えて装着してください。※標準ではHB3のリング(フランジ)付**

2023.8更新

| TOYOTA      |                          |                            | 純正バルブ |                        |                        | RG LEDバルブ適用 (品番RGH-)             |                                  |  | 備考   |
|-------------|--------------------------|----------------------------|-------|------------------------|------------------------|----------------------------------|----------------------------------|--|--|
| 車種名         | 年式                       | 型式                         | HI    | Lo                     | Fog                    | HI                               | Lo                               | Fog  |  |
| オーリス        | H27.4-H30.3              | NRE.NZE.ZRE 18#H           | HIR2  |                        | H16                    | ○※1<br>P793                      |                                  | ○<br>TWIN:P551<br>CS:P541/P543                               | ※1 プレミアムモデルはバックカバー付きの為、装着不可  |
|             |                          |                            | LED   |                        | H16                    | -                                |                                  | ○<br>TWIN:P551<br>CS:P541/P543                               |  |
| オーリスハイブリッド  | H28.4-H30.3              | ZWE186H                    | LED   |                        | H16                    | -                                |                                  | ○<br>TWIN:P551<br>CS:P541/P543                               |  |
| ガイア         | H10.5-H13.3              | ACM1#G<br>CXM1#G<br>SXM1#G | HB3   | HB4                    | H3                     | ○※1<br>P771/P772<br>P792         | ○※2<br>P792                      | ○<br>×<br>※3   | ※1 発光部が水平になるように発光部回転調整<br>※2 プレミアムモデルは後方干渉する為不可<br>※3 適用品無し                      |
|             | H13.4-H16.7              | ACM1#G<br>CXM1#G<br>SXM1#G | HB3   | HB4                    | HB4                    | ○※1<br>P771/P772<br>P792         | ○※2<br>P792                      | ○※3<br>TWIN:P552<br>CS:P542/P544                             | ※1 発光部が水平になるように発光部回転調整<br>※2 プレミアムモデルは後方干渉する為不可<br>※3 ロック時バルブが斜めの為、発光部30度ほど回転必要。 |
| カムリ         | H13.9-H16.6              | ACV3#                      | HB3   | HIR2                   | HB4                    | ○<br>P771/P772<br>P792           | ○※1<br>P793                      | ○※2<br>TWIN:P552<br>CS:P542/P544                             | ※1 プレミアムモデルはバックカバー付きの為、装着不可<br>※2 ロック時バルブが斜めの為、発光部30度ほど回転必要。                     |
|             | HB3                      |                            | H7    | HB4                    | ○<br>P771/P772<br>P792 | ×<br>※1                          | ○※2<br>TWIN:P552<br>CS:P542/P544 | ※1 適用品無し<br>※2 ロック時バルブが斜めの為、発光部30度ほど回転必要。                    |  |
|             | H18.1-H23.8              | ACV4#                      | HB3   | D4S                    | H11                    | ○<br>P771/P772<br>P792           | 未確認                              | ○<br>TWIN:P551<br>CS:P541/P543                               |  |
|             | H23.9-H27.9              | AVV50                      | HB3   | D4S                    | H11                    | ○<br>P771/P772<br>P792           | ×<br>※1                          | ○<br>TWIN:P551<br>CS:P541/P543                               | ※1 HID→LEDヘッドはスペース確保できない為取付不可  |
|             | H27.10-H29.6             |                            | HB3   | D4S                    | LED                    | ○<br>P771/P772<br>P792           | ×<br>※2                          | ×<br>※1  | ※1 適用品無し<br>※2 HID→LEDヘッドはスペース確保できない為取付不可  |
|             |                          |                            | HB3   | D4S                    | H11                    | ○<br>P771/P772<br>P792           | ×<br>※1                          | ○<br>TWIN:P551<br>CS:P541/P543                               | ※1 HID→LEDヘッドはスペース確保できない為取付不可  |
| H29.7-      | AXVH70                   | LED                        | LED   | LED<br>(灯具一体)          | -                      | -                                | ○※1<br>P554/P545/P546            | ※1 トヨタ純正LEDフォグ交換用灯具キット対応可能。<br>※2 HID→LEDヘッドはスペース確保できない為取付不可 |  |
| カルディナ       | H9.9-H12.1               | AT.CT.ST21#前期              | H7    | H7                     | H3                     | ×<br>※1                          | ×<br>※1                          | ×<br>※1  | ※1 適用品無し   |
|             | H12.1-H14.8              | ST21#後期                    | HB3   | H7                     | HB4                    | ○※1<br>P792                      | ×<br>※2                          | ○※3<br>TWIN:P552<br>CS:P542/P544                             | ※1 プレミアムモデルは光軸調整部分に干渉する為、取付不可<br>※2 適用品無し<br>※3 ロック時バルブが斜めの為、発光部30度ほど回転必要。       |
|             |                          |                            | HB3   | D2R                    | HB4                    | ○※1<br>P792                      | -                                | ○※2<br>TWIN:P552<br>CS:P542/P544                             | ※1 プレミアムモデルは光軸調整部分に干渉する為、取付不可<br>※2 ロック時バルブが斜めの為、発光部30度ほど回転必要。                   |
|             | H14.9-H16.12             | ATZ.ST.ZZT24#              | HB3   | H7                     | HB4                    | ○<br>P771/P772<br>P792           | ×<br>※1                          | ○※2<br>TWIN:P552<br>CS:P542/P544                             | ※1 適用品無し<br>※2 ロック時バルブが斜めの為、発光部30度ほど回転必要。  |
|             |                          |                            | HB3   | D2R                    | HB4                    | ○<br>P771/P772<br>P792           | -                                | ○※1<br>TWIN:P552<br>CS:P542/P544                             | ※1 ロック時バルブが斜めの為、発光部30度ほど回転必要。  |
|             | HB3                      |                            | H7    | HB4                    | ○<br>P771/P772<br>P792 | ×<br>※1                          | ○※2<br>TWIN:P552<br>CS:P542/P544 | ※1 適用品無し<br>※2 ロック時バルブが斜めの為、発光部30度ほど回転必要。                    |  |
| H17.1-H19.5 | HB3                      | D4S                        | HB4   | ○<br>P771/P772<br>P792 | 未確認                    | ○※1<br>TWIN:P552<br>CS:P542/P544 | ※1 ロック時バルブが斜めの為、発光部30度ほど回転必要。    |  |  |
| カローラ        | H12.8-H16.4              | GE.NZE.ZZE12#              | H4    |                        | HB4                    | ○<br>P773/P774<br>P794           |                                  | ○※1<br>TWIN:P552<br>CS:P542/P544                             | ※1 ロック時バルブが斜めの為、発光部30度ほど回転必要。  |
|             | H16.5-H18.9              |                            | HB3   | H7                     | HB4                    | ×<br>※1                          |                                  | ○※2<br>TWIN:P552<br>CS:P542/P544                             | ※1 適用品無し<br>※2 ロック時バルブが斜めの為、発光部30度ほど回転必要。  |
|             |                          |                            | HB3   | D2R                    | HB4                    | ○<br>P771/P772<br>P792           | -                                | ○※1<br>TWIN:P552<br>CS:P542/P544                             | ※1 ロック時バルブが斜めの為、発光部30度ほど回転必要。  |
| R1.10-      | NRE210.ZRE212.ZWE211.214 | LED                        | LED   | LED (L1B)              | ×<br>※1                | ×<br>※1                          | ○※2<br>P901/P902                 | ※1 適用品無し<br>※2 HYBRID W×B,W×B,HYBRID S/G-X,S/G-X適用。          |  |

# RG POWER LED ヘッド/フォグバルブ 車種別適合表



**[ご注意]**

- 本適合表に記載されている車種でも、年式・型式・グレード・寒冷地仕様・車両個体差、ディーラーオプションの違いなどにより、表示のバルブが装着使用できない場合があります。必ず現車にて寸法適用確認をお願いします。
- 本適合表に記載の情報は、純正灯具に使用されているバルブを基に記載しております。ディーラーオプションや社外灯具は適合しない場合があります。
- 本製品はJIS規格D5500の規定に基づき設計・生産を行い車検対応としておりますが、車検場によっては検査機器の備えが無く検査官の目視による判断に委ねられており、必ずしも車検に通らない場合もございます。その場合は元の純正バルブへ交換してください。また、バルブ交換後の純正バルブは本製品使用中は予備として保管してください。
- 本製品は車検対応基準で製作を行っておりますが、検査上における光度テストは「新光源」(HID/LED)対応のモデルにて測定・光軸調整を行ってください。新光源に対応していないテストでの測定及び検査は正確に測定できない恐れがあります。
- 仕様及び外観は予告なく変更する場合がございます。
- コンパクトスターフォーヘッドは商用使用不可、商用使用車はプレミアムモデルを推奨いたします。

**【注意】コンパクトスターP792をHB4用で装着の際は、付属のリング(フランジ)を入れ替えて装着してください。※標準ではHB3のリング(フランジ)付**

2023.8更新

| TOYOTA            |              |                                | 純正バルブ      |     |            | RG LEDバルブ適用 (品番RGH-) |                     |                             | 備考  |  |
|-------------------|--------------|--------------------------------|------------|-----|------------|----------------------|---------------------|-----------------------------|---|--|
| 車種名               | 年式           | 型式                             | HI         | Lo  | Fog        | HI                   | Lo                  | Fog                         |   |  |
| GRカローラ            | R4.12-       | GZEA14H                        | LED        | LED | LED (L1B)  | × ※1                 | × ※1                | ○ P901/P902                 |   |  |
| カローラクロス           | R3.9-        | ZVG1# ZSG10                    | LED        | LED | LED (L1B)  | × ※1                 | × ※1                | ○ ※2 P901/P902              | ※1 適用品無し<br>※2 HYBRID Z,Z,HYBRID S/G,S,G-X適用。   |  |
| カローラツーリング         | R1.10-       | NRE210W,ZRE212W<br>ZWE211,Z14W | LED        | LED | LED (L1B)  | × ※1                 | × ※1                | ○ ※2 P901/P902              | ※1 適用品無し<br>※2 HYBRID W×B,W×B,HYBRID S/G-X,S/G-X適用。                                     |  |
|                   | R2.6-        | MZEA12W                        | LED        | LED | LED (L1B)  | × ※1                 | × ※1                | ○ P901/P902                 | 2000リミテッド/アクティブライド  |  |
| カローラアクシオ          | H18.10-H24.4 | ZRE.NZE14#                     | H4         |     | H11        | ○ P773/P774 P794     |                     | ○ TWIN:P551 CS:P541/P543    |   |  |
|                   |              |                                | HB3        | D4S | H11        | ○ P771/P772 P792     | 未確認                 | ○ TWIN:P551 CS:P541/P543    |   |  |
|                   | H24.5-H27.3  | NRE160 ZRE161.164              | H4         |     | H16        | ○ P773/P774 P794     |                     | ○ TWIN:P551 CS:P541/P543    |   |  |
|                   |              |                                | HB3        | D4S | H16        | ○ ※1 P771/P772 P792  | 未確認                 | ○ TWIN:P551 CS:P541/P543    | ※1 発光部が水平になるように発光部回転調整  |  |
|                   | H27.4-H29.9  |                                | HB3        | H11 | H16        | ○ P771/P772 P792     | ○ P771/P772 P791    | ○ TWIN:P551 CS:P541/P543    |   |  |
|                   |              |                                | LED        |     | H16        | -                    |                     | ○ TWIN:P551 CS:P541/P543    |   |  |
|                   | H29.10-R4.7  | NRE.NZE16#                     | HB3        | H11 | LED (灯具一体) | ○ P771/P772 P792     | ○ P771/P772 P791    | ○ ※1 P554/P545/P546         | ※1 トヨタ純正LEDフォグ交換用灯具キット対応可能。   |  |
|                   |              |                                | LED        |     | LED (灯具一体) | × ※1                 |                     | ○ ※2 P554/P545/P546         | ※1 適用品無し<br>※2 トヨタ純正LEDフォグ交換用灯具キット対応可能。   |  |
|                   | R4.8-        |                                | HB3        | H11 | -          | ○ P771/P772 P792     | ○ P771/P772 P791    | -                           |   |  |
|                   |              |                                | LED        |     | -          | × ※1                 |                     | -                           | ※1 適用品無し  |  |
| カローラアクシオ ハイブリッド   | H25.8-H27.3  | NKE165                         | H4         |     | H16        | ○ P773/P774 P794     |                     | ○ TWIN:P551 CS:P541/P543    |   |  |
|                   |              |                                | HB3        | D4S | H16        | ○ ※1 P771/P772 P792  | 未確認                 | ○ TWIN:P551 CS:P541/P543    | ※1 発光部が水平になるように発光部回転調整  |  |
|                   | H27.4-H29.9  | NKE165                         | HB3        | H11 | H16        | ○ P771/P772 P792     | ○ P771/P772 P791    | ○ TWIN:P551 CS:P541/P543    |   |  |
|                   |              |                                | LED        |     | H16        | -                    |                     | ○ TWIN:P551 CS:P541/P543    |   |  |
|                   | H29.10-R4.7  | NKE165                         | HB3        | H11 | LED (灯具一体) | ○ P771/P772 P792     | ○ P771/P772 P791    | ○ ※1 P554/P545/P546         | ※1 トヨタ純正LEDフォグ交換用灯具キット対応可能。   |  |
|                   |              |                                | LED        |     | LED (灯具一体) | × ※1                 |                     | ○ ※2 P554/P545/P546         | ※1 適用品無し<br>※2 トヨタ純正LEDフォグ交換用灯具キット対応可能。   |  |
|                   | R4.8-        |                                | HB3        | H11 | -          | ○ P771/P772 P792     | ○ P771/P772 P791    | -                           |   |  |
|                   |              |                                | LED        |     | -          | × ※1                 |                     | -                           | ※1 適用品無し  |  |
|                   | カローラスパシオ     | H13.5-H19.6                    | NZE.ZZE12# | HB3 | HB4        | HB4                  | ○ P771/P772 P792    | ○ ※1 P771/P772 P792         | ○ ※2 TWIN:P552 CS:P542/P544   | ※1 カットラインに合わせて発光部の回転調整<br>※2 ロック時バルブが斜めの為、発光部30度ほど回転必要。                            |
|                   |              |                                |            | HB3 | D2R        | HB4                  | ○ ※1 P771/P772 P792 | -                           | ○ ※2 TWIN:P552 CS:P542/P544   | ※1 発光部が水平になるように発光部回転調整、後方車両カブラー干渉する為、カブラーをずらす作業必要<br>※2 ロック時バルブが斜めの為、発光部30度ほど回転必要。 |
| カローラスポーツ          | H30.6-       | NRE.ZWE21#                     | LED        | LED | LED (L1B)  | × ※1                 | × ※1                | ○ ※2 P901/902               | ※1 適用品無し<br>※2 HYBRID G"Z",G"Z"は標準対応。HYBRID G"X",HYBRID G,G"X",Gは販売店オプションのLEDフォグのみ装着可能。 |  |
| カローラランクス ※次ページへ続く | H13.1-H14.8  | NZE.ZZE12#                     | H4         |     | HB4        | ○ P773/P774 P794     |                     | ○ ※1 TWIN:P552 CS:P542/P544 | ※1 ロック時バルブが斜めの為、発光部30度ほど回転必要。   |  |

# RG POWER LED ヘッド/フォグバルブ 車種別適合表



**【ご注意】**

- 本適合表に記載されている車種でも、年式・型式・グレード・寒冷地仕様・車両個体差、ディーラーオプションの違いなどにより、表示のバルブが装着使用できない場合があります。必ず現車にて寸法適用確認をお願いします。
- 本適合表に記載の情報は、純正灯具に使用されているバルブを基に記載しております。ディーラーオプションや社外灯具は適合しない場合があります。
- 本製品はJIS規格D5500の規定に基づき設計・生産を行い車検対応としておりますが、車検場によっては検査機器の備えが無く検査官の目視による判断に委ねられており、必ずしも車検に通らない場合もございます。その場合は元の純正バルブへ交換してください。また、バルブ交換後の純正バルブは本製品使用中は予備として保管してください。
- 本製品は車検対応基準で製作を行っておりますが、検査上における光度テストは「新光源」(HID/LED)対応のモデルにて測定・光軸調整を行ってください。新光源に対応していないテストでの測定及び検査は正確に測定できない恐れがあります。
- 仕様及び外観は予告なく変更する場合がございます。
- コンパクトスターフォーヘッドは商用使用不可、商用使用車はプレミアムモデルを推奨いたします。

**【注意】コンパクトスターP792をHB4用で装着の際は、付属のOリング(フランジ)を入れ替えて装着してください。※標準ではHB3のリング(フランジ)付**

2023.8更新

| TOYOTA           |               |                        | 純正バルブ |     |                        | RG LEDバルブ適用 (品番RGH-)     |                          |   | 備考  |
|------------------|---------------|------------------------|-------|-----|------------------------|--------------------------|--------------------------|---|---|
| 車種名              | 年式            | 型式                     | HI    | Lo  | Fog                    | HI                       | Lo                       | Fog                                     |   |
| カローラランクス         | H14.9-H18.9   | NZE.ZZE12#             | H7    | H7  | H11                    | ×                        | ×                        | ○<br>TWIN:P551<br>CS:P541/P543          | ※1 適用品無し  |
|                  |               |                        | H7    | D2R | H11                    | ×                        | -                        | ○<br>TWIN:P551<br>CS:P541/P543          | ※1 適用品無し  |
| カローラフィールダー       | H12.8-H16.3   | CE.NZE.ZZE12#          | H4    |     | HB4                    | ○<br>P773/P774<br>P794   |                          | ○※1<br>TWIN:P552<br>CS:P542/P544        | ※1 ロック時バルブが斜めの為、発光部30度ほど回転必要。                   |
|                  |               |                        | HB3   | D2R | HB4                    | ○<br>P771/P772<br>P792   | -                        | ○※1<br>TWIN:P552<br>CS:P542/P544        | ※1 ロック時バルブが斜めの為、発光部30度ほど回転必要。                   |
|                  | H16.4-H18.9   | CE.NZE.ZZE12#          | H7    | H7  | HB4                    | ×                        | ×                        | ○※2<br>TWIN:P552<br>CS:P542/P544        | ※1 適用品無し<br>※2 ロック時バルブが斜めの為、発光部30度ほど回転必要。       |
|                  |               |                        | HB3   | D2R | HB4                    | ○<br>P771/P772<br>P792   | -                        | ○※1<br>TWIN:P552<br>CS:P542/P544        | ※1 ロック時バルブが斜めの為、発光部30度ほど回転必要。                   |
|                  | H18.10-H24.4  | ZRE.NZE14#             | H4    |     | H11                    | ○<br>P773/P774<br>P794   |                          | ○<br>TWIN:P551<br>CS:P541/P543          |   |
|                  |               |                        | HB3   | D4S | H11                    | ○<br>P771/P772<br>P792   | 未確認                      | ○<br>TWIN:P551<br>CS:P541/P543          |   |
|                  | H24.5-H27.3   | ZRE162G<br>NZE161.164G | H4    |     | H16                    | ○<br>P773/P774<br>P794   |                          | ○<br>TWIN:P551<br>CS:P541/P543          |   |
|                  |               |                        | HB3   | D4S | H16                    | ○※1<br>P771/P772<br>P792 | 未確認                      | ○<br>TWIN:P551<br>CS:P541/P543          | ※1 発光部が水平になるように発光部回転調整                          |
|                  | H27.4-H29.9   | NRE.NZE16#G            | HB3   | H11 | H16                    | ○<br>P771/P772<br>P792   | ○<br>P771/P772<br>P791   | ○<br>TWIN:P551<br>CS:P541/P543          |   |
|                  |               |                        | LED   |     | H16                    | -                        |                          | ○<br>TWIN:P551<br>CS:P541/P543          |   |
| H29.10-R4.7      | NRE.NZE16#G   | HB3                    | H11   | LED | ○<br>P771/P772<br>P792 | ○<br>P771/P772<br>P791   | ○※1<br>P554/P545/P546    | ※1 トヨタ純正LEDフォグ交換用灯具キット対応可能。             |   |
|                  |               | LED                    |       | LED | ×                      |                          | ○※2<br>P554/P545/P546    | ※1 適用品無し<br>※2 トヨタ純正LEDフォグ交換用灯具キット対応可能。 |   |
| R4.8-            | NRE.NZE16#G   | HB3                    | H11   | -   | ○<br>P771/P772<br>P792 | ○<br>P771/P772<br>P791   | -                        |   |   |
|                  |               | LED                    |       | -   | ×                      |                          | -                        | ※1 適用品無し                                |   |
| カローラフィールダーハイブリッド | H25.8-H27.3   | NKE165G                | H4    |     | H16                    | ○<br>P773/P774<br>P794   |                          | ○<br>TWIN:P551<br>CS:P541/P543          |   |
|                  |               |                        | HB3   | D4S | H16                    | ○※1<br>P771/P772<br>P792 | 未確認                      | ○<br>TWIN:P551<br>CS:P541/P543          | ※1 発光部が水平になるように発光部回転調整                          |
|                  | H27.4-H29.9   | NKE165G                | HB3   | H11 | H16                    | ○<br>P771/P772<br>P792   | ○<br>P771/P772<br>P791   | ○<br>TWIN:P551<br>CS:P541/P543          |   |
|                  |               |                        | LED   |     | H16                    | -                        |                          | ○<br>TWIN:P551<br>CS:P541/P543          |   |
|                  | H29.10-R4.7   | NKE165G                | HB3   | H11 | LED (灯具一体)             | ○<br>P771/P772<br>P792   | ○<br>P771/P772<br>P791   | ○※1<br>P554/P545/P546                   | ※1 トヨタ純正LEDフォグ交換用灯具キット対応可能。                     |
|                  |               |                        | LED   |     | LED (灯具一体)             | ×                        |                          | ○※2<br>P554/P545/P546                   | ※1 適用品無し<br>※2 トヨタ純正LEDフォグ交換用灯具キット対応可能。         |
|                  | R4.8-         | NKE165G                | HB3   | H11 | -                      | ○<br>P771/P772<br>P792   | ○<br>P771/P772<br>P791   | -                                       |   |
| LED              |               |                        | -     | ×   |                        | -                        | ※1 適用品無し                 |   |   |
| カローラルミオン         | H19.10-H27.12 | NZE.ZRE15#             | HB3   | HB4 | H11                    | ○<br>P771/P772<br>P792   | ○※1<br>P771/P772<br>P792 | ○<br>TWIN:P551<br>CS:P541/P543          | ※1 カットラインに合わせて発光部を15°回転調整                       |
|                  |               |                        | HB3   | D4S | H11                    | ○<br>P771/P772<br>P792   | 未確認                      | ○<br>TWIN:P551<br>CS:P541/P543          |   |
| カローラレビン          | H7.5-H9.4     | AE11#前期                | H4    |     | H3a                    | ○※1<br>P773/P774<br>P794 |                          | ×                                       | ※1 P794にはハイビームインジケータアダプター-(P795)必要。<br>※2 適用品無し |
|                  | H9.5-H12.8    | AE11#後期                | HB3   | H7  | H3d                    | ○<br>P771/P772<br>P792   | ×                        | ×                                       | ※1 適用品無し  |

# RG POWER LED ヘッド/フォグバルブ 車種別適合表



**【ご注意】**

- 本適合表に記載されている車種でも、年式・型式・グレード・寒冷地仕様・車両個体差、ディーラーオプションの違いなどにより、表示のバルブが装着使用できない場合があります。必ず現車にて寸法適用確認をお願いします。
- 本適合表に記載の情報は、純正灯具に使用されているバルブを基に記載しております。ディーラーオプションや社外灯具は適合しない場合があります。
- 本製品はJIS規格D5500の規定に基づき設計・生産を行い車検対応しておりますが、車検場によっては検査機器の備えが無く検査官の目視による判断に委ねられており、必ずしも車検に通らない場合もございます。その場合は元の純正バルブへ交換してください。また、バルブ交換後の純正バルブは本製品使用中は予備として保管してください。
- 本製品は車検対応基準で製作を行っておりますが、検査上における光度テストは「新光源」(HID/LED)対応のモデルにて測定・光軸調整を行ってください。
- 新光源に対応していないテストでの測定及び検査は正確に測定できない恐れがあります。
- 仕様及び外観は予告なく変更する場合がございます。
- コンパクトスターフォワーヘッドは商用使用不可、商用使用車はプレミアムモデルを推奨いたします。

**【注意】コンパクトスターP792をH44用で装着の際は、付属のリング(フランジ)と入れ替えて装着してください。※標準ではHB3のリング(フランジ)付**

2023.8更新

| TOYOTA                |              |                        | 純正バルブ                |     |            | RG LEDバルブ適用 (品番RGH-)     |                          |                                  | 備考  |
|-----------------------|--------------|------------------------|----------------------|-----|------------|--------------------------|--------------------------|----------------------------------|---|
| 車種名                   | 年式           | 型式                     | H1                   | Lo  | Fog        | H1                       | Lo                       | Fog                              |   |
| キャミ                   | H11.5-H12.4  | J10#、12#E              | H4                   |     | H3d        | ○<br>P773/P774<br>P794   |                          | ×<br>※1                          | ※1 適用品無し  |
|                       | H12.5-H18.1  |                        | HB3                  | HB4 | H3d        | ○<br>P771/P772<br>P792   | ○※1<br>P771/P772<br>P792 | ×<br>※2                          | ※1 カットラインに合せて発光部を15°回転調整<br>※2 適用品無し  |
| クイックデリバリー             | H2.8-H23     | BU28#K、ZXU28#K、XKU28#K | H4 (24V)<br>※PLG:12V |     | -          | ○※1<br>P773/P774         |                          | -                                | クロネコヤマト向け車両は2016年まで生産<br>※24V車/商用車はコンパクトスターは適用不可                                  |
| クラウン                  | H7.8-H9.6    | GS、JZS、LS15#           | H4                   |     | H3c        | ○※1<br>P773/P774<br>P794 |                          | ×<br>※2                          | ※1 P794にはハイビームインジケータアダプター(P795)必要。<br>※2 適用品無し                                    |
|                       | H9.7-H11.8   |                        | H1                   | HB4 | HB4        | ×<br>※1                  | ○※2<br>P792              | ×<br>※3                          | ※1 適用品無し<br>※2 プレミアムモデルは後方干渉の為、装着不可<br>※3 黄色レンズの為、装着不可                            |
|                       |              |                        | H1                   | D2R | HB4        | ×<br>※1                  | -                        | ×<br>※2                          | ※1 適用品無し<br>※2 黄色レンズの為、装着不可   |
|                       | H30.6-R4.7   | GWS、ARS22#、AZSH2#      | LED                  | LED | LED (L1B)  | ×<br>※1                  | ×<br>※1                  | ○<br>P901/902                    | ※1 適用品無し  |
| クラウンロイヤルサルーン          | H11.9-H15.11 | GS、JZS17#              | H4                   |     | HB4        | ○※1<br>P773/P774<br>P794 |                          | ×<br>※2                          | ※1 P794にはハイビームインジケータアダプター(P795)必要。<br>※2 黄色レンズの為、装着不可                             |
|                       | H13.8-H15.11 |                        | H7                   | D2R | HB4        | ×<br>※1                  | -                        | ×<br>※2                          | ※1 適用品無し<br>※2 黄色レンズの為、装着不可   |
|                       | H15.12-H20.1 | GRS18#                 | HB3                  | D2R | HB4        | ○※1<br>P792              | -                        | ○※2<br>TWIN:P552<br>CS:P542/P544 | ※1 ナイトビューシステム非装着車<br>※1 プレミアムモデルはバックカバー付きの為、装着不可<br>※2 ロック時バルブが斜めの為、発光部30度ほど回転必要。 |
|                       |              |                        | H11                  | D2R | HB4        | ○※1<br>P791              | -                        | ○※2<br>TWIN:P552<br>CS:P542/P544 | ※1 ナイトビューシステム装着車<br>※1 プレミアムモデルはバックカバー付きの為、装着不可<br>※2 ロック時バルブが斜めの為、発光部30度ほど回転必要。  |
|                       | H20.2-H24.11 | GRS20#                 | HB3                  | D4S | H8         | ○※1<br>P792              | ○※2<br>P911              | ○<br>TWIN:P551<br>CS:P541/P543   | ※1 プレミアムモデルはバックカバー付きの為、装着不可<br>※2 タイヤハウスからの作業が必要                                  |
|                       | H24.12-H27.5 | GRS210.211             | D4S                  |     | LED (灯具一体) | ○※2<br>P911              |                          | ○※1<br>P554/P545/P546            | ※1 トヨタ純正LEDフォグ交換用灯具キット対応可能。<br>※2 タイヤハウスからの作業が必要                                  |
|                       | H27.6-H30.5  |                        | LED                  | LED | LED (灯具一体) | ×<br>※1                  | ×<br>※1                  | ○※1<br>P554/P545/P546            | ※1 トヨタ純正LEDフォグ交換用灯具キット対応可能。   |
|                       | H11.9-H15.11 | GS、JZS17#              | H7                   | D2R | HB4        | ×<br>※1                  | -                        | ×<br>※2                          | ※1 適用品無し<br>※2 黄色レンズの為、装着不可   |
| クラウンアスリート             | H15.12-H20.1 | GRS18#                 | HB3                  | D2R | HB4        | ○※1<br>P792              | -                        | ○※2<br>TWIN:P552<br>CS:P542/P544 | ※1 ナイトビューシステム非装着車<br>※1 プレミアムモデルはバックカバー付きの為、装着不可<br>※2 ロック時バルブが斜めの為、発光部30度ほど回転必要。 |
|                       |              |                        | H11                  | D2R | HB4        | ○※1<br>P791              | -                        | ○※2<br>TWIN:P552<br>CS:P542/P544 | ※1 ナイトビューシステム装着車<br>※1 プレミアムモデルはバックカバー付きの為、装着不可<br>※2 ロック時バルブが斜めの為、発光部30度ほど回転必要。  |
|                       | H20.2-H24.11 | GRS20#                 | HB3                  | D4S | H8         | ○※1<br>P792              | ○※2<br>P911              | ○<br>TWIN:P551<br>CS:P541/P543   | ※1 プレミアムモデルはバックカバー付きの為、装着不可<br>※2 タイヤハウスからの作業が必要                                  |
|                       | H24.12-H27.5 | GRS210.211.214         | D4S                  |     | LED (灯具一体) | ○※2<br>P911              |                          | ○※1<br>P554/P545/P546            | ※1 トヨタ純正LEDフォグ交換用灯具キット対応可能。<br>※2 タイヤハウスからの作業が必要                                  |
|                       | H27.6-H30.5  |                        | LED                  | LED | LED (灯具一体) | ×<br>※1                  | ×<br>※1                  | ○※1<br>P554/P545/P546            | ※1 トヨタ純正LEDフォグ交換用灯具キット対応可能。   |
| クラウンハイブリッド            | H20.5-H24.12 | GWS204                 | HB3                  | D4S | H8         | ○※1<br>P792              | 未確認                      | ○<br>TWIN:P551<br>CS:P541/P543   | ※1 プレミアムモデルはバックカバー付きの為、装着不可   |
|                       |              |                        | H11                  | D4S | H8         | ○※1<br>P791              | 未確認                      | ○<br>TWIN:P551<br>CS:P541/P543   | ブリクラッシュセーフティシステム車<br>※1 プレミアムモデルはバックカバー付きの為、装着不可                                  |
|                       | H25.1-H27.5  | AWS21#                 | D4S                  |     | LED (灯具一体) | ○※2<br>P911              |                          | ○※1<br>P554/P545/P546            | ※1 トヨタ純正LEDフォグ交換用灯具キット対応可能。<br>※2 アスリート確認済み。ロイヤルは未確認。タイヤハウスからの作業が必要               |
|                       | H27.6-H30.5  |                        | LED                  | LED | LED (灯具一体) | ×<br>※1                  | ×<br>※1                  | ○※1<br>P554/P545/P546            | ※1 トヨタ純正LEDフォグ交換用灯具キット対応可能。   |
| クラウンマジェスタ<br>※次ページへ続く | H9.7-H11.8   | JZS、UZS15#             | H1                   | HB4 | HB4        | ×<br>※1                  | ○※2<br>P792              | ×<br>※3                          | ※1 適用品無し<br>※2 プレミアムモデルは後方干渉の為、装着不可<br>※3 黄色レンズの為、装着不可                            |
|                       |              |                        | H1                   | D2R | HB4        | ×<br>※1                  | -                        | ×<br>※2                          | ※1 適用品無し<br>※2 黄色レンズの為、装着不可   |
|                       | H11.9-H16.6  | JZS、UZS17#             | H7                   | D2R | HB4        | ×<br>※1                  | -                        | ×<br>※2                          | ※1 適用品無し<br>※2 黄色レンズの為、装着不可   |



# RG POWER LED ヘッド/フォグバルブ 車種別適合表



- [ご注意]
- 本適合表に記載されている車種でも、年式・型式・グレード・寒冷地仕様・車両個体差、ディーラーオプションの違いなどにより、表示のバルブが装着使用できない場合があります。必ず現車にて寸法適用確認をお願いします。
  - 本適合表に記載の情報は、純正灯具に使用されているバルブを基に記載しております。ディーラーオプションや社外灯具は適合しない場合があります。
  - 本製品はJIS規格D5500の規定に基づき設計・生産を行い車検対応しておりますが、車検場によっては検査機器の備えが無く検査官の目視による判断に委ねられており、必ずしも車検に通らない場合もございます。その場合は元の純正バルブへ交換してください。また、バルブ交換後の純正バルブは本製品使用中は予備として保管してください。
  - 本製品は車検対応基準で製作を行っておりますが、検査上における光度テストは「新光源」(HID/LED)対応のモデルにて測定・光軸調整を行ってください。
  - 新光源に対応していないテストでの測定及び検査は正確に測定できない恐れがあります。
  - 仕様及び外觀は予告なく変更する場合がございます。
  - コンパクトスターフォワードは商用使用不可、商用使用車はプレミアムモデルを推奨いたします。

**【注意】コンパクトスターP792をHB4用で装着の際は、付属のリング(フランジ)と入れ替えて装着してください。※標準ではHB3のリング(フランジ)付**

2023.8更新

| TOYOTA            |              |               | 純正バルブ |     |             | RG LEDバルブ適用 (品番RGH-)     |                                  |  | 備考   |
|-------------------|--------------|---------------|-------|-----|-------------|--------------------------|----------------------------------|--|--|
| 車種名               | 年式           | 型式            | HI    | Lo  | Fog         | HI                       | Lo                               | Fog  |  |
| クラウンマジェスタ         | H16.7-H21.2  | UZS18#        | HB3   | D2S | HB4         | ○※1<br>P792              | 未確認                              | ○※2<br>TWIN:P552<br>CS:P542/P544                             | ※1 プレミアムモデルはバックカバー付きの為不可<br>※2 ロック時バルブが斜めの為、発光部30度ほど回転必要。                                  |
|                   |              |               | H11   | D2S | HB4         | ○※1<br>P791              | 未確認                              | ○※2<br>TWIN:P552<br>CS:P542/P544                             | ※1 プレミアムモデルはバックカバー付きの為不可<br>※2 ロック時バルブが斜めの為、発光部30度ほど回転必要。                                  |
|                   | H21.3-H25.8  | URS206.UZS207 | HB3   | D4S | H8          | ○※1<br>P792              | 未確認                              | ○<br>TWIN:P551<br>CS:P541/P543                               | ※1 プレミアムモデルはバックカバー付きの為、取付不可  |
|                   |              |               | H11   | D4S | H8          | ○※1<br>P791              | 未確認                              | ○<br>TWIN:P551<br>CS:P541/P543                               | ※1 プレミアムモデルはバックカバー付きの為、取付不可  |
|                   | H25.9-H30.5  | GWS214.AWS215 | LED   | LED | LED         | ×<br>※1                  | ×<br>※1                          | ×<br>※1  | ※1 適用品無し   |
| クラウンエステート (アスリート) | H11.12-H19.5 | GS.JZS17#W    | H7    | D2R | HB4         | ×<br>※1                  | -                                | ×<br>※2  | ※1 適用品無し<br>※2 黄色レンズの為、装着不可  |
| クラウンエステート (ロイヤル)  | H11.12-H13.7 |               | H4    |     | HB4         | ○※1<br>P773/P774<br>P794 |                                  | ×<br>※2  | ※1 P794にはハイビームインジケータアダプター(P795)必要。<br>※2 黄色レンズの為、装着不可                                      |
| クラウンセダン           | H13.8-H29.5  | GBS.GXS.YXS1# | H4    |     | H3          | ○※1<br>P773/P774<br>P794 |                                  | ×<br>※2  | ※1 P794にはハイビームインジケータアダプター(P795)必要。<br>※2 適用品無し   |
| グランエース            | R1.12-       | GDH303W       | LED   |     | LED (灯具一体)  | ×<br>※1                  |                                  | ○※1<br>P554/P545/P546  | ※1 トヨタ純正LEDフォグ交換用灯具キット対応可能。  |
| グラントハイエース         | H11.8-H14.5  | KCH.VCH1#     | H4    |     | HB4         | ○<br>P773/P774<br>P794   |                                  | ○※1<br>TWIN:P552<br>CS:P542/P544                             | ※1 ロック時バルブが斜めの為、発光部30度ほど回転必要。  |
| グランビア             | H7.8-H11.8   | RCH.VCH1#     | H4    |     | H3orH3c     | ○<br>P773/P774<br>P794   |                                  | ×<br>※1  | ※1 適用品無し   |
|                   | H11.8-H14.5  |               | H4    |     | HB4         | ○<br>P773/P774<br>P794   |                                  | ○※1<br>TWIN:P552<br>CS:P542/P544                             | ※1 ロック時バルブが斜めの為、発光部30度ほど回転必要。  |
| クレスト              | H4.10-H8.9   | GX.LX.JZX90   | H4    |     | H3c         | ○<br>P773/P774<br>P794   |                                  | ×<br>※1  | ※1 適用品無し   |
|                   | H8.9-H13.6   | GX.LX.JZX100  | H4    |     | HB4         | ○<br>P773/P774<br>P794   |                                  | ○※1<br>TWIN:P552<br>CS:P542/P544                             | ※1 ロック時バルブが斜めの為、発光部30度ほど回転必要。  |
|                   |              |               | HB3   | D2R | H3c         | ○※1<br>P792              | -                                | ×<br>※2  | ※1 プレミアムモデル光軸調整部分に後方が干渉の為不可<br>※2 適用品無し  |
| クルーガーV            | H12.11-H15.7 | ACU.MCU2#     | HB3   | HB4 | H3d         | ○<br>P792                | ○<br>P792                        | ×<br>※1  | ※1 適用品無し   |
|                   |              |               | HB3   | D2R | H3d         | ○<br>P792                | -                                | ×<br>※1  | ※1 適用品無し   |
| H15.8-H17.11      | HB3          |               | HB4   | HB4 | ○※1<br>P792 | ○※1<br>P792              | ○※2<br>TWIN:P552<br>CS:P542/P544 | ※1 プレミアムモデルはバックカバー付きの為、装着不可<br>※2 ロック時バルブが斜めの為、発光部30度ほど回転必要。 |  |
|                   | HB3          |               | D2R   | HB4 | ○※1<br>P792 | -                        | ○※2<br>TWIN:P552<br>CS:P542/P544 | ※1 プレミアムモデルはバックカバー付きの為、装着不可<br>※2 ロック時バルブが斜めの為、発光部30度ほど回転必要。 |  |
| クルーガーL            | H15.8-H19.5  |               | HB3   | HB4 | HB4         | ○※1<br>P792              | ○※1<br>P791                      | ○※2<br>TWIN:P552<br>CS:P542/P544                             | ※1 プレミアムモデルはバックカバー付きの為、装着不可<br>※2 ロック時バルブが斜めの為、発光部30度ほど回転必要。                               |
|                   |              |               | HB3   | D2R | HB4         | ○※1<br>P792              | -                                | ○※2<br>TWIN:P552<br>CS:P542/P544                             | ※1 プレミアムモデルはバックカバー付きの為、装着不可<br>※2 ロック時バルブが斜めの為、発光部30度ほど回転必要。                               |
| クルーガーハイブリッド       | H17.3-H19.5  | MHU28W        | HB3   | D2R | HB4         | ○※1<br>P792              | -                                | ○※2<br>TWIN:P552<br>CS:P542/P544                             | ※1 プレミアムモデルはバックカバー付きの為、装着不可<br>※2 ロック時バルブが斜めの為、発光部30度ほど回転必要。                               |
| コースター             | H4.12-H19.6  | XZB40.5#(V)   | 未確認   | 未確認 | 未確認         | -                        | -                                | -  |  |
|                   | H19.7-H28.12 | XZB40.5#(V)   | H7    | H7  | H11         | ×<br>※1                  | ×<br>※1                          | ○<br>TWIN:P551<br>CS:P541/P543                               | ※1 適用品無し   |
|                   | H29.1-       | XZB60.70(V)   | HB3   | H11 | H8          | ×<br>※1                  | ×<br>※1                          | ○※2<br>CS:P541/P543  | ※1 プレミアムモデルはバルブ後干渉するため不可。コンパクトスターは商用車の為不可<br>※2 ロック時バルブが斜めの為、素子部平行にする為回転必要。P551は後干渉するため不可。 |
| SAI(サイ)           | H21.12-H25.7 | AZK10         | HB3   | D4S | H11         | ○<br>P771/P772<br>P792   | ×<br>※1                          | ○<br>TWIN:P551<br>CS:P541/P543                               | ※1 HID→LEDヘッドはスペース確保できない為取付不可  |
| ※次ページへ続く          |              |               | HB3   | LED | H11         | ○<br>P771/P772<br>P792   | ×<br>※1                          | ○<br>TWIN:P551<br>CS:P541/P543                               | ※1 適用品無し   |

# RG POWER LED ヘッド/フォグバルブ 車種別適合表



**【ご注意】**

- 本適合表に記載されている車種でも、年式・型式・グレード・寒冷地仕様・車両個体差、ディーラーオプションの違いなどにより、表示のバルブが装着使用できない場合があります。必ず現車にて寸法適用確認をお願いします。
- 本適合表に記載の情報は、純正灯具に使用されているバルブを基に記載しております。ディーラーオプションや社外灯具は適合しない場合があります。
- 本製品はJIS規格D5500の規定に基づき設計・生産を行い車検対応としておりますが、車検場によっては検査機器の備えが無く検査官の目視による判断に委ねられており、必ずしも車検に通らない場合もございます。その場合は元の純正バルブへ交換してください。また、バルブ交換後の純正バルブは本製品使用中は予備として保管してください。
- 本製品は車検対応基準で製作を行っておりますが、検査上における光度テストは「新光源」(HID/LED) 対応のモデルにて測定・光軸調整を行ってください。
- 新光源に対応していないテストでの測定及び検査は正確に測定できない恐れがあります。
- 仕様及び外観は予告なく変更する場合がございます。
- コンパクトスターフォワードは商用使用不可、商用使用車はプレミアムモデルを推奨いたします。

**【注意】コンパクトスターP792をHB4用で装着の際は、付属のリング(フランジ)を入れ替えて装着してください。※標準ではHB3のリング(フランジ)付**

2023.8更新

| TOYOTA               |                    |                | 純正バルブ |            |            | RG LEDバルブ適用 (品番RGH-)      |                                |   | 備考   |
|----------------------|--------------------|----------------|-------|------------|------------|---------------------------|--------------------------------|---|--|
| 車種名                  | 年式                 | 型式             | HI    | Lo         | Fog        | HI                        | Lo                             | Fog                                     |  |
| SAI(サイ)              | H25.8-H29.11       | AZK10          | LED   | LED        | LED (灯具一体) | × ※1                      | × ※1                           | ○ ※1<br>P554/P545/P546                  | ※1 トヨタ純正LEDフォグ交換用灯具キット対応可能。  |
| サクシードワゴン(バン)         | H14.7-H17.7        | NCP.NLP5#      | H4    |            | HB4        | ○<br>P773/P774<br>P794    |                                | ○ ※1<br>TWIN:P552<br>CS:P542/P544       | ※1 ロック時バルブが斜めの為、発光部30度ほど回転必要。                                      |
|                      | H17.8-H26.7        |                | H4    |            | H11        | ○<br>P773/P774<br>P794    |                                | ○<br>TWIN:P551<br>CS:P541/P543          |  |
| サクシード                | H26.8-             | NHP.NCP16#V    | H4    |            | H16        | ○<br>P773/P774<br>P794    |                                | ○<br>TWIN:P551<br>CS:P541/P543          |  |
| C-HR                 | H28.12-R1.9        | ZYX10.NGX50    | HIR2  |            | LED (灯具一体) | ○ ※1<br>P771/P772<br>P793 |                                | ○ ※2<br>P554/P545/P546                  | ※1 プレミアムはHBタイプで装着可能、コンパクトスターはHIR2用。<br>※2 トヨタ純正LEDフォグ交換用灯具キット対応可能。 |
|                      |                    |                | LED   | LED        | LED (灯具一体) | × ※1                      | × ※1                           | ○ ※2<br>P554/P545/P546                  | ※1 適用品無し<br>※2 トヨタ純正LEDフォグ交換用灯具キット対応可能。                            |
| C-HR                 | R1.10-             | ZYX11.NGX10,50 | LED   | LED        | LED (L1B)  | × ※1                      | × ※1                           | ○ ※2<br>P901/P902                       | ※1 適用品無し<br>※2 HYBRID S.S-Tは販売店オプションのみ装着可能                         |
| シエンタ                 | H15.9-H18.4        | NCP81.85G      | H4    |            | HB4        | ○<br>P773/P774<br>P794    |                                | ○ ※1<br>TWIN:P552<br>CS:P542/P544       | ※1 ロック時バルブが斜めの為、発光部30度ほど回転必要。                                      |
|                      |                    |                | D2R   |            | HB4        | -                         |                                | ○ ※1<br>TWIN:P552<br>CS:P542/P544       | ※1 ロック時バルブが斜めの為、発光部30度ほど回転必要。                                      |
|                      | H18.5-H25.8        | NCP81.85G      | H4    |            | H11        | ○<br>P773/P774<br>P794    |                                | ○<br>TWIN:P551<br>CS:P541/P543          |  |
|                      |                    |                | D2R   |            | H11        | -                         |                                | ○<br>TWIN:P551<br>CS:P541/P543          |  |
|                      | H23.6-H25.8        |                | D4S   | H11        | 未確認        |                           | ○<br>TWIN:P551<br>CS:P541/P543 | DICE(プロジェクターヘッドランプ)                     |  |
|                      | H25.9-H27.6        | NCP81.85G      | HIR2  |            | H11        | ○ ※1<br>P793              |                                | ○<br>TWIN:P551<br>CS:P541/P543          | ※1 プレミアムモデルはバックカバー付きの為、装着不可  |
|                      |                    |                | D4S   |            | H11        | 未確認                       |                                | ○<br>TWIN:P551<br>CS:P541/P543          |  |
|                      | H27.7-H30.10       | NHP.NSP17#     | HB3   | H11        | H16        | ○<br>P771/P772<br>P792    | ○<br>P771/P772<br>P791         | ○<br>TWIN:P551<br>CS:P541/P543          |  |
|                      |                    |                | LED   | LED        | H16        | × ※1                      | × ※1                           | ○<br>TWIN:P551<br>CS:P541/P543          | ※1 適用品無し   |
|                      | H30.10-R4.7        |                | HB3   | H11        | LED (灯具一体) | ○<br>P771/P772<br>P792    | ○<br>P771/P772<br>P791         | ○ ※1<br>P554/P545/P546                  | ※1 トヨタ純正LEDフォグ交換用灯具キット対応可能。  |
| LED                  |                    |                | LED   | LED (灯具一体) | × ※1       | × ※1                      | ○ ※2<br>P554/P545/P546         | ※1 適用品無し<br>※2 トヨタ純正LEDフォグ交換用灯具キット対応可能。 |  |
| R4.8-                | MXPC1#G<br>MXPL1#G | LED            | LED   | LED (L1B)  | × ※1       | × ※1                      | ○ ※2<br>P901/P902              | ※1 適用品無し<br>※2 販売店オプションのLEDフォグランプのみ装着可能 |  |
| ジャパンタクシー<br>JPN TAXI | H29.10-            | NTP10          | H4    |            | H16        | ○ ※1<br>P773/P774<br>P794 |                                | ○<br>TWIN:P551<br>CS:P541/P543          | ※1 P794は商用車は適用不可。  |
|                      |                    |                | LED   |            | LED        | × ※1                      | × ※1                           | × ※1                                    | ※1 適用品無し   |
| スープラ                 | H5.5-H8.4          | JZA80          | 9005J | 9006J      | H3         | × ※1                      | × ※1                           | × ※1                                    | ※1 適用品無し   |
|                      | H8.5-H14.8         |                | HB3   | 9006J      | H3         | ○ ※1<br>P771/P772<br>P792 | × ※2                           | × ※2                                    | ※1 発光部が水平になるように約45° 発光部回転<br>※2 適用品無し                              |
| スターレット               | H8.1-H11.7         | EP.NP9#        | H4    |            | H3a        | ○ ※1<br>P773/P774<br>P794 |                                | × ※2                                    | ※1 P794にはハイロームインテークアダプター(P795)2SET必要。<br>※2 適用品無し                  |
| スパークー                | H12.9-H15.8        | S2#1E          | H4    |            | HB4        | ○<br>P773/P774<br>P794    |                                | ○ ※1<br>TWIN:P552<br>CS:P542/P544       | ※1 ロック時バルブが斜めの為、発光部30度ほど回転必要。                                      |
| スプリンターカリブ            | H7.8-H14.8         | AE11#          | H4    |            | H3a        | ○<br>P773/P774<br>P794    |                                | × ※1                                    | ※1 適用品無し   |
| スプリンターテレノ            | H7.5-H9.5          | AE11#          | H4    |            | H3a        | ○<br>P773/P774<br>P794    |                                | × ※1                                    | ※1 適用品無し   |
|                      | H9.5-H12.8         |                | HB3   | H7         | H3d        | ○<br>P771/P772<br>P792    | × ※1                           | × ※1                                    | ※1 適用品無し   |

# RG POWER LED ヘッド/フォグバルブ 車種別適合表



**【ご注意】**

- 本適合表に記載されている車種でも、年式・型式・グレード・寒冷地仕様・車両個体差、ディーラーオプションの違いなどにより、表示のバルブが装着使用できない場合があります。必ず現車にて寸法適用確認をお願いします。
- 本適合表に記載の情報は、純正灯具に使用されているバルブを基に記載しております。ディーラーオプションや社外灯具は適合しない場合があります。
- 本製品はJIS規格D5500の規定に基づき設計・生産を行い車検対応しておりますが、車検場によっては検査機器の備えが無く検査官の目視による判断に委ねられており、必ずしも車検に通らない場合もございます。その場合は元の純正バルブへ交換してください。また、バルブ交換後の純正バルブは本製品使用中は予備として保管してください。
- 本製品は車検対応基準で製作を行っておりますが、検査上における光度テストは「新光源」(HID/LED)対応のモデルにて測定・光軸調整を行ってください。
- 新光源に対応していないテストでの測定及び検査は正確に測定できない恐れがあります。
- 仕様及び外観は予告なく変更する場合がございます。
- コンパクトスターフォーヘッドは商用使用不可、商用使用車はプレミアムモデルを推奨いたします。

**【注意】コンパクトスターP792をHB4用で装着の際は、付属のOリング(フランジ)と入れ替えて装着してください。※標準ではHB3のリング(フランジ)付**

2023.8更新

| TOYOTA                                   |              |                         | 純正バルブ   |       |                  | RG LEDバルブ適用 (品番RGH-)     |                        |  | 備考   |
|--|--------------|-------------------------|---------|-------|------------------|--------------------------|------------------------|--|--|
| 車種名                                      | 年式           | 型式                      | HI      | Lo    | Fog              | HI                       | Lo                     | Fog  |  |
| スベイド                                     | H24.7-R2.12  | NCP.NSP14#              | HB3     | H11   | H16              | ○※1<br>P771/P772<br>P792 | ○<br>P771/P772<br>P791 | ○<br>TWIN:P551<br>CSP541/P543                                | ※1 発光部が水平になるように約15° 発光部回転  |
|  |              |                         | HB3     | D4S   | H16              | ○※1<br>P771/P772<br>P792 | ×<br>※2                | ○<br>TWIN:P551<br>CS:P541/P543                               | ※1 発光部が水平になるように発光部回転<br>※2 HID→LEDヘッドはスペース確保できない為取付不可                                |
| セリカ                                      | H11.9-H14.7  | ZZT23#                  | HB3     | H7    | H3               | ○<br>P771/P772<br>P792   | ×<br>※1                | ×<br>※1  | ※1 適用品無し   |
|  | H14.8-H18.4  |                         | HB3     | D2S   | H3               | ○<br>P771/P772<br>P792   | 未確認                    | ×<br>※1  | ※1 適用品無し   |
| セルシオ                                     | H6.10-H9.7   | UCF2#                   | HB3     | H4    | HB4              | ○※1<br>P792              | ○<br>P773/P774<br>P794 | ×<br>※2  | ※1 プレミアムモデルはバックカバー付きの為、装着不可<br>※2 黄色レンズの為、装着不可                                       |
|  | H9.7-H12.7   |                         | HB3     | D2R   | HB4              | ○※1<br>P792              | -                      | ×<br>※2  | ※1 プレミアムモデルはバックカバー付きの為、装着不可<br>※2 黄色レンズの為、装着不可                                       |
|  | H12.8-H15.7  | UCF3#                   | HB3     | D2R   | HB4              | ○<br>P771/P772<br>P792   | -                      | ×<br>※1  | ※1 黄色レンズの為、装着不可  |
|  | H15.8-H18.5  |                         | HB3     | D2S   | HB4              | ○<br>P771/P772<br>P792   | 未確認                    | ×<br>※1  | ※1 黄色レンズの為、装着不可  |
| センチュリー                                   | H20.1-H29.2  | GZG50                   | HB3     | D4R   | HB4              | ○※1<br>P792              | -                      | ○<br>TWIN:P552<br>CSP542/P544                                | ※1 プレミアムモデルはバックカバー付きの為、装着不可  |
|  | H30.6-       | UWG60                   | LED     | LED   | LED              | ×<br>※1                  | ×<br>※1                | ×<br>※1  | ※1 適用品無し   |
| ソアラ                                      | H3.5-H13.3   | JZZ.UZZ3#               | 9005J   | 9006J | H3               | ×<br>※1                  | ×<br>※1                | ×<br>※1  | ※1 適用品無し   |
|  | H13.4-H17.6  | UZZ4#                   | HIR1    | D2S   | H3               | ○※1<br>P792              | 未確認                    | ×<br>※1  | ※1 プレミアムモデルはバックカバー付きの為、装着不可  |
| ダイナ/トヨエース(1t)<br>※ハイブリッド含む               | H7.5-H13.5   | YY1#<br>LY1#            | H4      |       | -                | 未確認                      |                        |  |  |
|  | H13.6-H17.5  | KDY.TRY2##              | H4(12V) |       | H11              | ○※1<br>P773/P774         |                        | ○<br>TWIN:P551<br>CSP541/P543                                | ※1 H17.5は後期と月で重複するため、カバー有無要確認。P794は商用車の為、適用不可。                                       |
|  | H17.5-H29.10 | KDY.TRY2##              | H4(12V) |       | H11              | ○※1.2<br>P773/P774       |                        | ○<br>TWIN:P551<br>CSP541/P543                                | ※1 P748必要。(バルブ後方ゴムカバー+専用コネクターハーネス)<br>※2 H17.5は前期と月で重複するため、カバー有無要確認。P794は商用車の為、適用不可。 |
|  | H29.11-      |                         | H4(12V) |       | H16              | ○※1<br>P773/P774         |                        | ○<br>TWIN:P551<br>CSP541/P543                                | ※1 P748必要。(バルブ後方ゴムカバー+専用コネクターハーネス)、P794は商用車の為、適用不可。                                  |
| ダイナ/トヨエース(2.3t)<br>※ハイブリッド含む<br>※次ページへ続く | H11.5-H18.8  | U300系<br>U400系          | H4(24V) |       | -                | ○※1<br>P773/P774         |                        | -  | ※1 P794は商用車の為、適用不可。  |
|  |              |                         | H7(24V) | D2R   | -                | -                        | -                      | -  |  |
|  | H18.9-H23.6  | U300系<br>U400系<br>U500系 | H4(24V) |       | -                | ○※1<br>P773/P774         |                        | -  | ※1 P748必要。(バルブ後方ゴムカバー+専用コネクターハーネス)、P794は商用車の為、適用不可。                                  |
|  |              |                         | H7(24V) | D2R   | -                | -                        | -                      | -  |  |
| H23.7-H28.4                              | U600/C600系   | H4(24V)                 |         | H11   | ○※1<br>P773/P774 |                          | ×<br>※2                | 標準キャブ<br>※1 P748必要。(バルブ後方ゴムカバー+専用コネクターハーネス)、P794は商用車の為、適用不可。 |  |
|  |              | H7(24V)                 | D2R     | H11   | -                | -                        | ×<br>※1                | 標準キャブ<br>※1 後方カバー付きの為不可                                      |  |
|  |              | U700/C700系              | H4(24V) |       | H11              | ○※1<br>P773/P774         |                        | ×<br>※2  | ワイドキャブ<br>※1 P747必要。(バルブ後方ゴムカバー+専用コネクターハーネス)、P794は商用車の為、適用不可。                        |
|  |              |                         | H7(24V) | D2R   | H11              | -                        | -                      | ×<br>※1  | ワイドキャブ<br>※1 後方カバー付きの為不可   |



# RG POWER LED ヘッド/フォグバルブ 車種別適合表



**【ご注意】**

- 本適合表に記載されている車種でも、年式・型式・グレード・寒冷地仕様・車両個体差、ディーラーオプションの違いなどにより、表示のバルブが装着使用できない場合があります。必ず現車にて寸法適用確認をお願いします。
- 本適合表に記載の情報は、純正灯具に使用されているバルブを基に記載しております。ディーラーオプションや社外灯具は適合しない場合があります。
- 本製品はJIS規格D5500の規定に基づき設計・生産を行い車検対応としておりますが、車検場によっては検査機器の備えが無く検査官の目視による判断に委ねられており、必ずしも車検に通らない場合もございます。その場合は元の純正バルブへ交換してください。また、バルブ交換後の純正バルブは本製品使用中は予備として保管してください。
- 本製品は車検対応基準で製作を行っておりますが、検査上における光度テストは「新光源」(HID/LED)対応のモデルにて測定・光軸調整を行ってください。新光源に対応していないテストでの測定及び検査は正確に測定できない恐れがあります。
- 仕様及び外観は予告なく変更する場合がございます。
- コンパクトスターフォーヘッドは商用使用不可、商用使用車はプレミアムモデルを推奨いたします。

**【注意】コンパクトスターP792をHB4用で装着の際は、付属のリング(フランジ)を入れ替えて装着してください。※標準ではHB3のリング(フランジ)付**

2023.8更新

| TOYOTA               |              |                        | 純正バルブ            |     |            | RG LEDバルブ適用 (品番RGH-)       |                        |                                  | 備考   |
|----------------------|--------------|------------------------|------------------|-----|------------|----------------------------|------------------------|----------------------------------|--|
| 車種名                  | 年式           | 型式                     | HI               | Lo  | Fog        | HI                         | Lo                     | Fog                              |  |
| ノア                   | H19.6-H22.3  | ZRR70.75G<br>ZRR70.75W | HB3              | H11 | H11        | ○<br>P771/P772<br>P792     | ○※1<br>P791            | ○<br>TWIN:P551<br>CS:P541/P543   | ※1 プレミアムモデルはバックカバー付きの為、装着不可  |
|                      |              |                        | HB3              | D4S | H11        | ○<br>P771/P772<br>P792     | ○※1<br>P911            | ○<br>TWIN:P551<br>CS:P541/P543   | ※1 別売ゴムカバー必要 (RGH-P922) 95mmタイプ<br>助手席側エアクリナーダクト脱着・ゴムカバー装着時レライザー付近の隙間が狭いので注意が必要。   |
|                      |              |                        | HB3              | H11 | HB4        | ○<br>P771/P772<br>P792     | ○※1<br>P791            | ○※2<br>TWIN:P552<br>CS:P542/P544 | 大型フォグランプ装着車<br>※1 プレミアムモデルはバックカバー付きの為、装着不可<br>※2バルブが斜めの為、発光部30度ほど回転必要。   |
|                      |              |                        | HB3              | D4S | HB4        | ○<br>P771/P772<br>P792     | ○<br>P911              | ○※1<br>TWIN:P552<br>CS:P542/P544 | 大型フォグランプ装着車<br>※1 ロック時バルブが斜めの為、発光部30度ほど回転必要。   |
|                      | H22.4-H25.12 |                        | HB3              | H11 | H11        | ○<br>P771/P772<br>P792     | ○※1<br>P791            | ○<br>TWIN:P551<br>CS:P541/P543   | ※1 プレミアムモデルはバックカバー付きの為、装着不可  |
|                      |              |                        | HB3              | D4S | H11        | ○<br>P771/P772<br>P792     | ○<br>P911              | ○<br>TWIN:P551<br>CS:P541/P543   |  |
|                      | H26.1-H29.6  | ZRR8#W.G               | HB3              | H11 | H16        | ○<br>P771/P772<br>P792     | ○※1<br>P791            | ○<br>TWIN:P551<br>CS:P541/P543   | ※1 プレミアムモデルはバックカバー付きの為、装着不可  |
|                      |              |                        | HB3              | LED | H16        | ○<br>P771/P772<br>P792     | -                      | ○<br>TWIN:P551<br>CS:P541/P543   |  |
|                      | H29.7-R3.12  |                        | LED              | LED | LED (灯具一体) | ×<br>※1                    | ×<br>※1                | ○※2<br>P554/P545/P546            | ※1 適用品無し<br>※2 トヨタ純正LEDフォグ交換用灯具キット対応可能。  |
|                      | R4.1-        | ZWR9#W<br>MZRA9#W      | LED              | LED | LED (L1B)  | ×<br>※1                    | ×<br>※1                | ○※2<br>P901/P902                 | HYBRID Z.Z<br>※1 適用品無し<br>※2 HYBRID G/X,G/Xは販売店オプション未確認。   |
|                      |              |                        | LED              | LED | LED (灯具一体) | ×<br>※1                    | ×<br>※1                | ○※2<br>P901/P902                 | HYBRID S-Z,HYBRID S-G,S-Z/S-G<br>※1 適用品無し<br>※2 トヨタ純正LEDフォグ交換用灯具キット対応可能。   |
|                      | ノアハイブリッド     | H26.2-H29.6            | ZWR80G           | HB3 | LED        | H16                        | ○<br>P771/P772<br>P792 | ×<br>※1                          | ○<br>TWIN:P551<br>CS:P541/P543   |
| H29.7-R3.12          |              | LED                    |                  | LED | LED (灯具一体) | ×<br>※1                    | ×<br>※1                | ○※2<br>P554/P545/P546            | ※1 適用品無し<br>※2 トヨタ純正LEDフォグ交換用灯具キット対応可能。  |
| ハイエース                | H1.8-H5.7    | RZH100系                | H4<br>or シールドビーム |     | H3C        | ○※1.2<br>P773/P774<br>P794 | ×<br>※3                |                                  | ※1 シールドビームは適用不可<br>※2 P794にはハイビームインジケータアダプター(P795)必要、P794に限らず車両個体差によりハイビームインジケータランプが点灯しない可能性あり。点灯しない場合は取付を行わないでください。<br>※3 適用品無し |
|                      | H5.8-H8.7    |                        | H4               |     | H3d        | ○※1<br>P773/P774<br>P794   | ×<br>※2                |                                  | ※1 P794にはハイビームインジケータアダプター(P795)必要、P794に限らず車両個体差によりハイビームインジケータランプが点灯しない可能性あり。点灯しない場合は取付を行わないでください。<br>※2 適用品無し                    |
|                      | H8.8-H11.6   | RZH.KZH100系            | H4               |     | H3         | ○※1<br>P773/P774<br>P794   | ×<br>※2                |                                  | ※1 P794にはハイビームインジケータアダプター(P795)必要、P794に限らず車両個体差によりハイビームインジケータランプが点灯しない可能性あり。点灯しない場合は取付を行わないでください。<br>※2 適用品無し                    |
|                      | H11.7-H16.7  |                        | H4               |     | H3         | ○※1<br>P773/P774<br>P794   | ×<br>※2                |                                  | ※1 P794にはハイビームインジケータアダプター(P795)必要、P794に限らず車両個体差によりハイビームインジケータランプが点灯しない可能性あり。点灯しない場合は取付を行わないでください。<br>※2 適用品無し                    |
| ハイエース<br>(レジアスエース含む) | H16.8-H24.4  | KDH.TRH2##             | H4               |     | HB4        | ○※1<br>P773/P774<br>P794   |                        | ○※2<br>TWIN:P552CS:P542/P544     | ※1 P794にはハイビームインジケータアダプター(P795)必要、<br>※2 ロック時バルブが斜めの為、発光部30度ほど回転必要。  |
|                      | H22.7-H24.4  |                        | HB3              | D4R | HB4        | ○※1<br>P792                | -                      | ○※2<br>TWIN:P552CS:P542/P544     | ※1 プレミアムモデルは後方スペースが無い為不可<br>※2 ロック時バルブが斜めの為、発光部30度ほど回転必要。  |



# RG POWER LED ヘッド/フォグバルブ 車種別適合表



**【ご注意】**

- 本適合表に記載されている車種でも、年式・型式・グレード・寒冷地仕様・車両個体差、ディーラーオプションの違いなどにより、表示のバルブが装着使用できない場合があります。必ず現車にて寸法適用確認をお願いします。
- 本適合表に記載の情報は、純正灯具に使用されているバルブを基に記載しております。ディーラーオプションや社外灯具は適合しない場合があります。
- 本製品はJIS規格D5500の規定に基づき設計・生産を行い車検対応しておりますが、車検場によっては検査機器の備えが無く検査官の目視による判断に委ねられており、必ずしも車検に通らない場合もございます。その場合は元の純正バルブへ交換してください。また、バルブ交換後の純正バルブは本製品使用中は予備として保管してください。
- 本製品は車検対応基準で製作を行っておりますが、検査上における光度テストは「新光源」(HID/LED)対応のモデルにて測定・光軸調整を行ってください。
- 新光源に対応していないテストでの測定及び検査は正確に測定できない恐れがあります。
- 仕様及び外観は予告なく変更する場合がございます。
- コンパクトスターフォーヘッドは商用使用不可、商用使用車はプレミアムモデルを推奨いたします。

**【注意】コンパクトスターP792をHB4用で装着の際は、付属のリング(フランジ)を入れ替えて装着してください。※標準ではHB3のリング(フランジ)付**

2023.8更新

| TOYOTA          |              |                   | 純正バルブ |               |               | RG LEDバルブ適用 (品番RGH-)   |                                |  | 備考  |
|-----------------|--------------|-------------------|-------|---------------|---------------|------------------------|--------------------------------|--|---|
| 車種名             | 年式           | 型式                | HI    | Lo            | Fog           | HI                     | Lo                             | Fog  |   |
| 86(ハチロク)        | H24.4-H28.7  | ZN6               | HB3   | H11           | PSX24W        | ○<br>P771/P772<br>P792 | ○<br>P771/P772<br>P791         | ×<br>※1  | ※1 適用品無し  |
|                 |              |                   | HB3   | D4S           | PSX24W        | ○<br>P771/P772<br>P792 | ○<br>P911                      | ×<br>※1  | ※1 適用品無し  |
|                 | H28.8-R3.9   |                   | LED   | LED           | LED           | ×<br>※1                | ×<br>※1                        | ×<br>※1  | ※1 適用品無し  |
| GR86            | R3.10-       | ZN8               | LED   | LED           | LED           | ×<br>※1                | ×<br>※1                        | ×<br>※1  | ※1 適用品無し  |
| ハリアー            | H9.12-H15.1  | ACU.MCU.SXU1#     | HB3   | HB4           | HB4           | ○<br>P771/P772<br>P792 | ○※1<br>P771/P772<br>P792       | ○<br>TWIN:P552<br>CS:P542/P544                                     | ※1 カットラインに合わせて発光部を回転調整                            |
|                 |              |                   | HB3   | D2R           | HB4           | ○<br>P771/P772<br>P792 | -                              | ○<br>TWIN:P552<br>CS:P542/P544                                     |   |
|                 | H15.2-H25.7  | ACU.MCU.GSU3#     | HB3   | H11           | HB4           | ○<br>P771/P772<br>P792 | ○<br>P771/P772<br>P791         | ○<br>TWIN:P552<br>CS:P542/P544                                     |   |
|                 |              |                   | HB3   | D2S           | HB4           | ○<br>P771/P772<br>P792 | ○※1<br>P910                    | ○<br>TWIN:P552<br>CS:P542/P544                                     | ※1 ヘッドライト脱着必要。                                    |
|                 | H25.12-H29.5 | ZSU60.65W         | HB3   | LED           | LED<br>(灯具一体) | ○<br>P771/P772<br>P792 | ×<br>※1                        | ○※2<br>P554/P545/P546  | ※1 適用品無し<br>※2 トヨタ純正LEDフォグ交換用灯具キット対応可能。           |
|                 | H29.6-R2.6   | ASU.ZSU6#         | HB3   | LED           | LED<br>(灯具一体) | ○<br>P771/P772<br>P792 | ×<br>※1                        | ○※2<br>P554/P545/P546  | ※1 適用品無し<br>※2 トヨタ純正LEDフォグ交換用灯具キット対応可能。           |
| LED             |              |                   | LED   | LED<br>(灯具一体) | ×<br>※1       | ×<br>※1                | ○※2<br>P554/P545/P546          | AHS装着車<br>※1 適用品無し<br>※2 トヨタ純正LEDフォグ交換用灯具キット対応可能。                  |   |
| R2.6-           | MXUA80.85    | LED               | LED   | LED<br>(L1B)  | ×<br>※1       | ×<br>※1                | ○※2<br>P901/P902               | ※1 適用品無し<br>※2 Z.Z-レーザーパッケージ,G.G-レーザーパッケージはL1B適用可能。Sは販売店オプションのみ装着可 |   |
| ハリアーハイブリッド      | H17.3-H25.7  | MHU38W            | HB3   | D2S           | H11           | ○<br>P771/P772<br>P792 | 未確認                            | ○<br>TWIN:P551<br>CS:P541/P543                                     |   |
|                 | H26.1-H29.5  | AVU65W            | HB3   | LED           | LED<br>(灯具一体) | ○<br>P771/P772<br>P792 | ×<br>※1                        | ○※2<br>P554/P545/P546  | ※1 適用品無し<br>※2 トヨタ純正LEDフォグ交換用灯具キット対応可能。           |
|                 | H29.6-R2.6   | AVU6#             | HB3   | LED           | LED<br>(灯具一体) | ○<br>P771/P772<br>P792 | ×<br>※1                        | ○※2<br>P554/P545/P546  | ※1 適用品無し<br>※2 トヨタ純正LEDフォグ交換用灯具キット対応可能。           |
| LED             |              |                   | LED   | LED<br>(灯具一体) | ×<br>※1       | ×<br>※1                | ○※2<br>P554/P545/P546          | AHS装着車<br>※1 適用品無し<br>※2 トヨタ純正LEDフォグ交換用灯具キット対応可能。                  |   |
| パッソ<br>※次ページへ続く | H16.6-H22.2  | KGC.QNC1#         | H4    |               | H8            | ○<br>P773/P774<br>P794 |                                | ○<br>TWIN:P551<br>CS:P541/P543                                     |   |
|                 |              |                   | H7    | D2R           | H8            | ×<br>※1                | -                              | ○<br>TWIN:P551<br>CS:P541/P543                                     | ※1 適用品無し  |
|                 | H16.6-H18.11 | KGC.QNC1#         | H4    |               | HB4           | ○<br>P773/P774<br>P794 |                                | ○※1<br>TWIN:P552<br>CS:P542/P544                                   | レーシー<br>※1 ロック時バルブが斜めの為、発光部30度ほど回転必要。             |
|                 |              |                   | H7    | D2R           | HB4           | ×<br>※1                | -                              | ○※2<br>TWIN:P552<br>CS:P542/P544                                   | レーシー<br>※1 適用品無し<br>※2 ロック時バルブが斜めの為、発光部30度ほど回転必要。 |
|                 | H22.2-H26.3  | KGC30.35<br>NGC30 | H4    |               | H8            | ○<br>P773/P774<br>P794 |                                | ○<br>TWIN:P551<br>CS:P541/P543                                     |   |
|                 |              |                   | HB3   | H7            | H8            | ○※1<br>P792            | ×<br>※2                        | ○<br>TWIN:P551<br>CS:P541/P543                                     | (+hana)<br>※1 プレミアムモデルはバックカバー付きの為不可<br>※2 適用品無し   |
|                 |              |                   | HB3   | D4S           | H8            | ○※1<br>P792            | 未確認                            | ○<br>TWIN:P551<br>CS:P541/P543                                     | (+hana)<br>※1 プレミアムモデルはバックカバー付きの為不可               |
|                 | H26.4-H28.3  | KGC30.35<br>NGC30 | H4    |               | H16           | ○<br>P773/P774<br>P794 |                                | ○<br>TWIN:P551<br>CS:P541/P543                                     |   |
|                 |              |                   | HB3   | D4R           | H16           | ○※1<br>P792            | -                              | ○<br>TWIN:P551<br>CS:P541/P543                                     | ※1 プレミアムモデルはバックカバー付きの為不可                          |
|                 |              |                   | HB3   | H7            | H16           | ○※1<br>P792            | ×<br>※2                        | ○<br>TWIN:P551<br>CS:P541/P543                                     | (+hana)<br>※1 プレミアムモデルはバックカバー付きの為不可<br>※2 適用品無し   |
| HB3             |              |                   | D4S   | H16           | ○※1<br>P792   | 未確認                    | ○<br>TWIN:P551<br>CS:P541/P543 | (+hana)<br>※1 プレミアムモデルはバックカバー付きの為不可                                |   |

# RG POWER LED ヘッド/フォグバルブ 車種別適合表



**【ご注意】**

- 本適合表に記載されている車種でも、年式・型式・グレード・寒冷地仕様・車両個体差、ディーラーオプションの違いなどにより、表示のバルブが装着使用できない場合があります。必ず現車にて寸法適用確認をお願いします。
- 本適合表に記載の情報は、純正灯具に使用されているバルブを基に記載しております。ディーラーオプションや社外灯具は適合しない場合があります。
- 本製品はJIS規格D5500の規定に基づき設計・生産を行い車検対応しておりますが、車検場によっては検査機器の備えが無く検査官の目視による判断に委ねられており、必ずしも車検に通らない場合もございます。その場合は元の純正バルブへ交換してください。また、バルブ交換後の純正バルブは本製品使用中は予備として保管してください。
- 本製品は車検対応基準で製作を行っておりますが、検査上における光度テストは「新光源」(HID/LED)対応のモデルにて測定・光軸調整を行ってください。
- 新光源に対応していないテストでの測定及び検査は正確に測定できない恐れがあります。
- 仕様及び外観は予告なく変更する場合がございます。
- コンパクトスターフォーヘッドは商用使用不可、商用使用車はプレミアムモデルを推奨いたします。

**【注意】コンパクトスターP792をHB4用で装着の際は、付属のOリング(フランジ)と入れ替えて装着してください。※標準ではHB3のリング(フランジ)付**

2023.8更新

| TOYOTA   |               |             | 純正バルブ |                        |                        | RG LEDバルブ適用 (品番RGH-)     |          |                                  | 備考  |
|----------|---------------|-------------|-------|------------------------|------------------------|--------------------------|----------|----------------------------------|---|
| 車種名      | 年式            | 型式          | Hi    | Lo                     | Fog                    | Hi                       | Lo       | Fog                              |   |
| パッソ      | H28.4-H30.9   | M700S.710S  | H4    |                        | LED                    | ○※1<br>P773/P774<br>P794 |          | ×<br>※2                          | ※1 助手席側後方スペースが狭いため、ヒューズBOXをずらすか、灯具を外して作業が必要。<br>※2 適用品無し                                      |
|          |               |             | HB3   | LED                    | LED                    | 未確認                      | ×<br>※1  | ×<br>※1                          | ※1 適用品無し  |
|          |               |             | LED   |                        | LED                    | ×<br>※1                  | ×<br>※1  | ×<br>※1                          | ※1 適用品無し  |
|          | H30.10-       | M700S.710S  | H4    |                        | LED                    | ○※1<br>P773/P774<br>P794 |          | ×<br>※2                          | ※1 助手席側後方スペースが狭いため、ヒューズBOXをずらすか、灯具を外して作業が必要。<br>※2 適用品無し                                      |
|          |               |             | HB3   | LED                    | LED                    | 未確認                      | ×<br>※1  | ×<br>※1                          | ※1 適用品無し  |
|          |               |             | LED   |                        | LED                    | ×<br>※1                  | ×<br>※1  | ×<br>※1                          | ※1 適用品無し  |
| パッソセット   | H20.12-H24.3  | M502.512E   | H4    |                        | H8                     | ○<br>P773/P774<br>P794   |          | ○<br>TWIN:P551<br>CS:P541/P543   |   |
|          |               |             | H7    | D4R                    | H8                     | ×<br>※1                  | -        | ○<br>TWIN:P551<br>CS:P541/P543   | ※1 適用品無し  |
| ピクシエポック  | H24.5-H29.5   | LA300.310A  | H4    |                        | H8                     | ○<br>P773/P774<br>P794   |          | ○<br>TWIN:P551CS:P541/P543       |   |
|          | H29.6-        | LA350.360A  | H4    |                        | LED                    | ○<br>P773/P774<br>P794   |          | ×<br>※1                          | ※1 適用品無し  |
|          |               |             | LED   | LED                    | LED                    | ×<br>※1                  | ×<br>※1  | ×<br>※1                          | ※1 適用品無し  |
| ピクシスジョイ  | H28.8-        | LA250.260A  | H4    |                        | LED                    | ○<br>P773/P774<br>P794   |          | ×<br>※1                          | ※1 適用品無し  |
|          |               |             | LED   |                        | LED                    | ×<br>※1                  | ×<br>※1  | ×<br>※1                          | ※1 適用品無し  |
| ピクシススペース | H23.9-H29.1   | L575A.585A  | H4    |                        | H8                     | ○<br>P773/P774<br>P794   |          | ○※1<br>TWIN:P551<br>CSP541/P543  | ※1 バルブ後方がタイヤハウスにやや干渉するが、装着可能。   |
|          |               |             | HB3   | D4R                    | H8                     | ○※1<br>P792              | -        | ○※2<br>TWIN:P551<br>CSP541/P543  | ※1 プレミアムモデルはバックカバー付きの為不可<br>※2 バルブ後方がタイヤハウスにやや干渉するが、装着可能。コンパクトスターは干渉しない。                      |
| ピクシストラック | H23.12-H26.8  | S201U.211U  | H4    |                        | -                      | ○<br>P773/P774<br>P794   |          | -                                |   |
|          | H26.9-H30.4   |             | H4    |                        | H8                     | ○<br>P773/P774<br>P794   |          | ○※1<br>TWIN:P551<br>CS:P541/P543 | ※1 バルブ後方がタイヤハウスにやや干渉するが、装着可能。コンパクトスター(フォグ)は干渉しない。   |
|          |               |             | H4    |                        | LED                    | ○<br>P773/P774<br>P794   |          | ×<br>※1                          | ※1 適用品無し  |
|          | H30.5-R3.11   | S500U.S510U | LED   | LED                    | LED                    | ×<br>※1                  | ×<br>※1  | ×<br>※1                          | ※1 適用品無し  |
|          |               |             | H4    |                        | -                      | ○<br>P773/P774<br>P794   |          | -                                |   |
|          | R3.12-        |             |       | LED                    | LED                    | LED (L1B)                | ×<br>※1  | ×<br>※1                          | ○※2<br>P901/P902  |
| H4       |               |             |       | -                      | ○<br>P773/P774<br>P794 |                          | -        |                                  |   |
| ピクシスバン   | H23.12-H29.10 | S321M.S331M | H4    |                        | -                      | ○<br>P773/P774<br>P794   |          | -                                |   |
|          | H4            |             | LED   | ○<br>P773/P774<br>P794 |                        | ×<br>※1                  | ※1 適用品無し |                                  |   |
|          | LED           |             | LED   | LED                    | ×<br>※1                | ×<br>※1                  | ×<br>※1  | ※1 適用品無し                         |   |
|          | R3.12-        | S700M.S710M | H4    |                        | -                      | ○<br>P773/P774<br>P794   |          | -                                | ※1 適用品無し  |
|          |               |             | LED   | LED                    | LED (L1B)              | ×<br>※1                  | ×<br>※1  | ○※2<br>P901/P902                 | ※1 適用品無し<br>※2 クルーズスターボ、クルーズデラックス(CVT車)はL1B装着可能。それ以外はLED/バック装着車のLEDフォグランプのみ適用可能。販売店オプションは未確認。 |



# RG POWER LED ヘッド/フォグバルブ 車種別適合表



**【ご注意】**

- 本適合表に記載されている車種でも、年式・型式・グレード・寒冷地仕様・車両個体差、ディーラーオプションの違いなどにより、表示のバルブが装着使用できない場合があります。必ず現車にて寸法適用確認をお願いします。
- 本適合表に記載の情報は、純正灯具に使用されているバルブを基に記載しております。ディーラーオプションや社外灯具は適合しない場合があります。
- 本製品はJIS規格D5500の規定に基づき設計・生産を行い車検対応としておりますが、車検場によっては検査機器の備えが無く検査官の目視による判断に委ねられており、必ずしも車検に通らない場合もございます。その場合は元の純正バルブへ交換してください。また、バルブ交換後の純正バルブは本製品使用中は予備として保管してください。
- 本製品は車検対応基準で製作を行っておりますが、検査上における光度テストは「新光源」(HID/LED)対応のモデルにて測定・光軸調整を行ってください。新光源に対応していないテストでの測定及び検査は正確に測定できない恐れがあります。
- 仕様及び外観は予告なく変更する場合がございます。
- コンパクトスターフォアヘッドは商用使用不可、商用使用車はプレミアムモデルを推奨いたします。

**【注意】コンパクトスターP792をHB4用で装着の際は、付属のリング(フランジ)と入れ替えて装着してください。※標準ではHB3のリング(フランジ)付**

2023.8更新

| TOYOTA           |              |                               | 純正バルブ |      |                        | RG LEDバルブ適用 (品番RGH-)     |                                |                                  | 備考   |
|------------------|--------------|-------------------------------|-------|------|------------------------|--------------------------|--------------------------------|----------------------------------|--|
| 車種名              | 年式           | 型式                            | HI    | Lo   | Fog                    | HI                       | Lo                             | Fog                              |  |
| ピクシスメガ           | H27.7-H28.4  | LA70#A.71#A                   | HB3   | LED  | H16                    | ○※1<br>P792              | -                              | ○<br>TWIN:P551<br>CS:P541/P543   | ※1 プレミアムモデルはバックカバー付きの為不可   |
|                  | H28.5-       |                               | H4    |      | LED                    | ○<br>P773/P774<br>P794   |                                | ×<br>※1                          | ※1 適用品無し   |
|                  |              |                               | HB3   | LED  | LED                    | ○※1<br>P792              | -                              | ×<br>※2                          | ※1 プレミアムモデルはバックカバー付きの為不可<br>※2 適用品無し                                       |
| ビスタ/ビスタアルデオ      | H10.7-H12.3  | AZV.ZZV.SV5#<br>AZV.ZZV.SV5#G | HB3   | HIR2 | H3c                    | ○<br>P771/P772<br>P792   | ○※1<br>P793                    | ×<br>※2                          | ※1 プレミアムモデルはバックカバー付きの為、装着不可<br>※2 適用品無し                                    |
|                  | H12.4-H15.10 |                               | HB3   | HIR2 | HB4                    | ○<br>P771/P772<br>P792   | ○※1<br>P793                    | ○※2<br>TWIN:P552<br>CS:P542/P544 | ※1 プレミアムモデルはバックカバー付きの為、装着不可<br>※2 ロック時バルブが斜めの為、発光部30度ほど回転必要。               |
| bB               | H12.2-H17.12 | NCP3#                         | H4    |      | HB4                    | ○<br>P773/P774<br>P794   |                                | ○<br>TWIN:P552<br>CS:P542/P544   |  |
|                  | H15.4-H17.12 |                               | HB3   | D2R  | HB4                    | ○※1<br>P771/P772<br>P792 | -                              | ○<br>TWIN:P552<br>CS:P542/P544   | ※1 発光部が水平になるように発光部回転   |
|                  | H18.1-H26.7  | QNC20.21.25                   | H4    |      | H11                    | ○<br>P773/P774<br>P794   |                                | ○<br>TWIN:P551<br>CS:P541/P543   |  |
|                  | H26.8-       |                               | H9    | D4R  | H11                    | ○<br>P771/P772<br>P791   | -                              | ○<br>TWIN:P551<br>CS:P541/P543   |  |
| bBオープンデッキ        | H13.6-H15.3  | NCP3#                         | H4    |      | HB4                    | ○<br>P773/P774<br>P794   |                                | ○<br>TWIN:P552<br>CS:P542/P544   |  |
| ファンカーゴ           | H11.8-H17.9  | NCP2#                         | H4    |      | HB4                    | ○<br>P773/P774<br>P794   |                                | ○※1<br>TWIN:P552<br>CS:P542/P544 | ※1 ロック時バルブが斜めの為、発光部30度ほど回転必要。  |
|                  | H14.8-H17.9  |                               | D2R   |      | HB4                    | -                        |                                | ○※1<br>TWIN:P552<br>CS:P542/P544 | ※1 ロック時バルブが斜めの為、発光部30度ほど回転必要。  |
| ブラッツ             | H11.8-H17.11 | NCP1#.SCP1#                   | H4    |      | HB4                    | ○<br>P773/P774<br>P794   |                                | ○※1<br>TWIN:P552<br>CS:P542/P544 | ※1 ロック時バルブが斜めの為、発光部30度ほど回転必要。  |
| プリウス<br>※次ページへ続く | H9.12-H15.8  | NHW1#                         | H4    |      | H3                     | ○<br>P773/P774<br>P794   |                                | ×<br>※1                          | ※1 適用品無し   |
|                  | H15.9-H17.10 |                               | H4    |      | HB4                    | ○※1<br>P773/P774<br>P794 |                                | ○<br>TWIN:P552<br>CS:P542/P544   | ※1 プレミアムモデル、バルブ装着時に付けにくい場合は、一度バルブの光軸を上上げてからバルブを装着。その後光軸を下げる方法を推奨します。       |
|                  |              |                               | D2R   |      | HB4                    | -                        |                                | ○<br>TWIN:P552<br>CS:P542/P544   |  |
|                  | H17.11-H21.4 | NHW2#                         | H4    |      | HB4                    | ○※1<br>P773/P774<br>P794 |                                | ○<br>TWIN:P552<br>CS:P542/P544   | ※1 プレミアムモデル、バルブ装着時に付けにくい場合は、一度バルブの光軸を上上げてからバルブを装着。その後光軸を下げる方法を推奨します。       |
|                  |              |                               | D4R   |      | HB4                    | -                        |                                | ○<br>TWIN:P552<br>CS:P542/P544   |  |
|                  | H21.5-H23.12 |                               | H4    |      | HB4                    | ○※1<br>P773/P774<br>P794 |                                | ○<br>TWIN:P552<br>CS:P542/P544   | EX<br>※1 プレミアムモデル、バルブ装着時に付けにくい場合は、一度バルブの光軸を上上げてからバルブを装着。その後光軸を下げる方法を推奨します。 |
|                  |              |                               | D4R   |      | HB4                    | -                        |                                | ○<br>TWIN:P552<br>CS:P542/P544   | EX   |
| H21.5-H23.11     | ZVW30        | HB3                           | H11   | H11  | ○<br>P771/P772<br>P792 | ○<br>P771/P772<br>P791   | ○<br>TWIN:P551<br>CS:P541/P543 |                                  |  |
|                  |              | HB3                           | LED   | H11  | ○<br>P771/P772<br>P792 | -                        | ○<br>TWIN:P551<br>CS:P541/P543 |                                  |  |

# RG POWER LED ヘッド/フォグバルブ 車種別適合表



**【ご注意】**

- 本適合表に記載されている車種でも、年式・型式・グレード・寒冷地仕様・車両個体差、ディーラーオプションの違いなどにより、表示のバルブが装着使用できない場合があります。必ず現車にて寸法適用確認をお願いします。
- 本適合表に記載の情報は、純正灯具に使用されているバルブを基に記載しております。ディーラーオプションや社外灯具は適合しない場合があります。
- 本製品はJIS規格D5500の規定に基づき設計・生産を行い車検対応しておりますが、車検場によっては検査機器の備えが無く検査官の目視による判断に委ねられており、必ずしも車検に通らない場合もございます。その場合は元の純正バルブへ交換してください。また、バルブ交換後の純正バルブは本製品使用中は予備として保管してください。
- 本製品は車検対応基準で製作を行っておりますが、検査上における光度テストは「新光源」(HID/LED)対応のモデルにて測定・光軸調整を行ってください。新光源に対応していないテストでの測定及び検査は正確に測定できない恐れがあります。
- 仕様及び外観は予告なく変更する場合がございます。
- コンパクトスターフォーヘッドは商用使用不可、商用使用車はプレミアムモデルを推奨いたします。

**【注意】コンパクトスターP792をHB4用で装着の際は、付属のOリング(フランジ)と入れ替えて装着してください。※標準ではHB3のリング(フランジ)付**

2023.8更新

| TOYOTA  |               |                        | 純正バルブ |            |                          | RG LEDバルブ適用 (品番RGH-)           |   |   | 備考   |
|---------|---------------|------------------------|-------|------------|--------------------------|--------------------------------|---|---|--|
| 車種名     | 年式            | 型式                     | HI    | Lo         | Fog                      | HI                             | Lo  | Fog                                     |  |
| プリウス    | H23.12-H27.12 | ZVW30                  | HB3   | H11        | H16                      | ○<br>P771/P772<br>P792         | ○<br>P771/P772<br>P791                          | ○<br>TWIN:P551<br>CS:P541/P543          | G's共通  |
|         |               |                        | HB3   | D4S        | H16                      | ○<br>P771/P772<br>P792         | ○※1<br>P911                                     | ○<br>TWIN:P551<br>CS:P541/P543          | G's共通<br>※1 ヘッドライト脱着必要。バラスト外してからソケット接続。LEDチップは装着の際、上下に向ける。 |
|         |               |                        | HB3   | LED        | H16                      | ○<br>P771/P772<br>P792         | ×<br>※1   | ○<br>TWIN:P551<br>CS:P541/P543          | ※1 適用品無し   |
|         | H27.12-H30.11 | ZVW5#                  | LED   | LED        | LED                      | ×<br>※1                        | ×<br>※1   | ×<br>※1                                 | ※1 適用品無し   |
|         | H30.12-       | ZVW5#                  | LED   | LED        | LED (L1B)                | ×<br>※1                        | ×<br>※1   | ○※2<br>P901/P902                        | ※1 適用品無し<br>※2 Eグレードはフォグランプの設定が無い為不可。PHV/GRIは適用            |
| プリウスPHV | H24.1-H29.1   | ZVW35                  | HB3   | H11        | H16                      | ○<br>P771/P772<br>P792         | ○<br>P771/P772<br>P791                          | ○<br>TWIN:P551<br>CS:P541/P543          |  |
|         |               |                        | HB3   | D4S        | H16                      | ○<br>P771/P772<br>P792         | 未確認   | ○<br>TWIN:P551<br>CS:P541/P543          |  |
|         |               |                        | HB3   | LED        | H16                      | ○<br>P771/P772<br>P792         | ×<br>※1   | ○<br>TWIN:P551<br>CS:P541/P543          | ※1 適用品無し   |
|         | H29.2-        | ZVW52                  | LED   | LED        | LED                      | ×<br>※1                        | ×<br>※1   | ×<br>※1                                 | ※1 適用品無し   |
| プリウスα   | H23.5-H26.10  | ZVW40.41W              | HB3   | H11        | H11                      | ○<br>P771/P772<br>P792         | ○<br>P771/P772<br>P791                          | ○<br>TWIN:P551<br>CS:P541/P543          |  |
|         |               |                        | HB3   | LED        | H11                      | ○<br>P771/P772<br>P792         | -   | ○<br>TWIN:P551<br>CS:P541/P543          |  |
|         | H26.11-R3.3   |                        | HB3   | H11        | LED (灯具一体)               | ○※1<br>P792                    | ○<br>P771/P772<br>P791                          | ○※2<br>P554/P545/P546                   | ※1 プレミアムモデルはバックカバー付きの為、装着不可<br>※2 トヨタ純正LEDフォグ交換用灯具キット対応可能。 |
|         |               |                        | LED   | LED (灯具一体) | ×                        | ※1                             | ○※2<br>P554/P545/P546                           | ※1 適用品無し<br>※2 トヨタ純正LEDフォグ交換用灯具キット対応可能。 |  |
| ブレイド    | H18.12-H24.4  | GRE156H<br>AZE154.156H | HB3   | H11        | H11                      | ○※1<br>P771/P772<br>P792       | ○<br>P771/P772<br>P791                          | ○<br>TWIN:P551<br>CS:P541/P543          | ※1 発光部が水平になるように発光部を15°回転                                   |
|         |               |                        | HB3   | D4S        | H11                      | ○※1<br>P771/P772<br>P792       | 未確認   | ○<br>TWIN:P551<br>CS:P541/P543          | ※1 発光部が水平になるように発光部を15°回転                                   |
| プレビス    | H13.6-H19.5   | JCG1#                  | HB3   | D2R        | HB4                      | ○<br>P771/P772<br>P792         | -   | ○<br>TWIN:P552<br>CS:P542/P544          |  |
|         |               |                        | HB3   | D4R        | HB4                      | ○<br>P771/P772<br>P792         | -   | ○<br>TWIN:P552<br>CS:P542/P544          |  |
| プレミオ    | H19.5-H24.11  | NZT260.ZRT26#          | HB3   | H11        | H11                      | ○<br>P771/P772<br>P792         | ○<br>P771/P772<br>P791                          | ○<br>TWIN:P551<br>CS:P541/P543          |  |
|         |               |                        | HB3   | D4R        | H11                      | ○<br>P771/P772<br>P792         | -   | ○<br>TWIN:P551<br>CS:P541/P543          |  |
|         | H24.12-H28.5  |                        | HB3   | H11        | H16                      | ○<br>P771/P772<br>P792         | ○<br>P771/P772<br>P791                          | ○<br>TWIN:P551<br>CS:P541/P543          |  |
|         |               |                        | HB3   | D4R        | H16                      | ○<br>P771/P772<br>P792         | -   | ○<br>TWIN:P551<br>CS:P541/P543          |  |
|         | H28.6-        |                        | HIR2  | H16        | ○※1<br>P771/P772<br>P793 | ○<br>TWIN:P551<br>CS:P541/P543 | ※1 プレミアムモデルはHBタイプで装着可能、コンパクトスターはHIR2用を装着してください。 |   |  |
|         |               |                        | LED   | LED        | LED                      | ×<br>※1                        | ×<br>※1   | ×<br>※1                                 | ※1 適用品無し   |
| プログレ    | H10.5-H19.5   | JCG1#                  | HB3   | HB4        | HB4                      | ○※1<br>P771/P772<br>P792       | ○※2<br>P771/P772<br>P792                        | ○<br>TWIN:P552<br>CS:P542/P544          | ※1 発光部が水平になるように発光部を15°回転<br>※2 カットラインに合わせて発光部を回転調整         |
|         | H13.4-H17.11  | JCG1#                  | HB3   | D2R        | HB4                      | ○※1<br>P771/P772<br>P792       | -   | ○<br>TWIN:P552<br>CS:P542/P544          | ※1 発光部が水平になるように発光部を15°回転                                   |
|         | H17.12-H19.5  |                        | HB3   | D4R        | HB4                      | ○※1<br>P771/P772<br>P792       | -   | ○<br>TWIN:P552<br>CS:P542/P544          | ※1 発光部が水平になるように発光部を15°回転                                   |
| プロボックス  | H14.7-H17.7   | NLP.NCP5#              | H4    |            | HB4                      | ○<br>P773/P774<br>P794         | ○<br>TWIN:P552CS:P542/P544                      |   |  |
|         | H17.8-H26.7   |                        | H4    |            | H11                      | ○<br>P773/P774<br>P794         | ○<br>TWIN:P551CS:P541/P543                      |   |  |
|         | H26.8-        | NHP.NCP16#V            | H4    |            | H16                      | ○<br>P773/P774<br>P794         | ○<br>TWIN:P551<br>CS:P541/P543                  |   |  |

# RG POWER LED ヘッド/フォグバルブ 車種別適合表



**【ご注意】**

- 本適合表に記載されている車種でも、年式・型式・グレード・寒冷地仕様・車両個体差、ディーラーオプションの違いなどにより、表示のバルブが装着使用できない場合があります。必ず現車にて寸法適用確認をお願いします。
- 本適合表に記載の情報は、純正灯具に使用されているバルブを基に記載しております。ディーラーオプションや社外灯具は適合しない場合があります。
- 本製品はJIS規格D5500の規定に基づき設計・生産を行い車検対応としておりますが、車検場によっては検査機器の備えが無く検査官の目視による判断に委ねられており、必ずしも車検に通らない場合もございます。その場合は元の純正バルブへ交換してください。また、バルブ交換後の純正バルブは本製品使用中は予備として保管してください。
- 本製品は車検対応基準で製作を行っておりますが、検査上における光度テストは「新光源」(HID/LED)対応のモデルにて測定・光軸調整を行ってください。
- 新光源に対応していないテストでの測定及び検査は正確に測定できない恐れがあります。
- 仕様及び外観は予告なく変更する場合がございます。
- コンパクトスターフォーヘッドは商用使用不可、商用使用車はプレミアムモデルを推奨いたします。

**【注意】コンパクトスターP792をHB4用で装着の際は、付属のOリング(フランジ)を入れ替えて装着してください。※標準ではHB3のリング(フランジ)付**

2023.8更新

| TOYOTA    |               |                    | 純正バルブ |     |            | RG LEDバルブ適用 (品番RGH-)     |                          |                                  | 備考   |
|-----------|---------------|--------------------|-------|-----|------------|--------------------------|--------------------------|----------------------------------|--|
| 車種名       | 年式            | 型式                 | Hi    | Lo  | Fog        | Hi                       | Lo                       | Fog                              |  |
| ベルタ       | H17.11-H24.6  | SCP.KSP92<br>NCP96 | H4    |     | H11        | ○<br>P773/P774<br>P794   |                          | ○<br>TWIN:P551<br>CS:P541/P543   |  |
|           |               |                    | D4R   |     | H11        | -                        |                          | ○<br>TWIN:P551<br>CS:P541/P543   |  |
| ポルテ       | H16.7-H24.6   | NNP1#              | H4    |     | HB4        | ○<br>P773/P774<br>P794   |                          | ○<br>TWIN:P552<br>CS:P542/P544   |  |
|           |               |                    | D4R   |     | HB4        | -                        |                          | ○<br>TWIN:P552<br>CS:P542/P544   |  |
|           | H24.7-        | NCP.NSP14#         | H4    |     | H16        | ○<br>P773/P774<br>P794   |                          | ○<br>TWIN:P551CS:P541/P543       |  |
|           |               |                    | HB3   | D4R | H16        | ○※1<br>P771/P772<br>P792 | -                        | ○<br>TWIN:P551CS:P541/P543       | ※1 発光部が水平になるように発光部を15°回転   |
|           | H16.11-H18.9  | GRX12#             | HB3   | H7  | HB4        | ○※1<br>P771/P772<br>P792 | ×<br>※2                  | ○<br>TWIN:P552<br>CS:P542/P544   | ※1 発光部が水平になるように発光部を15°回転<br>※2 適用品無し   |
|           |               |                    | HB3   | D4S | HB4        | ○※1<br>P771/P772<br>P792 | 未確認                      | ○<br>TWIN:P552<br>CS:P542/P544   | ※1 発光部が水平になるように発光部を15°回転   |
|           | H18.10-H21.9  | GRX12#             | HB3   | H7  | H8         | ○※1<br>P771/P772<br>P792 | ×<br>※2                  | ○<br>TWIN:P551<br>CS:P541/P543   | ※1 発光部が水平になるように発光部を15°回転<br>※2 適用品無し   |
|           |               |                    | HB3   | D4S | H8         | ○※1<br>P771/P772<br>P792 | ○<br>P911                | ○<br>TWIN:P551<br>CS:P541/P543   | ※1 発光部が水平になるように発光部を15°回転   |
| マークX      | H21.10-H24.8  |                    | HB3   | H11 | H11        | ○※1<br>P771/P772<br>P792 | ○※2<br>P791              | ○<br>TWIN:P551<br>CS:P541/P543   | ※1 発光部が水平になるように発光部を15°回転<br>※2 プレミアムモデルはバックカバー付きの為、装着不可                              |
|           |               |                    | HB3   | D4S | H11        | ○※1<br>P771/P772<br>P792 | ○※2<br>P911              | ○<br>TWIN:P551<br>CS:P541/P543   | ※1 発光部が水平になるように発光部を15°回転<br>※2 タイヤハウスからの作業が必要  |
|           | H24.9-H28.10  | GRX13#             | D4S   |     | H16        | 未確認                      |                          | ○<br>TWIN:P551<br>CS:P541/P543   |  |
|           | H28.11-R1.12  |                    | D4S   |     | LED (灯具一体) | ○※2<br>P911              |                          | ○※1<br>P554/P545/P546            | ※1 トヨタ純正LEDフォグ交換用灯具キット対応可能。<br>※2 タイヤハウスからの作業が必要。助手席は作業スペースが狭いためヘッドライトを脱着した方が作業しやすい。 |
|           |               |                    | LED   |     | LED (灯具一体) | ※1                       |                          | ○※2<br>P554/P545/P546            | ※1 適用品無し<br>※2 トヨタ純正LEDフォグ交換用灯具キット対応可能。  |
| マークXジオ    | H19.9-H25.11  | ANA.GGA1#          | HB3   | H11 | H11        | ○※1<br>P771/P772<br>P792 | ○※2<br>P791              | ○<br>TWIN:P551<br>CS:P541/P543   | ※1 発光部が水平になるように発光部を15°回転<br>※2 プレミアムモデルはバックカバー付きの為、装着不可                              |
|           |               |                    | HB3   | D4S | H11        | ○※1<br>P771/P772<br>P792 | 未確認                      | ○<br>TWIN:P551<br>CS:P541/P543   | ※1 発光部が水平になるように発光部を15°回転   |
| マークII     | H4.10-H8.8    | GX.LX.SX.JZX9#     | H4    |     | 9006J      | ○<br>P773/P774<br>P794   |                          | ×<br>※1                          | ※1 適用品無し   |
|           | H8.10-H12.9   | GX.LX.SX.JZX10#    | H4    |     | H3c        | ○<br>P773/P774<br>P794   |                          | ×<br>※1                          | ハロゲンヘッドランプ車<br>※1 適用品無し  |
|           |               |                    | HB3   | D2R | HB4        | ○※1<br>P771/P772<br>P792 | -                        | ○※2<br>TWIN:P552<br>CS:P542/P544 | HIDヘッドランプ車<br>※1 発光部が水平になるように発光部回転<br>※2 ロック時バルブが斜めの為、発光部30度ほど回転必要。                  |
|           | H12.10-H16.10 | GX.JZX11#          | H4    | HB4 | H4         | ×<br>※1                  | ○※2<br>P771/P772<br>P792 | ×<br>※1                          | ※1 ハイビームとフォグが一体の為不可<br>※2 カットラインに合せて発光部を回転調整   |
|           |               |                    | H4    | D2R | H4         | ×<br>※1                  | -                        | ×<br>※1                          | ※1 ハイビームとフォグが一体の為不可  |
| マークIIクオリス | H9.4-H13.12   | MCV.SXV2#W         | HB3   | HB4 | H3         | ○※1<br>P771/P772<br>P792 | ○※2<br>P771/P772<br>P792 | ×<br>※3                          | ※1 発光部が水平になるように発光部回転<br>※2 発光部が水平になるように発光部を15°回転<br>※3 適用品無し                         |
|           |               |                    | HB3   | D2R | H3         | ○※1<br>P771/P772<br>P792 | -                        | ×<br>※2                          | ※1 発光部が水平になるように発光部を15°回転<br>※2 適用品無し   |

# RG POWER LED ヘッド/フォグバルブ 車種別適合表



**【ご注意】**

- 本適合表に記載されている車種でも、年式・型式・グレード・寒冷地仕様・車両個体差、ディーラーオプションの違いなどにより、表示のバルブが装着使用できない場合があります。必ず現車にて寸法適用確認をお願いします。
- 本適合表に記載の情報は、純正灯具に使用されているバルブを基に記載しております。ディーラーオプションや社外灯具は適合しない場合があります。
- 本製品はJIS規格D5500の規定に基づき設計・生産を行い車検対応しておりますが、車検場によっては検査機器の備えが無く検査官の目視による判断に委ねられており、必ずしも車検に通らない場合もございます。その場合は元の純正バルブへ交換してください。また、バルブ交換後の純正バルブは本製品使用中は予備として保管してください。
- 本製品は車検対応基準で製作を行っておりますが、検査上における光度テストは「新光源」(HID/LED)対応のモデルにて測定・光軸調整を行ってください。
- 新光源に対応していないテストでの測定及び検査は正確に測定できない恐れがあります。
- 仕様及び外観は予告なく変更する場合がございます。
- コンパクトスターフォーヘッドは商用使用不可、商用使用車はプレミアムモデルを推奨いたします。

**【注意】コンパクトスターP792をHB4用で装着の際は、付属のOリング(フランジ)を入れ替えて装着してください。※標準ではHB3のリング(フランジ)付**

2023.8更新

| TOYOTA           |               |                                  | 純正バルブ |     |             | RG LEDバルブ適用 (品番RGH-)     |                                |                                  | 備考  |
|------------------|---------------|----------------------------------|-------|-----|-------------|--------------------------|--------------------------------|----------------------------------|---|
| 車種名              | 年式            | 型式                               | Hi    | Lo  | Fog         | Hi                       | Lo                             | Fog                              |   |
| マークIIブリット        | H14.1-H19.5   | GX.JZX11#                        | HB3   | H7  | HB4         | ○※1<br>P771/P772<br>P792 | ×<br>※2                        | ○※3<br>TWIN:P552<br>CS:P542/P544 | ※1 発光部が水平になるように発光部回転<br>※2 適用品無し<br>※3 ロック時バルブが斜めの為、発光部30度ほど回転必要。               |
|                  |               |                                  | HB3   | D2S | HB4         | ○※1<br>P771/P772<br>P792 | 未確認                            | ○※2<br>TWIN:P552<br>CS:P542/P544 | ※1 発光部が水平になるように発光部回転<br>※2 ロック時バルブが斜めの為、発光部30度ほど回転必要。                           |
| MIRAI(ミライ)       | H26.11-       | JPD10                            | LED   | LED | -           | ×<br>※1                  | ×<br>※1                        | -                                | ※1 適用品無し  |
| ヤリス              | R2.2-         | KSP210<br>MXPA10.15<br>MXPH10.15 | LED   |     | LED (L1B)   | ×<br>※1                  |                                | ○※2<br>P901/P902                 | ※1 適用品無し<br>※2 販売店オプションのLEDフォグランプのみ装着可能。GRヤリスは適用外。                              |
|                  |               |                                  | HIR2  |     | LED (L1B)   | ○※1<br>P771/P772<br>P793 |                                | ○※2<br>P901/P902                 | ※1 プレミアムモデルはHBタイプで装着可能、コンパクトスターはHIR2用を装着してください。<br>※2 販売店オプションのLEDフォグランプのみ装着可能。 |
| GRヤリス            | R2.9-         | GXPA16<br>MXPA12                 | LED   | LED | LED (灯具一体)  | ×<br>※1                  | ×<br>※1                        | ○※2<br>P554/P545/P546            | ※1 適用品無し<br>※2 トヨタ純正LEDフォグ交換用灯具キット対応可能。   |
| ヤリスクロス           | R2.9-         | MXPJ1#<br>MXPB1#                 | LED   |     | LED (L1B)   | ×<br>※1                  |                                | ○※2<br>P901/P902                 | ※1 適用品無し<br>※2 販売店オプションのLEDフォグランプのみ装着可能。  |
|                  |               |                                  | HIR2  |     | LED (L1B)   | ○※1<br>P771/P772<br>P793 |                                | ○※2<br>P901/P902                 | ※1 プレミアムモデルはHBタイプで装着可能、コンパクトスターはHIR2用を装着してください。<br>※2 販売店オプションのLEDフォグランプのみ装着可能。 |
| ライズ              | R1.11-        | A200A.A210A                      | LED   |     | LED         | ×<br>※1                  |                                | ×<br>※1                          | ※1 適用品無し  |
| ラウム              | H15.5-H23.10  | NCZ20.25                         | H4    |     | HB4         | ○<br>P773/P774<br>P794   |                                | ○※1<br>TWIN:P552<br>CS:P542/P544 | ※1 ロック時バルブが斜めの為、発光部30度ほど回転必要。   |
|                  |               |                                  | H7    | D2R | HB4         | ×<br>※1                  | -                              | ○※2<br>TWIN:P552<br>CS:P542/P544 | ※1 適用品無し<br>※2 ロック時バルブが斜めの為、発光部30度ほど回転必要。                                       |
| ラクティス            | H17.10-H22.10 | NCP.SCP10#                       | H4    |     | H11         | ○<br>P773/P774<br>P794   |                                | ○<br>TWIN:P551<br>CS:P541/P543   |   |
|                  |               |                                  | H7    | D4R | H11         | ×<br>※1                  | -                              | ○<br>TWIN:P551<br>CS:P541/P543   | ※1 適用品無し  |
|                  | H19.12-H22.10 | NCP.SCP10#                       | HB3   |     | H11         | ○<br>P771/P772<br>P792   | ○<br>P771/P772<br>P791         | ○<br>TWIN:P551<br>CS:P541/P543   |   |
|                  |               |                                  | HB3   |     | D4S         | H11                      | ○<br>P771/P772<br>P792         | 未確認                              | ○<br>TWIN:P551<br>CS:P541/P543  |
|                  | H22.11-H26.4  | NCP.NSP12#                       | H4    |     | H11         | ○<br>P773/P774<br>P794   |                                | ○<br>TWIN:P551<br>CS:P541/P543   |   |
|                  |               |                                  | H11   | D4R | H11         | ○※1<br>P791              | -                              | ○<br>TWIN:P551<br>CS:P541/P543   | ※1 プレミアムモデルはバックカバー付きの為不可  |
| H26.5-H28.8      | NCP.NSP12#    | HIR2                             |       | H11 | ○※1<br>P793 |                          | ○<br>TWIN:P551<br>CS:P541/P543 | ※1 プレミアムモデルはバックカバー付きの為不可         |   |
|                  |               | D4S                              |       | H11 | 未確認         |                          | ○<br>TWIN:P551<br>CS:P541/P543 |                                  |   |
| ラッシュ             | H18.1-H28.3   | J20#E.J21#E                      | HB3   | H11 | H8          | ○※1<br>P771/P772<br>P792 | ○※2<br>P791                    | ○<br>TWIN:P551<br>CS:P541/P543   | ※1 発光部が水平になるように発光部回転<br>※2 バックカバー付きの為不可   |
|                  |               |                                  | HB3   | D2S | H8          | ○※1<br>P771/P772<br>P792 | 未確認                            | ○<br>TWIN:P551<br>CS:P541/P543   | ※1 発光部が水平になるように発光部回転  |
| RAV4<br>※次ページへ続く | H12.5-H17.10  | ACA2#.ZCA2#                      | H4    |     | HB4         | ○<br>P773/P774<br>P794   |                                | ○<br>TWIN:P552<br>CS:P542/P544   |   |
|                  | H15.8-H17.10  |                                  | D2R   |     | HB4         | -                        |                                | ○<br>TWIN:P552<br>CS:P542/P544   |   |
|                  | H17.11-H28.7  | ACA31.36W                        | HB3   | D4S | H11         | ○<br>P771/P772<br>P792   | 未確認                            | ○<br>TWIN:P551<br>CS:P541/P543   |   |
|                  | H31.4-R3.11   | MXAA52.54<br>AXAH52.54           | LED   | LED | H16         | ×<br>※1                  | ×<br>※1                        | ○<br>TWIN:P551<br>CS:P541/P543   | ※1 適用品無し  |

# RG POWER LED ヘッド/フォグバルブ 車種別適合表



**【注意】**

- 本適合表に記載されている車種でも、年式・型式・グレード・寒冷地仕様・車両個体差、ディーラーオプションの違いなどにより、表示のバルブが装着使用できない場合があります。必ず現車にて寸法適用確認をお願いします。
- 本適合表に記載の情報は、純正灯具に使用されているバルブを基に記載しております。ディーラーオプションや社外灯具は適合しない場合があります。
- 本製品はJIS規格D5500の規定に基づき設計・生産を行い車検対応としておりますが、車検場によっては検査機器の備えが無く検査官の目視による判断に委ねられており、必ずしも車検に通らない場合もございます。その場合は元の純正バルブへ交換してください。また、バルブ交換後の純正バルブは本製品使用中は予備として保管してください。
- 本製品は車検対応基準で製作を行っておりますが、検査上における光度テストは「新光源」(HID/LED)対応のモデルにて測定・光軸調整を行ってください。
- 新光源に対応していないテストでの測定及び検査は正確に測定できない恐れがあります。
- 仕様及び外観は予告なく変更する場合がございます。
- コンパクトスターフォワードは商用使用不可、商用使用車はプレミアムモデルを推奨いたします。

**【注意】コンパクトスターP792をHB4用で装着の際は、付属のリング(フランジ)を入れ替えて装着してください。※標準ではHB3のリング(フランジ)付**

2023.8更新

| TOYOTA       |               |                        | 純正バルブ    |            |             | RG LEDバルブ適用 (品番RGH-)               |                                  |   | 備考   |
|--------------|---------------|------------------------|----------|------------|-------------|------------------------------------|----------------------------------|---|--|
| 車種名          | 年式            | 型式                     | HI       | Lo         | Fog         | HI                                 | Lo                               | Fog   |  |
| RAV4         | R3.12-        | MXAA52.54<br>AXAH52.54 | LED      | LED        | LED (L1B)   | ×<br>※1                            | ×<br>※1                          | ○※2<br>P901/P902  | G"Z package", G<br>※1 適用品無し<br>※2 Xは未確認。   |
|              |               | MXAA54,AXAH54          | LED      | LED        | LED (灯具一体)  | ×<br>※1                            | ×<br>※1                          | ○※2<br>P554/P545/P546                                   | Adventure<br>※1 適用品無し<br>※2 トヨタ純正LEDフォグ交換用灯具キット対応可能。   |
| RAV4 PHV     | R2.6-R3.11    | AXAP54                 | LED      | LED        | H16         | ×<br>※1                            | ×<br>※1                          | ○※2<br>TWIN:P551<br>CS:P541/P543                        | ※1 適用品無し<br>※2 販売店オプション  |
|              | R3.12-        |                        | LED      | LED        | LED         | ×<br>※1                            | ×<br>※1                          | 未確認   | ※1 適用品無し   |
| ランドクルーザー70   | H2.1-H11.8    | HZJ.PZJ7#              | H4 (24V) |            | -           | ○※1,2,3,4<br>P773/P774<br>(P794は×) |                                  | -   | ※1 24V車の為、P773/P774でのみ装着可能。<br>※2 シールビーム装着車は2灯丸型規格のヘッドランプユニットへの交換が必要。<br>※3 ヘッドランプウオッシャー装着車は助手席側バルブ後方のスペースが狭い為、ヘッドランプの取り外して作業が必要。<br>※4 車両側の状態によってはハイビームインジケータが点灯しない場合あり。点灯しない場合は装着しないでください。 |
|              | H11.8-H16.8   | HZJ7#                  | H4       |            | -           | ○※1,2<br>P773/P774<br>(P794は×)     |                                  | -   | ※1 ヘッドランプウオッシャー装着車は助手席側バルブ後方のスペースが狭い為、ヘッドランプの取り外して作業が必要。<br>※2 車両側の状態によってはハイビームインジケータが点灯しない場合あり。点灯しない場合は装着しないでください。  |
|              | H26.8-H27.7   | GRJ76K.GRJ79K          | H4       |            | HB4         | ○<br>P773/P774<br>P794             | ○※1<br>TWIN:P552<br>CS:P542/P544 | 再販売モデル<br>※1 JAOS モデルスタ仕様                               |  |
| ランドクルーザー80   | H1.10-H9.12   | FJ.FZJ.<br>HDJ.HZL8#   | H4       |            | H3c         | ○※1,2<br>P773/P774<br>P794         |                                  | ×<br>※3   | ※1 助手席側バルブ後方のスペースが狭い為、ヘッドランプもしくはクーラントタンクを取り外して作業が必要。<br>※2 P794にはハイビームインジケータアダプター(P795)必要。<br>※3 適用品無し   |
| ランドクルーザー100  | H10.1-H19.7   | J100系                  | HB3      | HB4        | HB4         | ○※1<br>P771/P772<br>P792           | ○※2<br>P771/P772<br>P792         | ○※3<br>TWIN:P552<br>CS:P542/P544                        | ※1 発光部が水平になるように発光部回転<br>※2 カットラインに合わせて発光部を回転調整<br>※3 ロック時バルブが斜めの為、発光部30度ほど回転必要。  |
| ランドクルーザー200  | H19.9-H21.3   | UZJ200W                | HB3      | H11        | HB4         | ○※1<br>P771/P772<br>P792           | ○<br>P771/P772<br>P791           | ○※2<br>TWIN:P552<br>CS:P542/P544                        | ※1 発光部が水平になるように発光部回転<br>※2 ロック時バルブが斜めの為、発光部30度ほど回転必要。  |
|              | H21.4-H23.12  | UZJ.URJ202W            | HB3      | H11        | HB4         | ○<br>P771/P772<br>P792             | ○<br>P771/P772<br>P791           | ○※1<br>TWIN:P552<br>CS:P542/P544                        | ※1 ロック時バルブが斜めの為、発光部30度ほど回転必要。  |
|              | H23.12-H24.12 |                        | HB3      | H11        | H16         | ○<br>P771/P772<br>P792             | ○※1<br>P791                      | ○<br>TWIN:P551<br>CS:P541/P543                          | ※1 プレミアムモデルはバックカバー付きの為、装着不可  |
|              | H25.1-H27.7   | URJ202W                | HB3      | H11        | H16         | ○<br>P771/P772<br>P792             | ○※1<br>P791                      | ○<br>TWIN:P551<br>CS:P541/P543                          | ※1 プレミアムモデルはバックカバー付きの為、装着不可  |
|              |               |                        | HB3      | D4S        | H16         | ○<br>P771/P772<br>P792             | 未確認                              | ○<br>TWIN:P551<br>CS:P541/P543                          |  |
| H27.8-R3.7   |               | HB3                    | LED      | LED (灯具一体) | ○※1<br>P792 | ×<br>※2                            | ○※2<br>P554/P545/P546            | ※1 プレミアムモデルはバックカバー付きの為不可<br>※2 トヨタ純正LEDフォグ交換用灯具キット対応可能。 |  |
|              |               |                        | LED      | LED (灯具一体) | LED (灯具一体)  | ×<br>※1                            | ×<br>※1                          | ○※2<br>P554/P545/P546                                   | ※1 適用品無し<br>※2 トヨタ純正LEDフォグ交換用灯具キット対応可能。  |
| ランドクルーザー300  | R3.8-         | FJA300W<br>VJA300W     | LED      | LED        | LED (L1B)   | ×<br>※1                            | ×<br>※1                          | ○※2<br>P901/P902  | ※1 適用品無し<br>※2 GR SPORT,ZX,VX,AXIはL1B適用可能。GXは未確認。  |
| ランドクルーザーシグナス | H11.1-H19.8   | UZJ10#                 | HB3      | H1         | H3          | ○※1<br>P771/P772<br>P792           | ×<br>※2                          | ×<br>※2   | ※1 発光部が水平になるように発光部回転<br>※2 適用品無し   |

# RG POWER LED ヘッド/フォグバルブ 車種別適合表



**【ご注意】**

- 本適合表に記載されている車種でも、年式・型式・グレード・寒冷地仕様・車両個体差、ディーラーオプションの違いなどにより、表示のバルブが装着使用できない場合があります。必ず現車にて寸法適用確認をお願いします。
- 本適合表に記載の情報は、純正灯具に使用されているバルブを基に記載しております。ディーラーオプションや社外灯具は適合しない場合があります。
- 本製品はJIS規格D5500の規定に基づき設計・生産を行い車検対応しておりますが、車検場によっては検査機器の備えが無く検査官の目視による判断に委ねられており、必ずしも車検に通らない場合もございます。その場合は元の純正バルブへ交換してください。また、バルブ交換後の純正バルブは本製品使用中は予備として保管してください。
- 本製品は車検対応基準で製作を行っておりますが、検査上における光度テスターは「新光源」(HID/LED)対応のモデルにて測定・光軸調整を行ってください。新光源に対応していないテスターでの測定及び検査は正確に測定できない恐れがあります。
- 仕様及び外観は予告なく変更する場合がございます。
- コンパクトスターフォワーヘッドは商用使用不可、商用使用車はプレミアムモデルを推奨いたします。

**【注意】コンパクトスターP792をHB4用で装着の際は、付属のOリング(フランジ)と入れ替えて装着してください。※標準ではHB3のリング(フランジ)付**

2023.8更新

| TOYOTA      |              |                            | 純正バルブ |               |                          | RG LEDバルブ適用 (品番RGH-)     |                                |   | 備考   |   |
|-------------|--------------|----------------------------|-------|---------------|--------------------------|--------------------------|--------------------------------|---|--|---|
| 車種名         | 年式           | 型式                         | Hi    | Lo            | Fog                      | Hi                       | Lo                             | Fog                                     |  |   |
| ランドクルーザープラド | H2.4-H8.4    | LJ.KZJ7#                   | H4    |               |                          | ○※1.2<br>P794            |                                |   | -  | ※1 プレミアムモデルは助手席側バルブ後方のクーラントタンクに近く、有効スペースを確保できない。<br>※2 P794はハイビームインジケータアダプター(P795)2SET必要。車両側の状態によってはハイビームインジケータが点灯しない場合あり。点灯しない場合は装着しないでください。 |
|             | H8.5-H14.9   | KDJ.KZJ.<br>RZJ.VZJ90#     | H4    |               |                          | ○※1<br>P773/P774<br>P794 |                                |   | ○<br>TWIN:P552<br>CS:P541/P544                             | ※1 P794にはハイビームインジケータアダプター(P795)必要。  |
|             | H14.10-H21.8 | GRJ.KDJ.RZJ.<br>TRJ.VZJ12# | H4    |               |                          | ○<br>P773/P774<br>P794   |                                |   | ○<br>TWIN:P552<br>CS:P542/P544                             |   |
|             | H21.9-H25.8  | GRJ.TRJ15#                 | HB3   | H11           | H11                      | ○※1<br>P771/P772<br>P792 | ○<br>P771/P772<br>P791         | ○<br>TWIN:P551<br>CS:P541/P543          | ※1 発光部が水平になるように発光部回転                                       |   |
|             | H25.9-H27.5  | GRJ.TRJ15#                 | HB3   | H11           | H16                      | ○※1<br>P771/P772<br>P792 | ○<br>P771/P772<br>P791         | ○<br>TWIN:P551<br>CS:P541/P543          | ※1 発光部が水平になるように発光部を15°回転                                   |   |
|             |              |                            | HB3   | LED           | H16                      | ○※1<br>P771/P772<br>P792 | ×<br>※2                        | ○<br>TWIN:P551<br>CS:P541/P543          | ※1 発光部が水平になるように発光部回転<br>※2 適用品無し                           |   |
|             | H27.6-H29.8  | GDJ.TRJ15#W                | HB3   | H11           | H16                      | ○※1<br>P771/P772<br>P792 | ○<br>P771/P772<br>P791         | ○<br>TWIN:P551<br>CS:P541/P543          | ※1 発光部が水平になるように発光部回転                                       |   |
| HB3         |              |                            | LED   | H16           | ○※1<br>P771/P772<br>P792 | ×<br>※2                  | ○<br>TWIN:P551<br>CS:P541/P543 | ※1 発光部が水平になるように発光部回転<br>※2 適用品無し        |  |   |
| H29.9-      |              | LED                        | LED   | LED<br>(灯具一体) | ×<br>※1                  | ×<br>※1                  | ○※2<br>P554/P545/P546          | ※1 適用品無し<br>※2 トヨタ純正LEDフォグ交換用灯具キット対応可能。 |  |   |
| ルーミー        | H28.11-R2.8  | M900A.910A                 | H4    |               |                          | ○<br>P773/P774<br>P794   |                                |   | ×<br>※1  | ※1 適用品無し  |
|             |              |                            | LED   | LED           | LED                      | ×<br>※1                  | ×<br>※1                        | ×<br>※1                                 | ※1 適用品無し   |   |
|             | R2.9-        |                            | LED   | LED           | LED<br>(L1B)             | ×<br>※1                  | ×<br>※1                        | ○※2<br>P901/P902                        | ※1 適用品無し<br>※2 カスタムG-T,カスタムGはL1B適用可能。G-T,G.Xメーカーオプションは未確認。 |   |

# RG POWER LED ヘッド/フォグバルブ 車種別適合表



**【ご注意】**

- 本適合表に記載されている車種でも、年式・型式・グレード・寒冷地仕様・車両個体差、ディーラーオプションの違いなどにより、表示のバルブが装着使用できない場合があります。必ず現車にて寸法適用確認をお願いします。
- 本適合表に記載の情報は、純正灯具に使用されているバルブを基に記載しております。ディーラーオプションや社外灯具は適合しない場合があります。
- 本製品はJIS規格D5500の規定に基づき設計・生産を行い車検対応しておりますが、車検場によっては検査機器の備えが無く検査官の目視による判断に委ねられており、必ずしも車検に通らない場合もございます。その場合は元の純正バルブへ交換してください。また、バルブ交換後の純正バルブは本製品使用中は予備として保管してください。
- 本製品は車検対応基準で製作を行っておりますが、検査上における光度テスターは「新光源」(HID/LED)対応のモデルにて測定・光軸調整を行ってください。新光源に対応していないテスターでの測定及び検査は正確に測定できない恐れがあります。
- 仕様及び外観は予告なく変更する場合がございます。
- コンパクトスターフォーヘッドは商用使用不可、商用使用車はプレミアムモデルを推奨いたします。

**【注意】コンパクトスターP792をHB4用で装着の際は、付属のOリング(フランジ)と入れ替えて装着してください。※標準ではHB3のリング(フランジ)**

2023.6更新

| LEXUS                             |                          |  | 純正バルブ    |     |               | RG LEDバルブ適用(品番RGH-)    |                                |                                    | 備考   |
|-----------------------------------|--------------------------|--|----------|-----|---------------|------------------------|--------------------------------|------------------------------------|--|
| 車種名                               | 年式                       | 型式                                     | HI       | LO  | Fog           | HI                     | LO                             | Fog                                |  |
| IS350/250                         | H17.9-H22.7              | GSE2#                                  | HB3      | H11 | HB4           | ○※1<br>P792            | ○※1<br>P791                    | ○<br>TWIN:P552<br>CS:P542/P544     | ※1 プレミアムモデルはバックカバー付きの為不可   |
|                                   |                          |  | HB3      | D4S | HB4           | ○※1<br>P792            | 未確認                            | ○<br>TWIN:P552<br>CS:P542/P544     | ※1 プレミアムモデルはバックカバー付きの為不可   |
|                                   | H22.8-H25.8              |  | HB3      | D4S | H11           | ○※1<br>P792            | 未確認                            | ○<br>TWIN:P551<br>CS:P541/P543     | ※1 プレミアムモデルはバックカバー付きの為不可   |
| IS350/250/300h<br>IS200h<br>IS300 | H25.5-H26.7              | GSE30.35<br>GSE31<br>ASE30<br>AVE30.35 | D4S      |     | H16           | ×<br>※2                |                                | ○※1<br>TWIN:P551<br>CS:P541/P543   | ※1 F_SPORTSはLEDの為、装着不可<br>※2 灯体内コネクタ収納スペース無し。カバーもバラスト一体の為取付不可  |
|                                   |                          |  | LED      |     | H16           | ※1                     |                                | ○※2<br>TWIN:P551<br>CS:P541/P543   | ※1 適用品無し<br>※2 F_SPORTSはLEDの為、装着不可   |
|                                   | H26.7-H28.10             |  | D4S      |     | LED           | ×<br>※2                |                                | ※1                                 | ※1 適用品無し<br>※2 灯体内コネクタ収納スペース無し。カバーもバラスト一体の為取付不可  |
|                                   |                          |  | LED      |     | LED           | ※1                     |                                | ※1                                 | ※1 適用品無し   |
| H28.10-                           | LED                      |  | LED      | ※1  |               | ※1                     | ※1 適用品無し                       |                                    |  |
|                                   | IS350C/250C<br>(コンバーチブル) | H21.5-H26.5                            | GSE20.21 | HB3 | D4S           | H11                    | ○※1<br>P792                    | 未確認                                | ○<br>TWIN:P551<br>CS:P541/P543   |
| LED                               |                          |  |          | H11 | ※1            |                        | ○<br>TWIN:P551<br>CS:P541/P543 | ※1 適用品無し                           |  |
| IS F                              | H19.10-H25.5             | USE20                                  | HB3      | D4S | H11           | ○※1<br>P792            | 未確認                            | ○<br>TWIN:P551<br>CS:P541/P543     | ※1 プレミアムモデルはバックカバー付きの為不可   |
|                                   |                          |  | LED      |     | H11           | ※1                     |                                | ○<br>TWIN:P551<br>CS:P541/P543     | ※1 適用品無し   |
| RX350/270                         | H21.1-H24.3              | GGL1#W<br>AGL1#W                       | HB3      | D4S | H11           | ○<br>P771/P772<br>P792 | 未確認                            | ○<br>TWIN:P551<br>CS:P541/P543     |  |
|                                   |                          |  | H9       | LED | H11           | ○<br>P771/P772<br>P791 | ×<br>※1                        | ○<br>TWIN:P551<br>CS:P541/P543     | ※1 適用品無し   |
| RX450h                            | H21.4-H24.3              | GYL1#W                                 | HB3      | D4S | H11           | ○※1<br>P792            | 未確認                            | ○<br>TWIN:P551<br>CS:P541/P543     | ※1 プレミアムモデルはバックカバー付きの為不可   |
|                                   |                          |  | H9       | LED | H11           | ○※1<br>P791            | ×<br>※2                        | ○<br>TWIN:P551<br>CS:P541/P543     | ※1 プレミアムモデルはバックカバー付きの為不可<br>※2 適用品無し   |
|                                   | H27.10-R4.7              | GYL20.25W                              | LED      | LED | LED<br>(灯具一体) | ×<br>※1                | ×<br>※1                        | ○※2<br>P554/P545/P546              | ※1 適用品無し<br>※2 トヨタ純正LEDフォグ交換用灯具キット対応可能。  |
| RX200t                            | H27.10-R4.7              | AGL20.25W                              | LED      | LED | LED<br>(灯具一体) | ×<br>※1                | ×<br>※1                        | ○※2<br>P554/P545/P546              | ※1 適用品無し<br>※2 トヨタ純正LEDフォグ交換用灯具キット対応可能。  |
| ES300h                            | H30.11-                  | AXZH10                                 | LED      | LED | LED           | ×<br>※1                | ×<br>※1                        | ×<br>※1                            | ※1 適用品無し   |
| HS250h                            | H21.7-H24.12             | ANF10                                  | HB3      | LED | H11           | ○※1<br>P792            | ×<br>※2                        | ○<br>TWIN:P551<br>CS:P541/P543     | ※1 プレミアムモデルはバックカバー付きの為不可<br>※2 適用品無し   |
|                                   |                          |  | HB3      | LED | LED           | ○※1<br>P792            | ×<br>※2                        | ×<br>※2                            | ※1 プレミアムモデルはバックカバー付きの為不可<br>※2 適用品無し   |
| LS460/460L<br>※次ページへ続く            | H18.9-H21.9              | USF4#                                  | HIR1     | D4S | HB4           | ×<br>※1                | ○※4<br>P911                    | ○※2.3<br>TWIN:P552<br>CS:P542/P544 | ブリクラッシュセーフティ付車<br>※1 適用品無し<br>※2 ロック時バルブが斜めの為、発光部30度ほど回転必要。<br>※3 オプションフォグHID車は装着不可<br>※4 タイヤハウスからの作業が必要 |
|                                   |                          |  | HB3      | D4S | HB4           | ○※1<br>P792            | ○※4<br>P911                    | ○※2.3<br>TWIN:P552<br>CS:P542/P544 | ※1 プレミアムモデルはバックカバー付きの為不可<br>※2 ロック時バルブが斜めの為、発光部30度ほど回転必要。<br>※3 オプションフォグHID車は装着不可<br>※4 タイヤハウスからの作業が必要   |
|                                   |                          |  | H9       | D4S | HB4           | ○※1<br>P791            | 未確認                            | ○※2.3<br>TWIN:P552<br>CS:P542/P544 | ※1 プレミアムモデルはバックカバー付きの為不可<br>※2 ロック時バルブが斜めの為、発光部30度ほど回転必要。<br>※3 オプションフォグHID車は装着不可                        |

# RG POWER LED ヘッド/フォグバルブ 車種別適合表



**【ご注意】**

- 本適合表に記載されている車種でも、年式・型式・グレード・寒冷地仕様・車両個体差、ディーラーオプションの違いなどにより、表示のバルブが装着使用できない場合があります。必ず現車にて寸法適用確認をお願いします。
- 本適合表に記載の情報は、純正灯具に使用されているバルブを基に記載しております。ディーラーオプションや社外灯具は適合しない場合があります。
- 本製品はJIS規格D5500の規定に基づき設計・生産を行い車検対応しておりますが、車検場によっては検査機器の備えが無く検査官の目視による判断に委ねられており、必ずしも車検に通らない場合もございます。その場合は元の純正バルブへ交換してください。また、バルブ交換後の純正バルブは本製品使用中は予備として保管してください。
- 本製品は車検対応基準で製作を行っておりますが、検査上における光度テストは「新光源」(HID/LED)対応のモデルにて測定・光軸調整を行ってください。新光源に対応していないテストでの測定及び検査は正確に測定できない恐れがあります。
- 仕様及び外観は予告なく変更する場合がございます。
- コンパクトスターフォードは商用使用不可、商用使用車はプレミアムモデルを推奨いたします。

**【注意】コンパクトスターP792をHB4用で装着の際は、付属のOリング(フランジ)と入れ替えて装着してください。※標準ではHB3のリング(フランジ)**

2023.6更新

| LEXUS              |              |                | 純正バルブ |     |         | RG LEDバルブ適用(品番RGH-)    |                        |                                    | 備考  |
|--------------------|--------------|----------------|-------|-----|---------|------------------------|------------------------|------------------------------------|---|
| 車種名                | 年式           | 型式             | HI    | LO  | Fog     | HI                     | LO                     | Fog                                |   |
| LS460/460L         | H24.10-H26.9 | USF4#          | H9    | D4S | LED     | ○※1<br>P791            | 未確認                    | ×<br>※2                            | ※1 プレミアムモデルはバックカバー付きの為不可<br>※2 適用品無し  |
|                    |              |                | LED   | LED | LED     | ×<br>※1                | ×<br>※1                | ×<br>※1                            | ※1 適用品無し  |
|                    | H26.10-      |                | LED   | LED | LED     | ×<br>※1                | ×<br>※1                | ×<br>※1                            | ※1 適用品無し  |
| LS600h/600hI       | H19.5-H24.9  | UVF4#          | H9    | LED | HB4     | ○※1<br>P791            | ×<br>※2                | ○※3.4<br>TWIN:P552<br>CS:P542/P544 | ※1 プレミアムモデルはバックカバー付きの為不可<br>※2 適用品無し<br>※3 ロック時バルブが斜めの為、発光部30度ほど回転必要。<br>※4 オプションフォグHID車は装着不可 |
|                    | H24.10-      |                | LED   | LED | LED     | ×<br>※1                | ×<br>※1                | ×<br>※1                            | ※1 適用品無し  |
| LFA                | H22.10-      | LFA10          | D4S   |     |         | -                      | -                      | -                                  |   |
| LX570              | H27.9-       | URJ201W        | LED   | LED | LED     | ×<br>※1                | ×<br>※1                | ×<br>※1                            | ※1 適用品無し  |
| LC500/500h         | H29.3-       | GWZ.UWZ100     | LED   | LED | LED     | ×<br>※1                | ×<br>※1                | ×<br>※1                            | ※1 適用品無し  |
| SC430              | H17.8-H22.7  | UZZ40          | HIR1  | D4S | H3      | ×<br>※1                | ○<br>P911              | ×<br>※1                            | ※1 適用品無し  |
| GS430/350/250      | H17.8-H23.12 | UZS.GRS19#     | HIR1  | D4S | HB4     | ×<br>※1                | ○<br>P911              | ○<br>TWIN:P552<br>CS:P542/P544     | ※1 適用品無し  |
|                    | H24.1-H25.9  | GRL1#          | D4S   |     | H11     | -                      |                        | ○<br>TWIN:P551<br>CS:P541/P543     |   |
|                    |              |                | LED   | -   |         | ×<br>※1                | 未確認                    | ※1 適用品無し                           |   |
| H25.10-H28.8       |              | LED            | LED   |     | ×<br>※1 | ×<br>※1                | ×<br>※1                | ※1 適用品無し                           |   |
| GS350/200t         | H28.9-       | GRL12.16 ARL10 | LED   |     | LED     | ×<br>※1                |                        | ×<br>※1                            | ※1 適用品無し  |
| GS450h             | H18.3-H24.2  | GWS191         | HIR1  | D4S | HB4     | ×<br>※1                | 未確認                    | ○<br>TWIN:P552<br>CS:P542/P544     | ※1 適用品無し  |
|                    | H24.3-H25.9  | GWL10          | LED   | LED | LED     | ×<br>※1                | ×<br>※1                | ×<br>※1                            | ※1 適用品無し  |
|                    |              |                | LED   | LED | H11     | ×<br>※1                | ×<br>※1                | ○<br>TWIN:P551<br>CS:P541/P543     | ※1 適用品無し  |
| H25.10-            |              | LED            | LED   | LED | ×<br>※1 | ×<br>※1                | ×<br>※1                | ※1 適用品無し                           |   |
| GS300h             | H25.10-      | AWL10          | LED   | LED | LED     | ×<br>※1                | ×<br>※1                | ×<br>※1                            | ※1 適用品無し  |
| GS460              | H19.9-H23.12 | URS19#         | HB3   | D4S | HB4     | ○<br>P771/P772<br>P792 | 未確認                    | ○<br>TWIN:P552<br>CS:P542/P544     |   |
| GS F               | H27.11-      | URL10          | LED   | LED | LED     | ×<br>※1                | ×<br>※1                | ×<br>※1                            | ※1 適用品無し  |
| NX200t/300h        | H26.7-       | AYZ1# AGZ1#    | HB3   | LED | LED     | ○※1<br>P792            | ×<br>※2                | ×<br>※2                            | ※1 プレミアムモデルはバックカバー付きの為不可<br>※2 適用品無し  |
|                    |              |                | LED   | LED | LED     | ×<br>※1                | ×<br>※1                | ×<br>※1                            | ※1 適用品無し  |
| RC200t/300h/350    | H26.10-      | ASC.GSC.AVC10  | LED   | LED | LED     | ×<br>※1                | ×<br>※1                | ×<br>※1                            | ※1 適用品無し  |
| RC F               | H26.10-      | USC10          | LED   | LED | LED     | ×<br>※1                | ×<br>※1                | ×<br>※1                            | ※1 適用品無し  |
| CT200h<br>※次ページへ続く | H23.1-H25.12 | ZWA10          | H9    | H11 | H11     | ○<br>P771/P772<br>P791 | ○<br>P771/P772<br>P791 | ○<br>TWIN:P551<br>CS:P541/P543     |   |
|                    |              |                | H9    | LED | H11     | ○※1<br>P791            | ×<br>※2                | ○<br>TWIN:P551<br>CS:P541/P543     | ※1 プレミアムモデルはバックカバー付きの為不可<br>※2 適用品無し  |



# RG POWER LED ヘッド/フォグバルブ 車種別適合表



**【ご注意】**

- 本適合表に記載されている車種でも、年式・型式・グレード・寒冷地仕様・車両個体差、ディーラーオプションの違いなどにより、表示のバルブが装着使用できない場合があります。必ず現車にて寸法適用確認をお願いします。
- 本適合表に記載の情報は、純正灯具に使用されているバルブを基に記載しております。ディーラーオプションや社外灯具は適合しない場合があります。
- 本製品はJIS規格D5500の規定に基づき設計・生産を行い車検対応としておりますが、車検場によっては検査機器の備えが無く検査官の目視による判断に委ねられており、必ずしも車検に通らない場合もございます。その場合は元の純正バルブへ交換してください。また、バルブ交換後の純正バルブは本製品使用中は予備として保管してください。
- 本製品は車検対応基準で製作を行っておりますが、検査上における光度テスターは「新光源」(HID/LED)対応のモデルにて測定・光軸調整を行ってください。新光源に対応していないテスターでの測定及び検査は正確に測定できない恐れがあります。
- 仕様及び外観は予告なく変更する場合がございます。
- コンパクトスターフォーヘッドは商用使用不可、商用使用車はプレミアムモデルを推奨いたします。

**【注意】コンパクトスターP792をHB4用で装着の際は、付属のOリング(フランジ)と入れ替えて装着してください。※標準ではHB3のリング(フランジ)**

2023.6更新

| LEXUS           |         |             | 純正バルブ |     |              | RG LEDバルブ適用(品番RGH-)    |                        |                                | 備考  |
|-----------------|---------|-------------|-------|-----|--------------|------------------------|------------------------|--------------------------------|---|
| 車種名             | 年式      | 型式          | HI    | LO  | Fog          | HI                     | LO                     | Fog                            |   |
| CT200h          | H26.1-  | ZWA10       | LED   | LED | LED          | ×                      | ×                      | ×                              | Version L/F_SPORTS<br>※1 適用品無し                                      |
|                 |         |             | H9    | LED | LED          | ○※1<br>P791            | ×                      | ×                              | Version L/F_SPORTS<br>※1 プレミアムモデルはバックカバー付きの為不可<br>※2 適用品無し          |
|                 |         |             | H9    | H11 | H16          | ○<br>P771/P772<br>P791 | ○<br>P771/P772<br>P791 | ○<br>TWIN:P551<br>CS:P541/P543 | Version C   |
| UX200/200h/250h | H30.11- | MZAH.MZAA1# | LED   | LED | LED<br>(L1B) | ×                      | ×                      | ○※2<br>P901/P902               | ※1 適用品無し<br>※2 version“L”,“FSPOORT”,version“C”<br>はL1B適用可能。販売店オプション |

# RG POWER LED ヘッド/フォグバルブ 車種別適合表



**【ご注意】**

- 本適合表に記載されている車種でも、年式・型式・グレード・寒冷地仕様・車両個体差、ディーラーオプションの違いなどにより、表示のバルブが装着使用できない場合があります。必ず現車にて寸法適用確認をお願いします。
- 本適合表に記載の情報は、純正灯具に使用されているバルブを基に記載しております。ディーラーオプションや社外灯具は適合しない場合があります。
- 本製品はJIS規格D5500の規定に基づき設計・生産を行い車検対応しておりますが、車検場によっては検査機器の備えが無く検査官の目視による判断に委ねられており、必ずしも車検に通らない場合もございます。その場合は元の純正バルブへ交換してください。また、バルブ交換後の純正バルブは本製品使用中は予備として保管してください。
- 本製品は車検対応基準で製作を行っておりますが、検査上における光度テスターは「新光源」(HID/LED)対応のモデルにて測定・光軸調整を行ってください。
- 新光源に対応していないテスターでの測定及び検査は正確に測定できない恐れがあります。
- 仕様及び外観は予告なく変更する場合がございます。
- コンパクトスターフォーヘッドは商用使用不可。商用使用車はプレミアムモデルを推奨いたします。

**【注意】コンパクトスターP792をHB4用で装着の際は、付属のリング(フランジ)と入れ替えて装着してください。※標準ではHB3のリング付き(フランジ)**

2023.6更新

| NISSAN / UD TRUCKS |              |                     | 純正バルブ       |             |          | RG LEDバルブ適用(品番RGH-)     |                      |                                | 備考   |
|--------------------|--------------|---------------------|-------------|-------------|----------|-------------------------|----------------------|--------------------------------|--|
| 車種名                | 年式           | 型式                  | HI          | LO          | Fog      | HI                      | LO                   | Fog                            |  |
| クオン                | H16.11-H29.3 | CG                  | H1(24V)     | D2R         | -        | ×<br>※1                 | -                    | ×<br>※1                        | ※1 適用品無し   |
|                    | H29.4-       | CD.CW.CX.CG         | 不明          | LED         | -        | -                       | ×<br>※1              | -                              | ※1 適用品無し   |
| コンドル               | H7.6-H19     | LK.MF.MK.PK.PW      | H4(24V)     |             | -        | 未確認                     |                      | -                              |  |
|                    | H16.6-H22.7  |                     | H1(24V)     | D2R         | H3(24V)  | ×<br>※1                 | -                    | ×<br>※1                        | ※1 適用品無し   |
|                    | H22.8-H29.7  |                     | H1(24V)     | D2R         | -        | ×<br>※1                 | -                    | -                              | ※1 適用品無し   |
|                    | H29.7-       |                     | H1(24V)     | D2R         | -        | ×<br>※1                 | -                    | -                              | ※1 適用品無し   |
|                    | H3.10-H7     | S41                 | H4(24V)     |             | -        | 未確認                     |                      | -                              |  |
| コンドル20・30          | H7.2-H18.12  | BJR.BJS.<br>BKR.BKS | H4(24V)     |             | -        | ○※1<br>P773/P774        |                      | -                              | 標準キャブ<br>運転席側後方スペース狭い為、ライトを外して作業を行ってください。<br>※1 P794は商用車の為、適用不可。   |
|                    |              | BLR.BLS.<br>BMR.BMS | H4(24V)     |             | -        | ○※1<br>P773/P774        |                      | -                              | ハイキャブ<br>運転席側後方スペース狭い為、ライトを外して作業を行ってください。<br>※1 P794は商用車の為、適用不可。   |
|                    |              | BNR.BNS.<br>BPR.BPS | H4(24V)     |             | -        | ○※1<br>P773/P774        |                      | -                              | ワイドキャブ<br>運転席側後方スペース狭い為、ライトを外して作業を行ってください。<br>※1 P794は商用車の為、適用不可。  |
|                    | H19.3-H26.9  | BJR.BJS.<br>BKR.BKS | H4(24V)     |             | -        | ○※1<br>P773/P774        |                      | -                              | 標準キャブ<br>運転席側後方スペース狭い為、ライトを外して作業を行ってください。<br>※1 P794は商用車の為、適用不可。   |
|                    |              | BLR.BLS.<br>BMR.BMS | H4(24V)     |             | -        | ○※1<br>P773/P774        |                      | -                              | ハイキャブ<br>運転席側後方スペース狭い為、ライトを外して作業を行ってください。<br>※1 P794は商用車の為、適用不可。   |
|                    | H19.1-H26.9  | BNR.BNS.<br>BPR.BPS | H4(24V)     |             | -        | ○※1<br>P773/P774        |                      | -                              | ワイドキャブ<br>運転席側後方スペース狭い為、ライトを外して作業を行ってください。<br>※1 P794は商用車の為、適用不可。  |
| コンドル 1t            | H7-H19.6     | F23                 | H4(12V)     |             | -        | 未確認                     |                      | -                              |  |
|                    | H19.7-H25.8  | F24                 | H4(12V)     |             | H11(12V) | ○(12V)※1<br>P773/P774   |                      | ○<br>TWIN:P551<br>CS:P541/P543 | 12V車両 1.5/2.0t<br>※1 P794は商用車の為、適用不可。  |
| ガゼット               | H26.9-       | F#A.F#B             | H4(12V)     |             | -        | ○(12V)※1.2<br>P773/P774 |                      | -                              | 標準キャブ<br>※1 24V車両でも灯火類は12V。<br>※2 P794は商用車の為、適用不可。   |
| ガゼットRK             | H26.9-       | FED                 | H4(24V)     |             | -        | 未確認                     |                      | -                              |  |
| スペースランナーRM         | H19.12-H22.8 | RM820H              | シールド<br>ビーム | シールド<br>ビーム | -        | ×<br>※1                 | △※2,3,4<br>P773/P774 | -                              | 角4灯シールドビーム車<br>※1 適用品無し<br>※2 取付要件として、シールドビーム灯具を角4灯のレンズへ変更必要。3極端子の配列が異なる為、小糸などの変換ハーネスも必要。<br>※4 P794は商用車の為、適用不可。 |
| スペースランナーA          | H19.10-H22.8 | AP35UM              | H1(24V)     | H4(24V)     | -        | ×<br>※1                 | ○※2,3<br>P773/P774   | -                              | 角4灯タイプ車<br>※1 適用品無し<br>※2 後方ゴムカバーLEDバルブ取付時挿入できるようにカット必要。<br>※3 P794は商用車の為、適用不可。                                  |
| スペースランナーRA         | H17.6-H22.8  | RA273MAN            | H1(24V)     | H4(24V)     | -        | ×<br>※1                 | ○※2,3<br>P773/P774   | -                              | 角4灯タイプ車<br>※1 適用品無し<br>※2 後方ゴムカバーLEDバルブ取付時挿入できるようにカット必要。<br>※3 P794は商用車の為、適用不可。                                  |
| アトラスF23            | H4.1-H18.8   | F23                 | H4(24V)     |             | -        | 未確認                     |                      | -                              | ※ヘッドライト裏はカバー無し   |
| アトラスF24            | H19.6-       | F24                 | H4(12V)     |             | H11(12V) | ○(12V)※1<br>P773/P774   |                      | ○<br>TWIN:P551<br>CS:P541/P543 | ※1 P794は商用車の為、適用不可。  |
| アトラス20/30/35       | H7.6-H18.12  | H42                 | H4(24V)     |             | -        | ○※1<br>P773/P774        |                      | -                              | ※1 P794は商用車の為、適用不可。  |
|                    | H19.1-H24.10 | H43(AJS85)          | H4(24V)     |             | -        | ○※1<br>P773/P774        |                      | -                              | ※1 P794は商用車の為、適用不可。  |

# RG POWER LED ヘッド/フォグバルブ 車種別適合表



**【ご注意】**

- 本適合表に記載されている車種でも、年式・型式・グレード・寒冷地仕様・車両個体差、ディーラーオプションの違いなどにより、表示のバルブが装着使用できない場合があります。必ず現車にて寸法適用確認をお願いします。
- 本適合表に記載の情報は、純正灯具に使用されているバルブを基に記載しております。ディーラーオプションや社外灯具は適合しない場合があります。
- 本製品はJIS規格D5500の規定に基づき設計・生産を行い車検対応としておりますが、車検場によっては検査機器の備えが無く検査官の目視による判断に委ねられており、必ずしも車検に通らない場合もございます。その場合は元の純正バルブへ交換してください。また、バルブ交換後の純正バルブは本製品使用中は予備として保管してください。
- 本製品は車検対応基準で製作を行っておりますが、検査上における光度テストは「新光源」(HID/LED)対応のモデルにて測定・光軸調整を行ってください。
- 新光源に対応していないテストでの測定及び検査は正確に測定できない恐れがあります。
- 仕様及び外観は予告なく変更する場合がございます。
- コンパクトスターフォワードは商用使用不可。商用使用車はプレミアムモデルを推奨いたします。

**【注意】コンパクトスターP792をHB4用で装着の際は、付属のリング(フランジ)と入れ替えて装着してください。※標準ではHB3のリング付き(フランジ)**

2023.6更新

| NISSAN / UD TRUCKS           |               |             | 純正バルブ   |           |             | RG LED/バルブ適用(品番RGH-)     |                                 |   | 備考  |  |
|------------------------------|---------------|-------------|---------|-----------|-------------|--------------------------|---------------------------------|---|---|--|
| 車種名                          | 年式            | 型式          | HI      | LO        | Fog         | HI                       | LO                              | Fog   |   |  |
| NT450アトラス                    | H24.11-       | H44         | H4(12V) |           | H3(12V)     | ○(12V)※1<br>P773/P774    |                                 | ×   | ※1  | ※1 P794は商用車の為、適用不可。<br>※2 適用品無し                    |
|                              |               |             | H1(12V) | D2R       |             | ×                        | -                               | ×   | ※1  | ※1 適用品無し<br>4WDにHID設定なし                            |
| アベニール                        | H10.8-H17.11  | #W11        | H1      | H1        | H3          | ×                        | ×                               | ×   | ※1  | ※1 適用品無し   |
|                              |               |             | H1      | D2R       | H3          | ×                        | -                               | ×   | ※1  | ※1 適用品無し   |
| ウイングロード<br>※次ページへ続く          | H11.5-H13.9   | #Y11        | IH01    |           | H3          | ×                        |                                 | ×   | ※1  | ※1 適用品無し   |
|                              | H13.10-H17.10 |             | HB3     | HB4       | H11         | ○※1<br>P771/P772<br>P792 | ○※2<br>P771/P772<br>P792        | ○   | TWIN:P551<br>CSP541/P543  | ※1 発光部が水平になるように発光部回転。<br>※2 カットラインに合わせて約15° 発光部回転。 |
|                              |               |             | HB3     | D2R       | H11         | ○※1<br>P771/P772<br>P792 | -                               | ○   | TWIN:P551<br>CSP541/P543  | ※1 発光部が水平になるように発光部回転。                              |
| ウイングロード                      | H17.11-H30.3  | #Y12        | H1      | HB4       | HB4         | ×                        | ○※2<br>P771/P772<br>P792        | ○※3<br>TWIN:P552<br>CSP542/P544   | ※1 適用品無し<br>※2 カットラインに合わせて約15° 発光部回転。<br>※3 ロック時バルブが斜めの為、発光部30度ほど回転必要。            |  |
|                              |               |             | H1      | D2S       | HB4         | ×                        | 未確認                             | ○※2<br>TWIN:P552<br>CSP542/P544   | ※1 適用品無し<br>※2 ロック時バルブが斜めの為、発光部30度ほど回転必要。   |  |
| ADバン/ワゴン                     | H11.6-H18.10  | #Y11        | H4      |           | -           | ○<br>P773/P774<br>P794   |                                 | -   |   |  |
|                              |               |             | IH01    |           | -           | ×                        |                                 | -   | ※1  | ※1 適用品無し   |
| AD/ADエキスパート                  | H19.1-H28.11  | #Y12        | H4      |           | -           | ○<br>P773/P774<br>P794   |                                 | -   |   |  |
| NV150AD                      | H28.12-       | VY12.VZNY12 | H4      |           | -           | ○<br>P773/P774<br>P794   |                                 | -   |   |  |
| X-TRAIL(エクストレイル)<br>※次ページへ続く | H12.11-H15.5  | #T30        | H4      |           | H3          | ○<br>P773/P774<br>P794   |                                 | ×   | ※1  | ※1 適用品無し   |
|                              |               |             | H1      | D2R       | H3          | ×                        | -                               | ×   | ※1  | ※1 適用品無し   |
|                              | H15.6-H19.7   | #T30        | H4      |           | H11         | ○<br>P773/P774<br>P794   |                                 | ○   | TWIN:P551<br>CSP541/P543  |  |
|                              |               |             | H1      | D2R       | H11         | ×                        | -                               | ○   | TWIN:P551<br>CSP541/P543  | ※1 適用品無し   |
|                              | H19.8-H22.6   | #T31        | H4      |           | H8          | ○<br>P773/P774<br>P794   |                                 | ○※1<br>TWIN:P551<br>CSP541/P543   | ※1 リングイルミフォグラブは装着不可   |  |
|                              |               |             | HB3     | D2S       | H8          | ○※1<br>P771/P772<br>P792 | 未確認                             | ○※2<br>TWIN:P551<br>CSP541/P543   | ※1 発光部が水平になるように発光部回転。<br>※2 リングイルミフォグラブは装着不可                                      |  |
|                              | H22.7-H25.11  | #T31        | H1      | H11       | H8          | ×                        | ○※2<br>P791                     | ○※3<br>TWIN:P551<br>CSP541/P543   | ※1 適用品無し<br>※2 プレミアムモデルはバックカバー付きの為不可<br>※3 リングイルミフォグラブは装着不可                       |  |
|                              |               |             | H1      | D2S       | H8          | ×                        | ○※2<br>P910                     | ○※3<br>TWIN:P551<br>CSP541/P543   | ※1 適用品無し<br>※2 別売ゴムカバー必要(RGH-P921)90mmタイプ<br>※2 リングイルミフォグラブは装着不可                  |  |
|                              | H25.12-H29.5  | #T32        | H9      | H11       | H11 or LED  | ○※1<br>P791              | ○※2<br>P771/P772<br>P791        | ○※3<br>TWIN:P551<br>CSP541/P543   | ※1 プレミアムモデルはバックカバー付きの為不可<br>※2 P791は車両個体差(パルス入力)でちらつく可能性あり<br>※3 リングイルミフォグラブは装着不可 |  |
|                              |               |             | LED     | LED       | H11 or LED  | ×                        | ×                               | ○※2<br>TWIN:P551<br>CSP541/P543   | ※1 適用品無し<br>※2 リングイルミフォグラブ、純正LEDフォグは装着不可  |  |
| H29.6-R4.7                   | #T32          | H9          | H11     | H8 or LED | ○※1<br>P791 | ○※2<br>P771/P772<br>P791 | ○※3<br>TWIN:P551<br>CSP541/P543 | ※1 プレミアムモデルはバックカバー付きの為不可<br>※2 P791は車両個体差(パルス入力)でちらつく可能性あり<br>※3 リングイルミフォグラブは装着不可 |   |  |
|                              |               | LED         | LED     | H8 or LED | ×           | ×                        | ○※2<br>TWIN:P551<br>CSP541/P543 | ※1 適用品無し<br>※2 リングイルミフォグラブ、純正LEDフォグは装着不可  |   |  |

# RG POWER LED ヘッド/フォグバルブ 車種別適合表



**【ご注意】**

- 本適合表に記載されている車種でも、年式・型式・グレード・寒冷地仕様・車両個体差、ディーラーオプションの違いなどにより、表示のバルブが装着使用できない場合があります。必ず現車にて寸法適用確認をお願いします。
- 本適合表に記載の情報は、純正灯具に使用されているバルブを基に記載しております。ディーラーオプションや社外灯具は適合しない場合があります。
- 本製品はJIS規格D5500の規定に基づき設計・生産を行い車検対応としておりますが、車検場によっては検査機器の備えが無く検査官の目視による判断に委ねられており、必ずしも車検に通らない場合もございます。その場合は元の純正バルブへ交換してください。また、バルブ交換後の純正バルブは本製品使用中は予備として保管してください。
- 本製品は車検対応基準で製作を行っておりますが、検査上における光度テスターは「新光源」(HID/LED) 対応のモデルにて測定・光軸調整を行ってください。  
新光源に対応していないテスターでの測定及び検査は正確に測定できない恐れがあります。
- 仕様及び外観は予告なく変更する場合がございます。
- コンパクトスターフォワーヘッドは商用使用不可。商用使用車はプレミアムモデルを推奨いたします。

**【注意】コンパクトスターP792をHB4用で装着の際は、付属のリング(フランジ)と入れ替えて装着してください。※標準ではHB3のリング付き(フランジ)**

2023.6更新

| NISSAN / UD TRUCKS       |              |            | 純正バルブ |     |                          | RG LED/バルブ適用(品番RGH-)     |             |                                  | 備考   |  |
|--------------------------|--------------|------------|-------|-----|--------------------------|--------------------------|-------------|----------------------------------|--|--|
| 車種名                      | 年式           | 型式         | HI    | LO  | Fog                      | HI                       | LO          | Fog                              |  |  |
| X-TRAIL(エクストレイル)         | R4.7-        | #T33       | LED   | LED | LED                      | ×                        | ×           | ×                                | ※1 適用品無し   |  |
| X-TRAIL(エクストレイル)ハイブリッド   | H27.4-H29.5  | HT32.HNT32 | LED   | LED | H11 or LED               | ×                        | ×           | ○※2<br>TWIN:P551<br>CS:P541/P543 | ※1 適用品無し<br>※2 リングイلمミフォグラブ、純正LEDフォグは装着不可        |  |
| NV200バネット                | H21.5-       | #M20       | H4    |     | H8                       | ○<br>P773/P774<br>P794   |             | ○<br>TWIN:P551<br>CS:P541/P543   |  |  |
| e-NV200バン                | H26.6-       | VME0       | H4    |     | H11                      | ○<br>P773/P774<br>P794   |             | ○<br>TWIN:P551<br>CS:P541/P543   |  |  |
| e-NV200ワゴン               | H26.6-       | ME0        | H4    |     | H11                      | ○※1<br>P773/P774<br>P794 |             | ○<br>TWIN:P551<br>CS:P541/P543   |  |  |
| NT100クリッパー               | H25.12-      | DR16T      | H4    |     | H8                       | ○<br>P773/P774<br>P794   |             | ○<br>TWIN:P551<br>CS:P541/P543   | フォグラブはディーラーオプション                                 |  |
| NV100クリッパー               | H25.12-H27.2 | DR64V      | H4    |     | H8                       | ○<br>P773/P774<br>P794   |             | ○<br>TWIN:P551<br>CS:P541/P543   | フォグラブはディーラーオプション                                 |  |
|                          | H27.3-       | DR17V      | H4    |     | H16                      | ○<br>P773/P774<br>P794   |             | ○<br>TWIN:P551<br>CS:P541/P543   | フォグラブはディーラーオプション                                 |  |
| NV100クリッパーリオ<br>※次ページへ続く | H25.12-H27.2 | DR64W      | H4    |     | H8                       | ○<br>P773/P774<br>P794   |             | ○<br>TWIN:P551<br>CS:P541/P543   |  |  |
|                          |              |            | H1    | D2R | H8                       | ×                        | -           | ○<br>TWIN:P551<br>CS:P541/P543   | ※1 適用品無し   |  |
| NV100クリッパーリオ             | H27.3-       | DR17W      | H4    |     | H16                      | ○<br>P773/P774<br>P794   |             | ○<br>TWIN:P551<br>CS:P541/P543   |  |  |
|                          |              |            | H1    | D4R | H16                      | ×                        | -           | ○<br>TWIN:P551<br>CS:P541/P543   | ※1 適用品無し   |  |
| エルグランド<br>※次ページへ続く       | H9.5-H12.7   | #E50       | H4    |     | H3                       | ○<br>P773/P774<br>P794   |             | ×                                | ※1 適用品無し   |  |
|                          | H12.8-H14.4  |            | HB3   | HB4 | H1                       | ○※1<br>P771/P772<br>P792 | ○※2<br>P792 | ×                                | ※3   | ※1 発光部が水平になるように発光部45°回転。<br>※2 プレミアムモデルはバックカバー付きの為不可<br>※3 適用品無し   |
|                          |              |            | HB3   | D2R | H1                       | ○※1<br>P771/P772<br>P792 | -           | ×                                | ※2   | ※1 発光部が水平になるように発光部45°回転。<br>※2 適用品無し   |
|                          | H14.5-H16.7  | HB3        | H7    | H3  | ○※1<br>P771/P772<br>P792 | ×                        | ※2          | ×                                | ※2   | ※1 発光部が水平になるように発光部回転。<br>※2 適用品無し  |
|                          |              | HB3        | D2R   | H3  | ○※1<br>P771/P772<br>P792 | -                        | ×           | ※2                               | ※1 発光部が水平になるように発光部回転。<br>※2 適用品無し                |  |
|                          |              | HB3        | H7    | H11 | ○※1<br>P771/P772<br>P792 | ×                        | ※2          | ○<br>TWIN:P551<br>CS:P541/P543   | V.V.G.ライダー<br>※1 発光部が水平になるように発光部回転。<br>※2 適用品無し  |  |
|                          | H16.8-H22.7  | HB3        | D2R   | H11 | ○※1<br>P771/P772<br>P792 | -                        | -           | ○<br>TWIN:P551<br>CS:P541/P543   | V.V.G.ライダー<br>※1 発光部が水平になるように発光部回転。<br>※2 適用品無し  |  |
|                          |              | HB3        | D2R   | H11 | ○※1<br>P771/P772<br>P792 | -                        | -           | ○※2<br>TWIN:P551<br>CS:P541/P543 | ※1 発光部が水平になるように発光部15°回転。<br>※2 リングイلمミフォグラブは装着不可 |  |
|                          | H22.8-H25.12 | #E52       | H9    | D2S | H8                       | ○※1<br>P771/P772<br>P791 | ×           | ※3                               | ○※2<br>TWIN:P551<br>CS:P541/P543                 | アクティブAFS付き<br>※1 発光部が水平になるように発光部15°回転。<br>※2 リングイلمミフォグラブは装着不可<br>※3 HID→LEDヘッド AFS部干渉する為不可                      |
|                          |              |            |       |     |                          |                          |             |                                  |  | ※1 発光部が水平になるように発光部回転。<br>※2 リングイلمミフォグラブは装着不可<br>※3 タイヤハウスからの作業が必要。インテリジェンスアラウンドビューモニター装着車は不可。<br>ASF付車は干渉する為不可。 |

# RG POWER LED ヘッド/フォグバルブ 車種別適合表



**【ご注意】**

- 本適合表に記載されている車種でも、年式・型式・グレード・寒冷地仕様・車両個体差、ディーラーオプションの違いなどにより、表示のバルブが装着使用できない場合があります。必ず現車にて寸法適用確認をお願いします。
- 本適合表に記載の情報は、純正灯具に使用されているバルブを基に記載しております。ディーラーオプションや社外灯具は適合しない場合があります。
- 本製品はJIS規格D5500の規定に基づき設計・生産を行い車検対応としておりますが、車検場によっては検査機器の備えが無く検査官の目視による判断に委ねられており、必ずしも車検に通らない場合もございます。その場合は元の純正バルブへ交換してください。また、バルブ交換後の純正バルブは本製品使用中は予備として保管してください。
- 本製品は車検対応基準で製作を行っておりますが、検査上における光度テスターは「新光源」(HID/LED)対応のモデルにて測定・光軸調整を行ってください。
- 新光源に対応していないテスターでの測定及び検査は正確に測定できない恐れがあります。
- 仕様及び外観は予告なく変更する場合がございます。
- コンパクトスターフォーヘッドは商用使用不可。商用使用車はプレミアムモデルを推奨いたします。

**【注意】コンパクトスターP792をHB4用で装着の際は、付属のOリング(フランジ)と入れ替えて装着してください。※標準ではHB3のリング付き(フランジ)**

2023.6更新

| NISSAN / UD TRUCKS |               |                | 純正バルブ |     |     | RG LED/バルブ適用(品番RGH-)     |     |                                  | 備考   |                                 |                              |
|--------------------|---------------|----------------|-------|-----|-----|--------------------------|-----|----------------------------------|--|---------------------------------|------------------------------|
| 車種名                | 年式            | 型式             | HI    | LO  | Fog | HI                       | LO  | Fog                              |  |                                 |                              |
| エルグランド             | H26.1-        | #E52           | H9    | D2S | H8  | ○※1<br>P771/P772<br>P791 | 未確認 | ○※2<br>TWIN:P551<br>CS:P541/P543 | 250XG HIDヘッドランプ車<br>※1 発光部が水平になるように発光部回転。<br>※2 リングイルミフォグラブは装着不可 |                                 |                              |
|                    |               |                | LED   |     | H11 | ×                        | ※1  | ○※2<br>TWIN:P551<br>CS:P541/P543 | ハイウェイスター LEDヘッドランプ車<br>※1 適用品無し<br>※2 リングイルミフォグラブは装着不可           |                                 |                              |
| オッティ               | H17.6-H18.9   | H91W           | H4    |     | -   | ○<br>P773/P774<br>P794   |     | -                                |  |                                 |                              |
|                    |               |                | HB3   | D2S | -   | ○<br>P771/P772<br>P792   | -   | -                                |  |                                 |                              |
|                    | H18.10-H25.6  | H92W           | H4    |     | H11 | ○<br>P773/P774<br>P794   |     | ○<br>TWIN:P551<br>CS:P541/P543   |  |                                 |                              |
|                    |               |                | HB3   | D2S | H11 | ○<br>P771/P772<br>P792   | 未確認 | ○<br>TWIN:P551<br>CS:P541/P543   |  |                                 |                              |
| オーラ(e-POWER)       | R3.8-         | FE13<br>FSNE13 | LED   | LED | LED | ×                        | ※1  | ×                                | ※1   | ※1 適用品無し                        |                              |
| キックス               | H20.10-H24.8  | H59A           | H4    |     | H11 | ○<br>P773/P774<br>P794   |     | ○<br>TWIN:P551<br>CS:P541/P543   |  |                                 |                              |
| キックス(e-POWER)      | R2.6-         | P15            | LED   | LED | LED | ×                        | ※1  | ×                                | ※1   | ※1 適用品無し                        |                              |
| キャラバン              | H13.5-H17.11  | #E25           | H4    |     | H3a | ○<br>P773/P774<br>P794   |     | ×                                | ※2   | ※1 適用品無し                        |                              |
|                    | H17.12-H24.6  |                | H4    |     | H11 | ○<br>P773/P774<br>P794   |     | ○<br>TWIN:P551<br>CS:P541/P543   |  |                                 |                              |
| NV350キャラバン         | H24.6-H29.6   | #E26           | H4    |     | H11 | ○<br>P773/P774<br>P794   |     | ○※1<br>TWIN:P551<br>CS:P541/P543 | ※1 リングイルミフォグラブは装着不可  |                                 |                              |
|                    |               |                | D2R   |     | H11 | -                        |     | ○※1<br>TWIN:P551<br>CS:P541/P543 | ※1 リングイルミフォグラブは装着不可  |                                 |                              |
|                    | H29.7-        | #E26           | H4    |     | H11 | ○<br>P773/P774<br>P794   |     | ○※1<br>TWIN:P551<br>CS:P541/P543 | ※1 リングイルミフォグラブは装着不可  |                                 |                              |
|                    |               |                | LED   |     | H11 | ×                        |     | ※1                               | ○※2<br>TWIN:P551<br>CS:P541/P543                                 | ※1 適用品無し<br>※2 リングイルミフォグラブは装着不可 |                              |
| キューブ               | H14.10-H20.10 | #Z11           | H4    |     | HB4 | ○<br>P773/P774<br>P794   |     | ○※1<br>TWIN:P552<br>CS:P542/P544 | ※1 ロック時バルブが斜めの為、発光部30度ほど回転必要。                                    |                                 |                              |
|                    |               |                | D2R   |     | HB4 | -                        |     | ○※1<br>TWIN:P552<br>CS:P542/P544 | ※1 ロック時バルブが斜めの為、発光部30度ほど回転必要。                                    |                                 |                              |
|                    | H20.11-R2.3   | #Z12           | H4    |     | H8  | ○<br>P773/P774<br>P794   |     | ○※1<br>TWIN:P551<br>CS:P541/P543 | ※1 リングイルミフォグラブは装着不可  |                                 |                              |
|                    |               |                | D2R   |     | H8  | -                        |     | ○※1<br>TWIN:P551<br>CS:P541/P543 | ※1 リングイルミフォグラブは装着不可  |                                 |                              |
| キューブキュービック         | H15.9-H20.10  | #Z11           | H4    |     | HB4 | ○<br>P773/P774<br>P794   |     | ○※1<br>TWIN:P552<br>CS:P542/P544 | ※1 ロック時バルブが斜めの為、発光部30度ほど回転必要。                                    |                                 |                              |
|                    |               |                | D2R   |     | HB4 | -                        |     | ○※1<br>TWIN:P552<br>CS:P542/P544 | ※1 ロック時バルブが斜めの為、発光部30度ほど回転必要。                                    |                                 |                              |
| クリッパーバン            | H15.10-H25.12 | U71V.U72V      | H4    |     | -   | ○<br>P773/P774<br>P794   |     | -                                |  |                                 |                              |
| クリッパーリオ            | H19.6-H25.12  | U71W.U72W      | H4    |     | -   | ○<br>P773/P774<br>P794   |     | -                                |  |                                 |                              |
| グロリア/セドリック         | H11.6-H13.11  | #Y34           | HB3   | H1  | H3  | ○<br>P771/P772<br>P792   | ×   | ※1                               | ×  | ※1                              | ※1 適用品無し                     |
|                    |               |                | HB3   | D2R | H3  | ○<br>P771/P772<br>P792   | -   | ×                                | ※1   | ※1 適用品無し                        |                              |
|                    | H13.12-H16.10 |                | HB3   | H1  | HB4 | ○<br>P771/P772<br>P792   | ×   | ※1                               | ×  | ※2                              | ※1 適用品無し<br>※2 後方スペース無し、取付不可 |
|                    |               |                | HB3   | D2R | HB4 | ○<br>P771/P772<br>P792   | -   | ×                                | ※1   | ※1 後方スペース無し、取付不可                |                              |

# RG POWER LED ヘッド/フォグバルブ 車種別適合表



**【ご注意】**

- 本適合表に記載されている車種でも、年式・型式・グレード・寒冷地仕様・車両個体差、ディーラーオプションの違いなどにより、表示のバルブが装着使用できない場合があります。必ず現車にて寸法適用確認をお願いします。
- 本適合表に記載の情報は、純正灯具に使用されているバルブを基に記載しております。ディーラーオプションや社外灯具は適合しない場合があります。
- 本製品はJIS規格D5500の規定に基づき設計・生産を行い車検対応しておりますが、車検場によっては検査機器の備えが無く検査官の目視による判断に委ねられており、必ずしも車検に通らない場合もございます。その場合は元の純正バルブへ交換してください。また、バルブ交換後の純正バルブは本製品使用中は予備として保管してください。
- 本製品は車検対応基準で製作を行っておりますが、検査上における光度テストは「新光源」(HID/LED)対応のモデルにて測定・光軸調整を行ってください。新光源に対応していないテストでの測定及び検査は正確に測定できない恐れがあります。
- 仕様及び外観は予告なく変更する場合がございます。
- コンパクトスターフォワードは商用使用不可。商用使用車はプレミアムモデルを推奨いたします。

**【注意】コンパクトスターP792をHB4用で装着の際は、付属のリング(フランジ)と入れ替えて装着してください。※標準ではHB3のリング付き(フランジ)**

2023.6更新

| NISSAN / UD TRUCKS |               |             | 純正バルブ   |     |             | RG LED/バルブ適用(品番RGH-)   |                                  |  | 備考   |
|--------------------|---------------|-------------|---------|-----|-------------|------------------------|----------------------------------|--|--|
| 車種名                | 年式            | 型式          | HI      | LO  | Fog         | HI                     | LO                               | Fog  |  |
| サクラ                | R4.5-         | B6AW        | LED     | LED | LED         | ×<br>※1                | ×<br>※1                          | ×<br>※1  | ※1 適用品無し   |
| シーマ                | H13.1-H15.10  | #F50        | H4      |     | -           | ○<br>P773/P774<br>P794 |                                  | -  |  |
|                    |               |             | H1      | D2S | -           | ×<br>※1                | 未確認                              | -  | ※1 適用品無し   |
|                    | H15.11-H18.1  | H18.2-H22.7 | HB3     | D2S | -           | ○※1<br>P792            | 未確認                              | -  | ※1 プレミアムモデルは後方カバーに干渉する為取付不可  |
|                    | HB3           |             | D2S     | HB4 | ○※1<br>P792 | 未確認                    | ○※2<br>TWIN:P552<br>CS:P542/P544 | ※1 プレミアムモデルは後方カバーに干渉する為取付不可<br>※2 ロック時バルブが斜めの為、発光部30度ほど回転必要。 |  |
| H24.5-             | HGY51         | D2S         |         | H11 | 未確認         |                        | ○※1<br>TWIN:P551<br>CS:P541/P543 | ※1 リングイルミフォグラブは装着不可  |  |
| シビリアン              | H11.2-        | D#W41       | H4(12V) |     | H3(12V)     | ○※1<br>P773/P774       |                                  | ※2   | ※1 P794は商用車の為、適用不可。<br>※2 適用品無し  |
| シルビア               | H11.1-H14.8   | #S15        | HB3     | H1  | H3          | ○<br>P771/P772<br>P792 | ×<br>※1                          | ×<br>※1  | ※1 適用品無し   |
|                    |               |             | HB3     | D2S | H3          | ○<br>P771/P772<br>P792 | 未確認                              | ×<br>※1  | ※1 適用品無し   |
| シルフィ               | H24.12-       | TB17        | H9      | H11 | H11         | ○※1<br>P791            | ○※1<br>P791                      | ○<br>TWIN:P551<br>CS:P541/P543                               | ※1 プレミアムモデルはバックカバー付きの為不可   |
|                    |               |             | H9      | D2S | H11         | ○※1<br>P791            | 未確認                              | ○<br>TWIN:P551<br>CS:P541/P543                               | ※1 プレミアムモデルはバックカバー付きの為不可   |
| ジューク               | H22.6-H26.6   | F15         | H4      |     | H8          | ○<br>P773/P774<br>P794 |                                  | ○※1<br>TWIN:P551<br>CS:P541/P543                             | ※1 リングイルミフォグラブは装着不可  |
|                    |               |             | H1      | D2R | H8          | ×<br>※1                | -                                | ○※2<br>TWIN:P551<br>CS:P541/P543                             | ※1 適用品無し<br>※2 リングイルミフォグラブは装着不可  |
|                    | H26.7-        | F15         | HB3     | H11 | H11         | ○※1<br>P792            | ○※1<br>P791                      | ○※2<br>TWIN:P551<br>CS:P541/P543                             | ※1 プレミアムモデルはバックカバー付きの為不可<br>※2 リングイルミフォグラブは装着不可  |
|                    |               |             | HB3     | D2S | H11         | ○※1<br>P792            | 未確認                              | ○※2<br>TWIN:P551<br>CS:P541/P543                             | ※1 プレミアムモデルはバックカバー付きの為不可<br>※2 リングイルミフォグラブは装着不可  |
| GT-R               | H19.11-H25.11 | R35         | H9      | D2S | -           | ○※1<br>P791            | ○※2<br>P910                      | -  | ※1 ※1 プレミアムモデルはバックカバーに干渉する為取付不可。角度調整必要。<br>※2 タイヤハウスからの作業が必要。インテリジェンスアラウンドビューモニター装着車は不可。 |
|                    | H25.12-       |             | LED     | LED | -           | ×<br>※1                | ×<br>※1                          | -  | ※1 適用品無し   |
| スカイライン             | H18.11-H21.12 | #V36        | D2S     |     | HB4         | 未確認                    |                                  | ○※1<br>TWIN:P552<br>CS:P542/P544                             | 4ドアセダン<br>※1 ロック時バルブが斜めの為、発光部30度ほど回転必要。  |
|                    | H22.1-H25.10  |             | D2S     |     | H8          | 未確認                    |                                  | ○<br>TWIN:P551<br>CS:P541/P543                               | 4ドアセダン   |
|                    | H22.1-H26.3   |             | D2S     |     | H1          | 未確認                    |                                  | ×<br>※1  | 2ドアクーペ<br>※1 適用品無し   |
|                    | H26.4-        | ZV37.YV37   | LED     | LED | LED         | ×<br>※1                | ×<br>※1                          | ×<br>※1  | ※1 適用品無し   |
| スカイラインハイブリッド       | H26.2-        | HV.HNV37    | LED     | LED | LED         | ×<br>※1                | ×<br>※1                          | ×<br>※1  | ※1 適用品無し   |
| スカイラインクロスオーバー      | H21.7-H28.6   | J50         | H9      | D2S | H8          | ○<br>P771/P772<br>P791 | 未確認                              | ○<br>TWIN:P551<br>CS:P541/P543                               |  |
| ステージア              | H8.10-H10.7   | #C34        | H4      |     | H3c         | ○<br>P773/P774<br>P794 |                                  | ×<br>※1  | ※1 適用品無し   |
|                    | H10.8-H13.9   |             | HB3     | H1  | H3          | ○<br>P771/P772<br>P792 | ×<br>※1                          | ×<br>※1  | ※1 適用品無し   |
|                    |               |             | D2R     |     | H3          | -                      |                                  | ×<br>※1  | ※1 適用品無し   |
| ステージア              | H13.10-H16.8  | #M35        | H4      | H1  | H4          | ×<br>※1                | ×<br>※2                          | ×<br>※1  | ※1 ハイビームとフォグが一体の為不可<br>※2 適用品無し  |
|                    |               |             | H4      | D2R | H4          | ×<br>※1                | -                                | ×<br>※1  | ※1 ハイビームとフォグが一体の為不可  |
|                    | H16.8-H19.6   |             | H4      | D2R | H4          | ×<br>※1                | -                                | ×<br>※1  | ※1 ハイビームとフォグが一体の為不可  |

# RG POWER LED ヘッド/フォグバルブ 車種別適合表



**【ご注意】**

- 本適合表に記載されている車種でも、年式・型式・グレード・寒冷地仕様・車両個体差、ディーラーオプションの違いなどにより、表示のバルブが装着使用できない場合があります。必ず現車にて寸法適用確認をお願いします。
- 本適合表に記載の情報は、純正灯具に使用されているバルブを基に記載しております。ディーラーオプションや社外灯具は適合しない場合があります。
- 本製品はJIS規格D5500の規定に基づき設計・生産を行い車検対応しておりますが、車検場によっては検査機器の備えが無く検査官の目視による判断に委ねられており、必ずしも車検に通らない場合もございます。その場合は元の純正バルブへ交換してください。また、バルブ交換後の純正バルブは本製品使用中は予備として保管してください。
- 本製品は車検対応基準で製作を行っておりますが、検査上における光度テスターは「新光源」(HID/LED)対応のモデルにて測定・光軸調整を行ってください。
- 新光源に対応していないテスターでの測定及び検査は正確に測定できない恐れがあります。
- 仕様及び外観は予告なく変更する場合がございます。
- コンパクトスターフォーヘッドは商用使用不可、商用使用車はプレミアムモデルを推奨いたします

**【注意】コンパクトスターP792をHB4用で装着の際は、付属のリング(フランジ)と入れ替えて装着してください。※標準ではHB3のリング付き(フランジ)**

2023.6更新

| NISSAN / UD TRUCKS         |                              |      | 純正バルブ |     |                          | RG LEDバルブ適用(品番RGH-)        |                                  |  | 備考  |
|----------------------------|------------------------------|------|-------|-----|--------------------------|----------------------------|----------------------------------|--|---|
| 車種名                        | 年式                           | 型式   | HI    | LO  | Fog                      | HI                         | LO                               | Fog  |   |
| セフィーロ                      | H10.12-H15.3                 | #A33 | HB3   | HB4 | H3                       | ○<br>P771/P772<br>P792     | ○<br>P771/P772<br>P792           | ×<br>※1  | ※1 適用品無し  |
|                            | H10.12-H11.12                |      | HIR1  | D2R | H3                       | ×<br>※1                    | -                                | ×<br>※1  | ※1 適用品無し  |
|                            | H12.1-H15.3                  |      | HB3   | D2R | H3                       | ○<br>P771/P772<br>P792     | -                                | ×<br>※1  | ※1 適用品無し  |
| セフィーロワゴン                   | H9.6-H12.8                   | #A32 | H4    |     | H3                       | ○<br>P773/P774<br>P794     |                                  | ×<br>※1  | ※1 適用品無し  |
|                            |                              |      | H1    | H4  | H3                       | ×<br>※1                    | ×<br>※1                          | ×<br>※1  | ※1 適用品無し  |
| ゼレナ<br>(e-POWER含む)         | H11.6-H13.11                 | #C24 | IH01  |     | H3                       | ×<br>※1                    |                                  | ×<br>※1  | ※1 適用品無し  |
|                            |                              |      | H1    | D2R | H3                       | ×<br>※1                    | -                                | ×<br>※1  | ※1 適用品無し  |
|                            | H13.12-H17.4                 | #C24 | H4    |     | H3                       | ○<br>P773/P774<br>P794     |                                  | ×<br>※1  | ※1 適用品無し  |
|                            |                              |      | H1    | D2R | H3                       | ×<br>※1                    | -                                | ×<br>※1  | ※1 適用品無し  |
|                            | H17.5-H19.11                 | #C25 | H4    |     | H8                       | ○<br>P773/P774<br>P794     |                                  | ○<br>TWIN:P551<br>CS:P541/P543   |   |
|                            |                              |      | D2R   |     | H8                       | -                          |                                  | ○<br>TWIN:P551<br>CS:P541/P543   |   |
|                            | H19.12-H22.10                | #C25 | HB3   | H11 | H8                       | ○※1<br>P792                | ○※1<br>P791                      | ○※2<br>TWIN:P551<br>CS:P541/P543   | ※1 プレミアムモデルはバックカバー付きの為不可<br>※2 リングイルミフォグラブは装着不可   |
|                            |                              |      | H11   | D2S | H8                       | ○※1<br>P791                | ○※3<br>P910                      | ○※2<br>TWIN:P551<br>CS:P541/P543   | ※1 プレミアムモデルはバックカバー付きの為不可<br>※2 リングイルミフォグラブは装着不可<br>※3 別売ゴムカバー必要(RGH-P922)95mmタイプ          |
|                            | H22.11-H24.7                 | #C26 | HB3   | HB4 | H8                       | ○※1<br>P792                | ○※2<br>P771/P772<br>P792         | ○※3<br>TWIN:P551<br>CS:P541/P543   | ※1 プレミアムモデルはバックカバー付きの為不可<br>※2 カットラインに合せて約15° 発光部回転。<br>※3 リングイルミフォグラブは装着不可               |
|                            |                              |      | HB3   | D2R | H8                       | ○※1<br>P792                | -                                | ○※2<br>TWIN:P551<br>CS:P541/P543   | ※1 プレミアムモデルはバックカバー付きの為不可<br>※2 リングイルミフォグラブは装着不可   |
|                            | H24.8-H25.9                  | #C26 | HB3   | HB4 | H8                       | ○※1<br>P792                | ○※2<br>P771/P772<br>P792         | ○※3<br>TWIN:P551<br>CS:P541/P543   | S-HYBRID含む<br>※1 プレミアムモデルはバックカバー付きの為不可<br>※2 カットラインに合せて約15° 発光部回転。<br>※3 リングイルミフォグラブは装着不可 |
|                            |                              |      | HB3   | D2R | H8                       | ○※1<br>P792                | -                                | ○※2<br>TWIN:P551<br>CS:P541/P543   | S-HYBRID含む<br>※1 プレミアムモデルはバックカバー付きの為不可<br>※2 リングイルミフォグラブは装着不可                             |
| H25.10-H28.7               | #C26                         | HB3  | H11   | H11 | ○※1<br>P771/P772<br>P792 | ○※1<br>P771/P772<br>P791   | ○※2<br>TWIN:P551CS:P541/P543     | S-HYBRID含む<br>※1 発光部が水平になるように発光部回転。<br>※2 リングイルミフォグラブは装着不可   |   |
|                            |                              | HB3  | LED   | H11 | ○※1<br>P771/P772<br>P792 | ×<br>※2                    | ○※3<br>TWIN:P551<br>CS:P541/P543 | S-HYBRID含む<br>※1 発光部が水平になるように発光部回転。<br>※2 適用品無し<br>※3 リングイルミフォグラブは装着不可   |   |
| H28.8-R4.11<br>H30.2-R4.11 | C27.GC27.GNC27<br>HC27.HFC27 | H9   | H11   | H11 | ○※1<br>P791              | ○※2.3<br>P771/P772<br>P791 | ○※4<br>TWIN:P551<br>CS:P541/P543 | ※1 プレミアムモデルはバックカバー付きの為不可<br>※2 発光部が水平になるように発光部回転。<br>※3 P791は車両個体差(パルス入力)でちらつく可能性あり<br>※4 リングイルミフォグラブは装着不可、標準LEDフォグは装着不可 |   |
|                            |                              | H9   | LED   | H11 | ○※1<br>P791              | ×<br>※2                    | ○※3<br>TWIN:P551<br>CS:P541/P543 | ※1 プレミアムモデルはバックカバー付きの為不可<br>※2 適用品無し<br>※3 リングイルミフォグラブは装着不可、標準LEDフォグは装着不可  |   |





# RG POWER LED ヘッド/フォグバルブ 車種別適合表



**【ご注意】**

- 本適合表に記載されている車種でも、年式・型式・グレード・寒冷地仕様・車両個体差、ディーラーオプションの違いなどにより、表示のバルブが装着使用できない場合があります。必ず現車にて寸法適用確認をお願いします。
- 本適合表に記載の情報は、純正灯具に使用されているバルブを基に記載しております。ディーラーオプションや社外灯具は適合しない場合があります。
- 本製品はJIS規格D5500の規定に基づき設計・生産を行い車検対応しておりますが、車検場によっては検査機器の備えが無く検査官の目視による判断に委ねられており、必ずしも車検に通らない場合もございます。その場合は元の純正バルブへ交換してください。また、バルブ交換後の純正バルブは本製品使用中は予備として保管してください。
- 本製品は車検対応基準で製作を行っておりますが、検査上における光度テストは「新光源」(HID/LED)対応のモデルにて測定・光軸調整を行ってください。
- 新光源に対応していないテストでの測定及び検査は正確に測定できない恐れがあります。
- 仕様及び外観は予告なく変更する場合がございます。
- コンパクトスターフォワーヘッドは商用使用不可。商用使用車はプレミアムモデルを推奨いたします

**【注意】コンパクトスターP792をHB4用で装着の際は、付属のリング(フランジ)と入れ替えて装着してください。※標準ではHB3のリング付き(フランジ)**

2023.6更新

| NISSAN / UD TRUCKS      |               |               | 純正バルブ |                        |             | RG LED/バルブ適用(品番RGH-)     |                          |                                     | 備考  |
|-------------------------|---------------|---------------|-------|------------------------|-------------|--------------------------|--------------------------|-------------------------------------|---|
| 車種名                     | 年式            | 型式            | HI    | LO                     | Fog         | HI                       | LO                       | Fog                                 |   |
| デイズ                     | H31.3-        | B4#W          | H19   |                        | H16         | × ※1                     |                          | ○<br>TWIN:P551<br>CS:P541/P543      | ※1 適用品無し  |
|                         |               |               | LED   | LED                    | H16         | × ※1                     | × ※1                     | ○<br>TWIN:P551<br>CS:P541/P543      | ハイウェイスター<br>※1 適用品無し  |
| デイズルークス                 | H26.2-H28.11  | B21A          | H4    |                        | H16         | ○<br>P773/P774<br>P794   |                          | ○※1<br>TWIN:P551<br>CS:P541/P543    | ※1 リングイルミフォグラブは装着不可   |
|                         |               |               | D4S   |                        | H16         | 未確認                      |                          | ○※1<br>TWIN:P551<br>CS:P541/P543    | ハイウェイスター<br>※1 リングイルミフォグラブは装着不可                                       |
|                         | H28.12-R2.2   | B21A          | H4    |                        | H16         | ○<br>P773/P774<br>P794   |                          | ○※1<br>TWIN:P551<br>CS:P541/P543    | ※1 リングイルミフォグラブは装着不可   |
|                         |               |               | LED   |                        | H16         | ※1                       |                          | ○※2<br>TWIN:P551<br>CS:P541/P543    | ハイウェイスター<br>※1 適用品無し<br>※2 リングイルミフォグラブは装着不可                           |
| デュアリス                   | H19.5-H26.3   | #J10          | H7    | H7                     | H11         | × ※1                     | × ※1                     | ○※2<br>TWIN:P551<br>CS:P541/P543    | ※1 適用品無し<br>※2 リングイルミフォグラブは装着不可                                       |
|                         |               |               | H7    | D2R                    | H11         | × ※1                     | -                        | ○※2<br>TWIN:P551<br>CS:P541/P543    | ※1 適用品無し<br>※2 リングイルミフォグラブは装着不可                                       |
| ノート                     | H17.1-H24.8   | #E11          | H4    |                        | H8          | ○<br>P773/P774<br>P794   |                          | ○※1<br>TWIN:P551CS:P541/P543        | ※1 リングイルミフォグラブは装着不可   |
|                         |               |               | D2R   |                        | H8          | -                        |                          | ○※1<br>TWIN:P551<br>CS:P541/P543    | ※1 リングイルミフォグラブは装着不可   |
|                         | H24.9-H26.9   | #E12          | H4    |                        | H11         | ○<br>P773/P774<br>P794   |                          | ○※1<br>TWIN:P551<br>CS:P541/P543    | ※1 リングイルミフォグラブ及びLEDフォグラブは装着不可   |
|                         |               |               | H4    |                        | H11         | ○<br>P773/P774<br>P794   |                          | ○※1<br>TWIN:P551<br>CS:P541/P543    | ※1 リングイルミフォグラブ及びLEDフォグラブは装着不可   |
|                         | H26.10-H28.10 | #E12          | HB3   | LED                    | H11         | ○※1<br>P792              | × ※2                     | ○※3<br>TWIN:P551<br>CS:P541/P543    | ※1 プレミアムモデルはバックカバー付きの為不可<br>※2 適用品無し<br>※3 リングイルミフォグラブ及びLEDフォグラブは装着不可 |
|                         |               |               | HB3   | H11                    | H8          | ○※1<br>P792              | ○※1<br>P791              | ○※2<br>TWIN:P551<br>CS:P541/P543    | e-POWER含む<br>※1 プレミアムモデルはバックカバー付きの為不可<br>※2 リングイルミフォグラブ及びe-POWER含む    |
|                         | H28.11-R2.11  | E12.NE12.HE12 | HB3   | LED                    | H8          | ○※1<br>P792              | × ※2                     | ○※3<br>TWIN:P551<br>CS:P541/P543    | ※1 プレミアムモデルはバックカバー付きの為不可<br>※2 適用品無し<br>※3 リングイルミフォグラブ及びe-POWER含む     |
| H4                      |               |               | LED   | ○<br>P773/P774<br>P794 |             | × ※1                     | ※1 適用品無し                 |                                     |   |
| R2.12-                  | E13.SNE13     | LED           | LED   | LED                    | × ※1        | × ※1                     | × ※1                     | ※1 適用品無し                            |   |
|                         |               | HB3           | H1    | H3                     | ○※1<br>P792 | × ※2                     | × ※2                     | ※1 プレミアムモデルは後方干渉する為取付不可<br>※2 適用品無し |   |
| バサラ                     | H11.11-H15.6  | #JV30         | HB3   | D2R                    | H3          | ○※1<br>P792              | -                        | × ※2                                | ※1 プレミアムモデルは後方干渉する為取付不可<br>※2 適用品無し                                   |
|                         |               |               | H4    |                        | H8          | ○<br>P773/P774<br>P794   |                          | ○<br>TWIN:P551<br>CS:P541/P543      |   |
| ピノ                      | H19.1-H22.2   | HC24S         | H4    |                        | H8          | ○<br>P773/P774<br>P794   |                          | ○<br>TWIN:P551<br>CS:P541/P543      |   |
| プリメーラ(ワゴン)<br>※カミノワゴン含む | H13.1-H15.6   | #P12          | HB3   | HB4                    | H3          | ○※1<br>P771/P772<br>P792 | ○※2<br>P771/P772<br>P792 | × ※3                                | ※1 発光部が水平になるように発光部回転。<br>※2 カットラインに合せて約15° 発光部回転。<br>※3 適用品無し         |
|                         |               |               | HB3   | D2R                    | H3          | ○※1<br>P771/P772<br>P792 | -                        | × ※2                                | ※1 発光部が水平になるように発光部回転。<br>※2 適用品無し                                     |
|                         | H15.7-H17.12  | #P12          | HB3   | HB4                    | H11         | ○※1<br>P771/P772<br>P792 | ○※2<br>P771/P772<br>P792 | ○<br>TWIN:P551<br>CS:P541/P543      | ※1 発光部が水平になるように発光部回転。<br>※2 カットラインに合せて約15° 発光部回転。                     |
|                         |               |               | HB3   | D2R                    | H11         | ○※1<br>P771/P772<br>P792 | -                        | ○<br>TWIN:P551<br>CS:P541/P543      | ※1 発光部が水平になるように発光部回転。   |

# RG POWER LED ヘッド/フォグバルブ 車種別適合表



**【ご注意】**

- 本適合表に記載されている車種でも、年式・型式・グレード・寒冷地仕様・車両個体差、ディーラーオプションの違いなどにより、表示のバルブが装着使用できない場合があります。必ず現車にて寸法適用確認をお願いします。
- 本適合表に記載の情報は、純正灯具に使用されているバルブを基に記載しております。ディーラーオプションや社外灯具は適合しない場合があります。
- 本製品はJIS規格D5500の規定に基づき設計・生産を行い車検対応しておりますが、車検場によっては検査機器の備えが無く検査官の目視による判断に委ねられており、必ずしも車検に通らない場合もございます。その場合は元の純正バルブへ交換してください。また、バルブ交換後の純正バルブは本製品使用中は予備として保管してください。
- 本製品は車検対応基準で製作を行っておりますが、検査上における光度テストは「新光源」(HID/LED)対応のモデルにて測定・光軸調整を行ってください。
- 新光源に対応していないテストでの測定及び検査は正確に測定できない恐れがあります。
- 仕様及び外観は予告なく変更する場合がございます。
- コンパクトスターフォワーヘッドは商用使用不可。商用使用車はプレミアムモデルを推奨いたします。

**【注意】コンパクトスターP792をHB4用で装着の際は、付属のリング(フランジ)と入れ替えて装着してください。※標準ではHB3のリング付き(フランジ)**

2023.6更新

| NISSAN / UD TRUCKS |               |             | 純正バルブ |     |                          | RG LEDバルブ適用(品番RGH-)      |                          |                          | 備考  |  |
|--------------------|---------------|-------------|-------|-----|--------------------------|--------------------------|--------------------------|--------------------------|---|--|
| 車種名                | 年式            | 型式          | HI    | LO  | Fog                      | HI                       | LO                       | Fog                      |   |  |
| ブルーバードシルフィ         | H12.8-H15.1   | #G10        | IH01  |     | H3                       | ×                        | ×                        | ×                        | ※1 適用品無し  |  |
|                    |               |             | H1    | H1  | H3                       | ×                        | ×                        | ×                        | ※1 適用品無し  |  |
|                    | H1            |             | H1    | H11 | ×                        | ×                        | ○                        | TWIN:P551<br>CSP541/P543 | ※1 適用品無し  |  |
|                    | H1            |             | H7    | H11 | ×                        | ×                        | ○                        | TWIN:P551<br>CSP541/P543 | ※1 適用品無し  |  |
|                    | H1            |             | D2R   | H11 | ×                        | -                        | ○                        | TWIN:P551<br>CSP541/P543 | ※1 適用品無し  |  |
| H17.12-H24.12      | #G11          | HB3         | HB4   | H11 | ○※1<br>P771/P772<br>P792 | ○※2<br>P771/P772<br>P792 | ○                        | TWIN:P551<br>CSP541/P543 | ※1 発光部が水平になるように発光部回転。<br>※2 カットラインに合せて約15° 発光部回転。 |  |
|                    |               | H7          | D2S   | H11 | ×                        | 未確認                      | ○                        | TWIN:P551<br>CSP541/P543 | ※1 適用品無し  |  |
| リバティ               | H13.5-H16.12  | #M12        | H4    | HB4 | H4                       | ×                        | ○※2<br>P792              | ×                        | ※1 適用品無し(HI/FOG兼用)<br>※2 プレミアムモデルはバックカバー付きの為不可    |  |
|                    |               |             | H4    | D2R | H4                       | ×                        | -                        | ×                        | ※1 適用品無し(HI/FOG兼用)                                |  |
| フェアレディZ            | H20.12-R4.3   | Z34         | D2S   |     | -                        | ○※1<br>P910              | -                        | -                        | ※1 別売ゴムカバー必要(RGH-P922)95mmタイプ                     |  |
|                    | R4.8-         | RZ34        | LED   |     | -                        | ×                        | -                        | -                        |   |  |
| プレサージュ             | H15.7-H18.4   | #U31        | H4    |     | H11                      | ○                        | P773/P774<br>P794        | ○                        | TWIN:P551<br>CSP541/P543                          |  |
|                    |               |             | D2R   |     | H11                      | -                        | -                        | ○                        | TWIN:P551<br>CSP541/P543                          |  |
|                    | H7            |             | H11   | H11 | ×                        | ○※2<br>P791              | ○                        | TWIN:P551<br>CSP541/P543 | ※1 適用品無し<br>※2 プレミアムモデルはバックカバー付きの為不可              |  |
|                    | H7            |             | D2S   | H11 | ×                        | 未確認                      | ○                        | TWIN:P551<br>CSP541/P543 | ※1 適用品無し  |  |
| フーガ                | H16.10-H21.10 | #Y50        | HB3   | H1  | H11                      | ○※1<br>P792              | ×                        | ○                        | TWIN:P551 CSP:P541/P543                           | ※1 プレミアムモデルはバックカバー付きの為不可<br>※2 適用品無し   |
|                    |               |             | HB3   | D2S | H11                      | ○※1<br>P792              | 未確認                      | ○                        | TWIN:P551<br>CSP541/P543                          | ※1 プレミアムモデルはバックカバー付きの為不可   |
|                    | H21.11-H26.11 | #Y51        | D2S   |     | H8                       | ×                        | ○※2                      | ○                        | TWIN:P551<br>CSP541/P543                          | ※1 純正LEDフォグラブは装着不可<br>※2 HID→LEDヘッドはスペース確保できない為取付不可  |
|                    |               |             | LED   |     | LED                      | ×                        | ○※1                      | ×                        | ○   | ※1 適用品無し   |
| フーガハイブリッド          | H22.11-R4.6   | HY51        | D2S   |     | H8                       | ×                        | ○※2                      | ○                        | TWIN:P551<br>CSP541/P543                          | ※1 純正LEDフォグラブは装着不可<br>※2 HID→LEDヘッドはスペース確保できない為取付不可  |
|                    | H26.12-R4.6   |             | LED   |     | LED                      | ×                        | ○※1                      | ×                        | ○   | ※1 適用品無し   |
| マーチ                | H14.3-H19.5   | #K12        | H4    |     | -                        | ○                        | P773/P774<br>P794        | -                        | -   |  |
|                    |               |             | D2R   |     | -                        | -                        | -                        | -                        | -   |  |
|                    | H1            |             | H11   | -   | ×                        | ×                        | -                        | -                        | ※1 適用品無し<br>※2 バックカバー付きの為不可                       |  |
|                    | H1            |             | D2R   | -   | ×                        | -                        | -                        | -                        | ※1 適用品無し  |  |
| H22.7-R4.12        | #K13          | H4          |       | H8  | ○                        | P773/P774<br>P794        | ○                        | TWIN:P551<br>CSP541/P543 | ※1 リングイルミフォグラブ及びLEDフォグラブは装着不可                     |  |
|                    |               | H16.9-H20.8 |       | Z50 | D2S                      | HB4                      | △※2.3<br>P910            | ○                        | TWIN:P552<br>CSP542/P544                          | ※1 ロック時バルブが斜めの為、発光部30度ほど回転必要。<br>※2 灯具内はコネクタ収納スペース無し。<br>※3 別売ゴムカバー必要(RGH-P922)95mmタイプ<br>ゴムカバーも灯具への噛みこみが少なく、固定するにはプチルテープでの固定など大幅な加工が必要。左右ともコネクタに干渉する為、干渉部カット加工必要。 |
| H20.9-H27.6        | Z51           | D2S         |       | H8  | 未確認                      | ○                        | TWIN:P551<br>CSP541/P543 |                          |   |  |

# RG POWER LED ヘッド/フォグバルブ 車種別適合表



**【ご注意】**

- 本適合表に記載されている車種でも、年式・型式・グレード・寒冷地仕様・車両個体差、ディーラーオプションの違いなどにより、表示のバルブが装着使用できない場合があります。必ず現車にて寸法適用確認をお願いします。
- 本適合表に記載の情報は、純正灯具に使用されているバルブを基に記載しております。ディーラーオプションや社外灯具は適合しない場合があります。
- 本製品はJIS規格D5500の規定に基づき設計・生産を行い車検対応としておりますが、車検場によっては検査機器の備えが無く検査官の目視による判断に委ねられており、必ずしも車検に通らない場合もございます。その場合は元の純正バルブへ交換してください。また、バルブ交換後の純正バルブは本製品使用中は予備として保管してください。
- 本製品は車検対応基準で製作を行っておりますが、検査上における光度テストは「新光源」(HID/LED)対応のモデルにて測定・光軸調整を行ってください。
- 新光源に対応していないテスターでの測定及び検査は正確に測定できない恐れがあります。
- 仕様及び外観は予告なく変更する場合がございます。
- コンパクトスターフォーヘッドは商用使用不可。商用使用車はプレミアムモデルを推奨いたします。

**【注意】コンパクトスターP792をHB4用で装着の際は、付属のリング(フランジ)と入れ替えて装着してください。※標準ではHB3のリング付き(フランジ)**

2023.6更新

| NISSAN / UD TRUCKS |               |                     | 純正バルブ |     |     | RG LED/バルブ適用(品番RGH-)   |                        |                                  | 備考   |
|--------------------|---------------|---------------------|-------|-----|-----|------------------------|------------------------|----------------------------------|--|
| 車種名                | 年式            | 型式                  | HI    | LO  | Fog | HI                     | LO                     | Fog                              |  |
| モコ                 | H14.4-H18.1   | MG21S               | H4    |     | H8  | ○<br>P773/P774<br>P794 |                        | ×<br>※1                          | ※1 後方スペース無し、取付不可   |
|                    | H18.2-H23.1   | MG22S               | H4    |     | H8  | ○<br>P773/P774<br>P794 |                        | ○<br>TWIN:P551<br>CS:P541/P543   |  |
|                    | H23.2-H28.5   | MG33S               | H4    |     | H8  | ○<br>P773/P774<br>P794 |                        | ○<br>TWIN:P551<br>CS:P541/P543   |  |
| ラフェスタ(JOY)         | H16.12-H19.4  | B30                 | H4    |     | H8  | ○<br>P773/P774<br>P794 |                        | ○<br>TWIN:P551<br>CS:P541/P543   |  |
|                    | H19.5-H23.5   |                     | H1    | D2R | H8  | ×<br>※1                | -                      | ○<br>TWIN:P551<br>CS:P541/P543   | ※1 適用品無し   |
|                    |               |                     | HB3   | H1  | H8  | ○<br>P771/P772<br>P792 | ×<br>※1                | ○<br>TWIN:P551<br>CS:P541/P543   | ※1 適用品無し   |
| ラフェスタハイウェイスター      | H23.6-H30.3   | CWE#WN              | HB3   | D2S | H11 | ○<br>P771/P772<br>P792 | 未確認                    | ○※1<br>TWIN:P551<br>CS:P541/P543 | ※1 ロック時バルブが斜めの為、発光部30度ほど回転必要。シェード付タイプは左右それぞれ発光部が水平になるように回転調整必要。  |
|                    |               |                     | HB3   | H11 | H11 | ○<br>P771/P772<br>P792 | ○<br>P771/P772<br>P791 | ○※1<br>TWIN:P551<br>CS:P541/P543 | ※1 ロック時バルブが斜めの為、発光部30度ほど回転必要。シェード付タイプは左右それぞれ発光部が水平になるように回転調整必要。  |
| リーフ                | H22.12-H29.9  | ZAA-ZE0<br>ZAA-AZE0 | H4    |     | H11 | ×<br>※1                |                        | ○※2<br>TWIN:P551<br>CS:P541/P543 | ※1 バックカバー付きの為不可<br>※2 リングイルミフォグラブ及び純正LEDフォグラブは装着不可   |
|                    |               |                     | H9    | LED | H11 | ○※1<br>P791            | ×<br>※2                | ○※3<br>TWIN:P551<br>CS:P541/P543 | ※1 プレミアムモデルはバックカバー付きの為不可<br>※2 適用品無し<br>※3 リングイルミフォグラブ及び純正LEDフォグラブは装着不可<br>オートライトモードでフォグを点灯させるとロービームも点灯する。 |
|                    | H29.10-H30.6  | ZE1                 | HB3   | H11 | H8  | ○※1<br>P792            | ○※1<br>P791            | ○※2<br>TWIN:P551<br>CS:P541/P543 | ※1 プレミアムモデルはバックカバー付きの為不可<br>※2 リングイルミフォグラブ及び純正LEDフォグラブは装着不可<br>オートライトモードでフォグを点灯させるとロービームも点灯する。             |
|                    |               |                     | LED   | LED | H8  | ×<br>※1                | ×<br>※1                | ○※2<br>TWIN:P551<br>CS:P541/P543 | ※1 適用品無し<br>※2 リングイルミフォグラブ及び純正LEDフォグラブは装着不可<br>オートライトモードでフォグを点灯させるとロービームも点灯する。                             |
| H30.7-             |               |                     | LED   | LED | H8  | ×<br>※1                | ×<br>※1                | ○※2<br>TWIN:P551<br>CS:P541/P543 | ※1 適用品無し<br>※2 リングイルミフォグラブ及び純正LEDフォグラブは装着不可<br>オートライトモードでフォグを点灯させるとロービームも点灯する。                             |
| ルークス               | H21.12-H25.3  | ML21S               | H4    |     | H8  | ○<br>P773/P774<br>P794 |                        | ○<br>TWIN:P551<br>CS:P541/P543   |  |
|                    |               |                     | D2S   |     | H8  | ×<br>※1                |                        | ○<br>TWIN:P551<br>CS:P541/P543   | ※1 HID→LEDヘッド スペース確保できない為取付不可  |
|                    | R2.3-         | B44A.B45A.B47A      | LED   |     | H16 | ×<br>※1                |                        | ○<br>TWIN:P551<br>CS:P541/P543   | ※1 適用品無し   |
|                    |               |                     | H19   |     | H16 | ×<br>※1                |                        | ○<br>TWIN:P551<br>CS:P541/P543   | S.X<br>※1 適用品無し  |
| ラティオ               | H24.10-H28.12 | N17                 | H4    |     | H11 | ○<br>P773/P774<br>P794 |                        | ○※1<br>TWIN:P551<br>CS:P541/P543 | ※1 フォグラブはディーラーオプション  |

# RG POWER LED ヘッド/フォグバルブ 車種別適合表



**【ご注意】**

- 本適合表に記載されている車種でも、年式・型式・グレード・寒冷地仕様・車両個体差、ディーラーオプションの違いなどにより、表示のバルブが装着使用できない場合があります。必ず現車にて寸法適用確認をお願いします。
- 本適合表に記載の情報は、純正灯具に使用されているバルブを基に記載しております。ディーラーオプションや社外灯具は適合しない場合があります。
- 本製品はJIS規格D5500の規定に基づき設計・生産を行い車検対応しておりますが、車検場によっては検査機器の備えが無く検査官の目視による判断に委ねられており、必ずしも車検に通らない場合もございます。その場合は元の純正バルブへ交換してください。また、バルブ交換後の純正バルブは本製品使用中は予備として保管してください。
- 本製品は車検対応基準で製作を行っておりますが、検査上における光度テストは「新光源」(HID/LED)対応のモデルにて測定・光軸調整を行ってください。
- 新光源に対応していないテストでの測定及び検査は正確に測定できない恐れがあります。
- 仕様及び外観は予告なく変更する場合がございます。
- コンパクトスターフォーヘッドは商用使用不可、商用使用車はプレミアムモデルを推奨いたします。

**【注意】コンパクトスターP792をHB4用で装着の際は、付属のOリング(フランジ)を入れ替えて装着してください。※標準ではHB3のリング(フランジ)付**

2023.6更新

| HONDA        |                                     |               | 純正バルブ |     |                          | RG LEDバルブ適用(品番RGH-)      |                               |                                 | 備考  |
|--------------|-------------------------------------|---------------|-------|-----|--------------------------|--------------------------|-------------------------------|---------------------------------|---|
| 車種名          | 年式                                  | 型式            | HI    | LO  | Fog                      | HI                       | LO                            | Fog                             |   |
| アヴェンシア       | H11.9-H15.7                         | TA1.2.3.4     | H1    | D2R | H1                       | ×<br>※1                  | -                             | ×<br>※1                         | ※1 適用品無し  |
| アクティトラック     | H11.5-H21.12                        | HA6.7         | H4    |     | -                        | ○<br>P773/P774<br>P794   |                               | -                               |   |
|              | H21.12-                             | HA8.9         | H4    |     | -                        | ○<br>P773/P774<br>P794   |                               | -                               |   |
| アクティバン       | H11.5-H30.7<br>H15.4-H30.7<br>(ホビオ) | HH5.6         | H4    |     | -                        | ○<br>P773/P774<br>P794   |                               | -                               |   |
| アコード         | H13.5-H14.9                         | CL1           | H1    | D2R | H1                       | ×<br>※1                  | -                             | ×<br>※1                         | ユーロR<br>※1 適用品無し  |
|              | H14.10-H17.10                       | CL7.8.9       | H1    | D2S | H11                      | ×<br>※1                  | ○<br>P910                     | ○<br>TWIN:P551<br>CSP541/P543   | ※1 適用品無し  |
|              | H17.11-H20.11                       |               | H1    | D2S | H11                      | ×<br>※1                  | 未確認                           | ○<br>TWIN:P551<br>CSP541/P543   | ※1 適用品無し  |
|              | H20.12-H25.3                        | CU2           | HB3   | D2S | H11                      | ○※1<br>P771/P772<br>P792 | 未確認                           | ○<br>TWIN:P551<br>CSP541/P543   | ※1 発光部が水平になるように発光部回転。                                     |
|              | H23.2-H25.3                         | CU1           | HB3   | H1  | H11                      | ○※1<br>P771/P772<br>P792 | ×<br>※2                       | ○<br>TWIN:P551<br>CSP541/P543   | ※1 発光部が水平になるように発光部回転。<br>※2 適用品無し                         |
|              |                                     |               | HB3   | D2S | H11                      | ○※1<br>P771/P772<br>P792 | 未確認                           | ○<br>TWIN:P551<br>CSP541/P543   | ※1 発光部が水平になるように発光部回転。                                     |
| R2.2-R5.1    | CV3                                 | LED           | LED   | LED | ×<br>※1                  | ×<br>※1                  | ×<br>※1                       | ※1 適用品無し                        |   |
| アコードツアラー     | H20.12-H25.3                        | CW2           | HB3   | D2S | H11                      | ○※1<br>P771/P772<br>P792 | 未確認                           | ○<br>TWIN:P551<br>CSP541/P543   | ※1 発光部が水平になるように発光部回転。                                     |
|              | H23.2-H25.3                         | CW1           | HB3   | H1  | H11                      | ○※1<br>P771/P772<br>P792 | 未確認                           | ○<br>TWIN:P551<br>CSP541/P543   | ※1 発光部が水平になるように発光部回転。                                     |
| HB3          |                                     |               | D2S   | H11 | ○※1<br>P771/P772<br>P792 | 未確認                      | ○<br>TWIN:P551<br>CSP541/P543 | ※1 発光部が水平になるように発光部回転。           |   |
| アコードハイブリッド   | H25.6-H28.4                         | CR6           | HB3   | LED | H8                       | ○※1<br>P771/P772<br>P792 | ×<br>※2                       | ○<br>TWIN:P551<br>CSP541/P543   | ※1 発光部が水平になるように発光部回転。<br>※2 適用品無し                         |
|              | H28.5-R2.2                          | CR7           | HB3   | LED | H8                       | ○※1<br>P771/P772<br>P792 | ×<br>※2                       | ○<br>TWIN:P551<br>CSP541/P543   | ※1 発光部が水平になるように発光部回転。<br>※2 適用品無し                         |
| アコードワゴン      | H9.10-H14.10                        | CF6.7 CH9 CL2 | H1    | H1  | H1                       | ×<br>※1                  | ×<br>※1                       | ×<br>※1                         | ※1 適用品無し  |
|              |                                     |               | H1    | D2R | H1                       | ×<br>※1                  | -                             | ×<br>※1                         | ※1 適用品無し  |
|              | H14.11-H20.11                       | CM1.2.3       | H1    | D2S | H11                      | ×<br>※1                  | ○<br>P910                     | ○<br>TWIN:P551<br>CSP541/P543   | ※1 適用品無し  |
| インサイト        | H11.11-H18.6                        | ZE1           | H4    |     | -                        | ○<br>P773/P774<br>P794   |                               | -                               |   |
|              | H21.2-H26.3                         | ZE2           | HB3   | H11 | H11                      | ○※1<br>P792              | ○<br>P771/P772<br>P791        | ○<br>TWIN:P551<br>CSP541/P543   | ※1 プレミアムモデルはバックカバー付きの為不可                                  |
|              |                                     |               | HB3   | D2S | H11                      | ○※1<br>P792              | 未確認                           | ○<br>TWIN:P551<br>CSP541/P543   | ※1 プレミアムモデルはバックカバー付きの為不可                                  |
|              | H23.11-H26.3                        | ZE3           | HB3   | H11 | H11                      | ○※1<br>P792              | ○<br>P771/P772<br>P791        | ○<br>TWIN:P551<br>CSP541/P543   | エクスクルーシブ<br>※1 プレミアムモデルはバックカバー付きの為不可                      |
|              |                                     |               | HB3   | D2S | H11                      | ○※1<br>P792              | 未確認                           | ○<br>TWIN:P551<br>CSP541/P543   | エクスクルーシブ<br>※1 プレミアムモデルはバックカバー付きの為不可                      |
| H30.12-R4.12 | ZE4                                 | LED           | LED   | LED | ×<br>※1                  | ×<br>※1                  | ×<br>※1                       | ※1 適用品無し                        |   |
| インスパイア       | H10.10-H13.3                        | UA4.5         | HB3   | D2R | H1                       | ○※1<br>P771/P772<br>P792 | -                             | ×<br>※2                         | ※1 発光部が水平になるように発光部15°回転。<br>※2 適用品無し                      |
|              |                                     |               | HB3   | D2R | HB4                      | ○※1<br>P771/P772<br>P792 | -                             | ○※2<br>TWIN:P552<br>CSP542/P544 | ※1 発光部が水平になるように発光部15°回転。<br>※2 ロック時バルブが斜めの為、発光部30度ほど回転必要。 |
|              | H15.6-H19.11                        | UC1           | HB3   | D2S | H11                      | ○※1<br>P771/P772<br>P792 | 未確認                           | ○<br>TWIN:P551<br>CSP541/P543   | ※1 発光部が水平になるように発光部回転。                                     |
|              | H19.12-H24.10                       | CP3           | HB3   | D2R | H11                      | ○※1<br>P771/P772<br>P792 | -                             | ○<br>TWIN:P551<br>CSP541/P543   | ※1 発光部が水平になるように発光部回転。                                     |

# RG POWER LED ヘッド/フォグバルブ 車種別適合表



**【ご注意】**

- 本適合表に記載されている車種でも、年式・型式・グレード・寒冷地仕様・車両個体差、ディーラーオプションの違いなどにより、表示のバルブが装着使用できない場合があります。必ず現車にて寸法適用確認をお願いします。
- 本適合表に記載の情報は、純正灯具に使用されているバルブを基に記載しております。ディーラーオプションや社外灯具は適合しない場合があります。
- 本製品はJIS規格D5500の規定に基づき設計・生産を行い車検対応しておりますが、車検場によっては検査機器の備えが無く検査官の目視による判断に委ねられており、必ずしも車検に通らない場合もございます。その場合は元の純正バルブへ交換してください。また、バルブ交換後の純正バルブは本製品使用中は予備として保管してください。
- 本製品は車検対応基準で製作を行っておりますが、検査上における光度テスターは「新光源」(HID/LED)対応のモデルにて測定・光軸調整を行ってください。
- 新光源に対応していないテスターでの測定及び検査は正確に測定できない恐れがあります。
- 仕様及び外観は予告なく変更する場合がございます。
- コンパクトスターフォーヘッドは商用使用不可、商用使用車はプレミアムモデルを推奨いたします。

**【注意】コンパクトスターP792をHB4用で装着の際は、付属のリング(フランジ)を入れ替えて装着してください。※標準ではHB3のリング(フランジ)付**

2023.6更新

| HONDA           |               |           | 純正バルブ |     |                 | RG LEDバルブ適用(品番RGH-)      |                        |                                    | 備考   |
|-----------------|---------------|-----------|-------|-----|-----------------|--------------------------|------------------------|------------------------------------|--|
| 車種名             | 年式            | 型式        | HI    | LO  | Fog             | HI                       | LO                     | Fog                                |  |
| ヴェゼル(ハイブリッド)    | H25.12-H30.1  | RU1.2.3.4 | H4    |     | H8              | ○<br>P773/P774<br>P794   |                        | ○<br>TWIN:P551<br>CS:P541/P543     |  |
|                 |               |           | HB3   | LED | H8              | ○※1<br>P771/P772<br>P792 | ×<br>※2                | ○<br>TWIN:P551<br>CS:P541/P543     | ※1 発光部が水平になるように発光部回転。<br>※2 適用品無し  |
|                 | H30.2-R3.4    | RV3.4.5.6 | HB3   | H11 | H8<br>or<br>LED | ○※1<br>P771/P772<br>P792 | ○<br>P771/P772<br>P791 | ○※2<br>TWIN:P551<br>CS:P541/P543   | ※1 発光部が水平になるように発光部回転。<br>※2 H8の場合適用可能  |
|                 |               |           | LED   | LED | H8<br>or<br>LED | ×<br>※1                  | ×<br>※1                | ○※2<br>TWIN:P551<br>CS:P541/P543   | ※1 適用品無し<br>※2 H8の場合適用可能   |
| エアウェイブ          | H17.4-H22.8   | GJ1.2     | HB3   | H11 | H11             | ○※1<br>P792              | ○<br>P771/P772<br>P791 | ○<br>TWIN:P551<br>CS:P541/P543     | ※1 プレミアムモデルはバックカバー付きの為不可   |
|                 |               |           | HB3   | D2R | H11             | ○※1<br>P792              | -                      | ○<br>TWIN:P551<br>CS:P541/P543     | ※1 プレミアムモデルはバックカバー付きの為不可   |
| HR-V            | H10.9-H18.2   | GH1.2.3.4 | H1    | H1  | H3              | ×<br>※1                  | ×<br>※1                | ×<br>※1                            | ※1 適用品無し   |
| S2000           | H11.4-H21.6   | AP1.2     | H1    | D2S | -               | ×<br>※1                  | 未確認                    | -                                  |  |
| S660            | H27.4-        | JW5       | HB3   | LED | -               | ○<br>P771/P772<br>P792   | -                      | -                                  |  |
| エディックス          | H16.7-H18.10  | BE1.2     | H4    |     | H11             | ○<br>P773/P774<br>P794   |                        | ○<br>TWIN:P551<br>CS:P541/P543     |  |
|                 |               |           | D2S   |     | H11             | 未確認                      |                        | ○<br>TWIN:P551<br>CS:P541/P543     |  |
|                 | H16.7-H21.8   | BE3.4.8   | H4    |     | HB4             | ○※1<br>P773/P774<br>P794 |                        | ○※1<br>TWIN:P552<br>CS:P542/P544   | ※1 ロック時バルブが斜めの為、発光部30度ほど回転必要。  |
|                 |               |           | D2S   |     | HB4             | ×<br>※2                  |                        | ○※1<br>TWIN:P552<br>CS:P542/P544   | ※1 ロック時バルブが斜めの為、発光部30度ほど回転必要。<br>※2 HID→LEDヘッド スペース確保できない為取付不可                             |
| N-VAN           | H30.7-        | JJ1.2     | H4    |     | H8<br>or<br>LED | ○<br>P773/P774<br>P794   |                        | ○※1.2<br>TWIN:P551<br>CS:P541/P543 | ※1 純正LEDの場合、適用品無し。<br>※2 ハロゲンフォグのレンズがイエローの場合、装着バルブはイエローを推奨。白だと変色の恐れあり                      |
|                 |               |           | LED   | LED | H8<br>or<br>LED | ×<br>※1                  | ×<br>※1                | ○※1.2<br>TWIN:P551<br>CS:P541/P543 | ※1 純正LEDの場合、適用品無し。<br>※2 ハロゲンフォグのレンズがイエローの場合、装着バルブはイエローを推奨。白だと変色の恐れあり                      |
| N-BOX           | H23.12-H25.11 | JF1.2     | H4    |     | H8              | ○<br>P773/P774<br>P794   |                        | ○<br>TWIN:P551<br>CS:P541/P543     |  |
|                 | H25.12-H29.7  |           | D2R   |     | H8              | -                        |                        | ○<br>TWIN:P551<br>CS:P541/P543     |  |
|                 | H29.8-        | JF3.4     | LED   | LED | LED             | ×<br>※1                  | ×<br>※1                | ×<br>※1                            | ※1 適用品無し   |
| N-BOXカスタム       | H23.12-H27.1  | JF1.2     | HB3   | D2S | H8              | ○※1<br>P792              | ○※2<br>P910            | ○<br>TWIN:P551<br>CS:P541/P543     | 前期<br>※1 プレミアムモデルはバックカバー付きの為不可<br>※2 別売ゴムカバー必要(RGH-P921)90mmタイプ                            |
|                 | H27.2-H29.7   |           | HB3   | D2S | H8<br>or<br>LED | ○※1<br>P792              | ○※3<br>P910            | ○※2<br>TWIN:P551<br>CS:P541/P543   | 後期<br>※1 プレミアムモデルはバックカバー付きの為不可<br>※2 G.Lバケ以外標準LEDの為適用しなし。<br>※3 別売ゴムカバー必要(RGH-P921)90mmタイプ |
|                 | H29.8-        | JF3.4     | LED   | LED | LED             | ×<br>※1                  | ×<br>※1                | ×<br>※1                            | ※1 適用品無し   |
| N-BOX+(プラス)     | H24.7-H25.11  | JF1.2     | H4    |     | H8              | ○<br>P773/P774<br>P794   |                        | ○<br>TWIN:P551<br>CS:P541/P543     |  |
|                 | H25.12-H30.3  |           | D2R   |     | H8              | -                        |                        | ○<br>TWIN:P551<br>CS:P541/P543     |  |
| N-BOX+(プラス)カスタム | H24.7-H30.3   | JF1.2     | HB3   | D2S | H8              | ○※1<br>P792              | -                      | ○<br>TWIN:P551<br>CS:P541/P543     | ※1 プレミアムモデルはバックカバー付きの為不可   |



# RG POWER LED ヘッド/フォグバルブ 車種別適合表



**【ご注意】**

- 本適合表に記載されている車種でも、年式・型式・グレード・寒冷地仕様・車両個体差、ディーラーオプションの違いなどにより、表示のバルブが装着使用できない場合があります。必ず現車にて寸法適用確認をお願いします。
- 本適合表に記載の情報は、純正灯具に使用されているバルブを基に記載しております。ディーラーオプションや社外灯具は適合しない場合があります。
- 本製品はJIS規格D5500の規定に基づき設計・生産を行い車検対応しておりますが、車検場によっては検査機器の備えが無く検査官の目視による判断に委ねられており、必ずしも車検に通らない場合もございます。その場合は元の純正バルブへ交換してください。また、バルブ交換後の純正バルブは本製品使用中は予備として保管してください。
- 本製品は車検対応基準で製作を行っておりますが、検査上における光度テストは「新光源」(HID/LED)対応のモデルにて測定・光軸調整を行ってください。新光源に対応していないテストでの測定及び検査は正確に測定できない恐れがあります。
- 仕様及び外観は予告なく変更する場合がございます。
- コンパクトスターフォーヘッドは商用使用不可、商用使用車はプレミアムモデルを推奨いたします。

**【注意】コンパクトスターP792をHB4用で装着の際は、付属のリング(フランジ)を入れ替えて装着してください。※標準ではHB3のリング(フランジ)付**

2023.6更新

| HONDA        |               |                | 純正バルブ |     |         | RG LEDバルブ適用(品番RGH-)      |                                 |                                 | 備考  |
|--------------|---------------|----------------|-------|-----|---------|--------------------------|---------------------------------|---------------------------------|---|
| 車種名          | 年式            | 型式             | HI    | LO  | Fog     | HI                       | LO                              | Fog                             |   |
| オデッセイ        | H25.11-H29.10 | RC1.2          | HB3   | H11 | H8      | ○<br>P771/P772<br>P792   | ○<br>P771/P772<br>P791          | ○<br>TWIN:P551<br>CSP541/P543   |   |
|              |               |                | HB3   | LED | H8      | ○<br>P771/P772<br>P792   | ×<br>※1                         | ○<br>TWIN:P551<br>CSP541/P543   | ※1 適用品無し                                  |
|              | H29.11-R2.10  |                | HB3   | LED | LED     | ○<br>P771/P772<br>P792   | ×<br>※1                         | ×<br>※1                         | ※1 適用品無し                                  |
|              | R2.11-R4.9    |                | LED   | LED | LED     | ×<br>※1                  | ×<br>※1                         | ×<br>※1                         | ※1 適用品無し                                  |
| オデッセイハイブリッド  | H28.2-H29.10  | RC4            | HB3   | LED | H8      | ○<br>P771/P772<br>P792   | ×<br>※1                         | ○<br>TWIN:P551<br>CSP541/P543   | ※1 適用品無し                                  |
|              | H29.11-R2.10  |                | HB3   | LED | LED     | ○<br>P771/P772<br>P792   | ×<br>※1                         | ×<br>※1                         | ※1 適用品無し                                  |
|              | R2.11-R4.9    |                | LED   | LED | LED     | ×<br>※1                  | ×<br>※1                         | ×<br>※1                         | ※1 適用品無し                                  |
| クラリティPHEV    | H30.7-R3.6    | ZC5            | LED   | LED | -       | ×<br>※1                  | -                               | ※1 適用品無し                        |   |
| クロスロード       | H19.2-H22.8   | RT1.2.3.4      | HB3   | H11 | H11     | ○※1<br>P792              | ○<br>P771/P772<br>P791          | ○<br>TWIN:P551<br>CSP541/P543   | ※1 プレミアムモデルはバックカバー付きの為不可                  |
|              |               |                | HB3   | D2R | H11     | ○※1<br>P792              | -                               | ○<br>TWIN:P551<br>CSP541/P543   | ※1 プレミアムモデルはバックカバー付きの為不可                  |
| グレイス(ハイブリッド) | H26.12-H29.6  | GM4.5.6.9      | HB3   | H11 | H11     | ○<br>P771/P772<br>P792   | ○<br>P771/P772<br>P791          | ○※1<br>TWIN:P551<br>CSP541/P543 | ※1 純正LEDフォグは適用不可                          |
|              |               |                | HB3   | LED | H11     | ○<br>P771/P772<br>P792   | ×<br>※1                         | ○※2<br>TWIN:P551<br>CSP541/P543 | ※1 適用品無し<br>※2 純正LEDフォグは適用不可              |
|              | H29.7-R2.7    | GM4.5.6.9      | HB3   | H11 | LED     | ○<br>P771/P772<br>P792   | ○<br>P771/P772<br>P791          | ×<br>※1                         | ※1 適用品無し                                  |
|              |               |                | HB3   | LED | LED     | ○<br>P771/P772<br>P792   | ×<br>※1                         | ×<br>※1                         | ※1 適用品無し                                  |
| ザッツ          | H14.2-H19.10  | JD1.2          | H4    |     | H3a     | ○<br>P773/P774<br>P794   | ×<br>※1                         | ※1 適用品無し                        |   |
| CR-V         | H13.9-H16.8   | RD4.5          | H4    |     | HB4     | ○<br>P773/P774<br>P794   | ○※1<br>TWIN:P552<br>CSP542/P544 | ※1 ロック時バルブが斜めの為、発光部30度ほど回転必要。   |   |
|              |               |                | D2R   |     | HB4     | -                        | ○※1<br>TWIN:P552<br>CSP542/P544 | ※1 ロック時バルブが斜めの為、発光部30度ほど回転必要。   |   |
|              | H16.9-H18.9   | RD6.7          | H1    | D2R | HB4     | ×<br>※1                  | -                               | ○※2<br>TWIN:P552<br>CSP542/P544 | ※1 適用品無し<br>※2 ロック時バルブが斜めの為、発光部30度ほど回転必要。 |
|              | H18.10-H23.11 | RE3.4          | HB3   | D2S | H11     | ○※1<br>P792              | ○<br>P910                       | ○<br>TWIN:P551<br>CSP541/P543   | ※1 プレミアムモデルはバックカバー付きの為不可                  |
|              | H23.12-H28.8  | RM1.4          | HB3   | D4S | H11     | ○※1<br>P771/P772<br>P792 | 未確認                             | ○<br>TWIN:P551<br>CSP541/P543   | ※1 発光部が水平になるように発光部回転。                     |
|              | H30.9-R4.12   | RT5.6<br>RW1.2 | LED   | LED | LED     | ×<br>※1                  | ×<br>※1                         | ×<br>※1                         | ※1 適用品無し                                  |
| CR-Z         | H22.2-H24.8   | ZF1            | HB3   | H11 | H11     | ○※1<br>P792              | ○<br>P771/P772<br>P791          | ○<br>TWIN:P551<br>CSP541/P543   | ※1 プレミアムモデルはバックカバー付きの為不可                  |
|              |               |                | HB3   | D4S | H11     | ○※1<br>P792              | 未確認                             | ○<br>TWIN:P551<br>CSP541/P543   | ※1 プレミアムモデルはバックカバー付きの為不可                  |
|              | H24.9-H27.7   | ZF2            | HB3   | H11 | H8      | ○※1<br>P792              | ○<br>P771/P772<br>P791          | ○<br>TWIN:P551<br>CSP541/P543   | ※1 プレミアムモデルはバックカバー付きの為不可                  |
|              |               |                | HB3   | D4S | H8      | ○※1<br>P792              | 未確認                             | ○<br>TWIN:P551<br>CSP541/P543   | ※1 プレミアムモデルはバックカバー付きの為不可                  |
| H27.8-H29.1  |               | LED            | LED   | H8  | ×<br>※1 | ×<br>※1                  | ○<br>TWIN:P551<br>CSP541/P543   | ※1 適用品無し                        |   |
| ジェイド(ハイブリッド) | H27.2-H30.4   | FR4.5          | HB3   | LED | H8      | ○※1<br>P771/P772<br>P792 | ×<br>※2                         | ○<br>TWIN:P551<br>CSP541/P543   | ※1 発光部が水平になるように発光部回転。<br>※2 適用品無し         |
|              |               |                | HB3   | LED | LED     | ○※1<br>P771/P772<br>P792 | ×<br>※2                         | ×<br>※2                         | ※1 発光部が水平になるように発光部回転。<br>※2 適用品無し         |
|              | H30.5-R2.7    |                | LED   | LED | LED     | ×<br>※1                  | ×<br>※1                         | ×<br>※1                         | ※1 適用品無し                                  |

# RG POWER LED ヘッド/フォグバルブ 車種別適合表



**【ご注意】**

- 本適合表に記載されている車種でも、年式・型式・グレード・寒冷地仕様・車両個体差、ディーラーオプションの違いなどにより、表示のバルブが装着使用できない場合があります。必ず現車にて寸法適用確認をお願いします。
- 本適合表に記載の情報は、純正灯具に使用されているバルブを基に記載しております。ディーラーオプションや社外灯具は適合しない場合があります。
- 本製品はJIS規格D5500の規定に基づき設計・生産を行い車検対応としておりますが、車検場によっては検査機器の備えが無く検査官の目視による判断に委ねられており、必ずしも車検に通らない場合もございます。その場合は元の純正バルブへ交換してください。また、バルブ交換後の純正バルブは本製品使用中は予備として保管してください。
- 本製品は車検対応基準で製作を行っておりますが、検査上における光度テストは「新光源」(HID/LED)対応のモデルにて測定・光軸調整を行ってください。新光源に対応していないテストでの測定及び検査は正確に測定できない恐れがあります。
- 仕様及び外観は予告なく変更する場合がございます。
- コンパクトスターフォワードは商用使用不可、商用使用車はプレミアムモデルを推奨いたします。

**【注意】コンパクトスターP792をHB4用で装着の際は、付属のOリング(フランジ)を入れ替えて装着してください。※標準ではHB3のリング(フランジ)付**

2023.6更新

| HONDA         |              |                 | 純正バルブ |              |                 | RG LEDバルブ適用(品番RGH-)      |                               |  | 備考  |
|---------------|--------------|-----------------|-------|--------------|-----------------|--------------------------|-------------------------------|--|---|
| 車種名           | 年式           | 型式              | HI    | LO           | Fog             | HI                       | LO                            | Fog  |   |
| シビック          | H12.9-H15.8  | EU1.2.3.4       | H4    |              | H11             | ○<br>P773/P774<br>P794   |                               | ○<br>TWIN:P551<br>CSP541/P543                        |   |
|               |              |                 | D2R   |              | H11             | -                        |                               | ○<br>TWIN:P551<br>CSP541/P543                        |   |
|               | H15.9-H17.8  | EU3.4           | HB3   | HB4          | H11             | ○※1<br>P771/P772<br>P792 | ○※2<br>P771/P772<br>P792      | ○<br>TWIN:P551<br>CSP541/P543                        | ※1 発光部が水平になるように発光部回転。<br>※2 カットラインに合せて発光部回転。    |
|               |              |                 | HB3   | D2S          | H11             | ○※1<br>P771/P772<br>P792 | 未確認                           | ○<br>TWIN:P551<br>CSP541/P543                        | ※1 発光部が水平になるように発光部回転。                           |
|               |              |                 | HB3   | H1           | H11             | ○※1<br>P771/P772<br>P792 | x<br>※2                       | ○<br>TWIN:P551<br>CSP541/P543                        | プロジェクター<br>※1 発光部が水平になるように発光部15°回転。<br>※2 適用品無し |
|               | H17.9-H22.12 | FD1.2<br>タイプR含む | HB3   | HB4          | H11             | ○※1<br>P771/P772<br>P792 | ○※2<br>P771/P772<br>P792      | ○<br>TWIN:P551<br>CSP541/P543                        | ※1 発光部が水平になるように発光部回転。<br>※2 カットラインに合せて発光部回転。    |
|               |              |                 | HB3   | D2R          | H11             | ○※1<br>P771/P772<br>P792 | -                             | ○<br>TWIN:P551<br>CSP541/P543                        | ※1 発光部が水平になるように発光部回転。                           |
|               | H27.10-H29.6 | FK2<br>タイプR     | H7    | LED          | H11             | x<br>※1                  | x<br>※1                       | ○<br>TWIN:P551<br>CSP541/P543                        | ※1 適用品無し  |
|               | H29.7-R3.8   | FC1<br>セダン      | LED   | LED          | LED             | x<br>※1                  | x<br>※1                       | x<br>※1  | ※1 適用品無し  |
|               | H29.7-R3.8   | FK7<br>ハッチバック   | LED   | LED          | LED             | x<br>※1                  | x<br>※1                       | x<br>※1  | ※1 適用品無し  |
| H29.7-R3.8    | FK8<br>タイプR  | LED             | LED   | LED          | x<br>※1         | x<br>※1                  | x<br>※1                       | ※1 適用品無し   |   |
| R3.9-         | FL1.4        | LED             | LED   | LED<br>(L1B) | x<br>※1         | x<br>※1                  | ○※2<br>P901/P902              | ※1 適用品無し<br>※2 EX,EhevはL1B適用可能。LX<br>グレードの販売店オプションは未 |   |
| R4.9-         | FL5<br>タイプR  | LED             | LED   | -            | x<br>※1         | x<br>※1                  | -                             | ※1 適用品無し   |   |
| シビックタイプRユーロ   | H21.11-H24.6 | FN2             | H1    | D2R          | H11             | x<br>※1                  | -                             | ○<br>TWIN:P551<br>CSP541/P543                        | ※1 適用品無し  |
| シビックハイブリッド    | H13.12-H17.8 | ES9             | HB3   | HB4          | H8              | ○※1<br>P792              | ○※1<br>P792                   | ○<br>TWIN:P551<br>CSP541/P543                        | ※1 プレミアムモデルは未確認                                 |
|               |              |                 | HB3   | D2R          | H8              | ○※1<br>P792              | -                             | ○<br>TWIN:P551<br>CSP541/P543                        | ※1 プレミアムモデルは未確認                                 |
|               | H17.9-H22.12 | FD3             | HB3   | HB4          | H11             | ○※1<br>P771/P772<br>P792 | ○※2<br>P771/P772<br>P792      | ○<br>TWIN:P551<br>CSP541/P543                        | ※1 発光部が水平になるように発光部回転。<br>※2 カットラインに合せて発光部回転。    |
| シビックフェリオ      | H12.9-H17.8  | ES1.2.3         | H4    |              | H11             | ○<br>P773/P774<br>P794   |                               | ○<br>TWIN:P551<br>CSP541/P543                        |   |
|               |              |                 | D2R   |              | H11             | -                        |                               | ○<br>TWIN:P551<br>CSP541/P543                        |   |
| シビックフェリオ      | H15.9-H17.8  | ET2             | HB3   | HB4          | H8              | ○※1<br>P771/P772<br>P792 | ○※2<br>P771/P772<br>P792      | ○<br>TWIN:P551<br>CSP541/P543                        | ※1 発光部が水平になるように発光部回転。<br>※2 カットラインに合せて発光部回転。    |
|               |              |                 | HB3   | D2R          | H8              | ○※1<br>P771/P772<br>P792 | -                             | ○<br>TWIN:P551<br>CSP541/P543                        | ※1 発光部が水平になるように発光部回転。                           |
| シヤトル(ハイブリッド)  | H27.5-R4.11  | GK8.9<br>GP7.8  | HB3   | H11          | H8              | ○<br>P771/P772<br>P792   | ○<br>P771/P772<br>P791        | ○<br>TWIN:P551<br>CSP541/P543                        |   |
|               |              |                 | HB3   | LED          | H8              | ○<br>P771/P772<br>P792   | -                             | ○<br>TWIN:P551<br>CSP541/P543                        |   |
| ステップワゴン(スパルダ) | H15.6-H17.4  | RF3.4.5.6.7.8   | H1    | H1           | H11<br>or<br>H1 | x<br>※1                  | x<br>※1                       | ○※2<br>TWIN:P551<br>CSP541/P543                      | ※1 適用品無し<br>※2 H11タイプのみ装着可能、H1<br>は適合不可。        |
|               |              |                 | H1    | D2R          | H11<br>or<br>H1 | x<br>※1                  | -                             | ○※2<br>TWIN:P551<br>CSP541/P543                      | ※1 適用品無し<br>※2 H11タイプのみ装着可能、H1<br>は適合不可。        |
|               | H17.5-H21.9  | RG1.2.3.4       | H1    | H11          | H11             | x<br>※1                  | ○<br>P771/P772<br>P791        | ○<br>TWIN:P551<br>CSP541/P543                        | ※1 適用品無し  |
| H1            |              |                 | D2S   | H11          | x<br>※1         | 未確認                      | ○<br>TWIN:P551<br>CSP541/P543 | ※1 適用品無し   |   |

※次ページへ続く



# RG POWER LED ヘッド/フォグバルブ 車種別適合表



**【ご注意】**

- 本適合表に記載されている車種でも、年式・型式・グレード・寒冷地仕様・車両個体差、ディーラーオプションの違いなどにより、表示のバルブが装着使用できない場合があります。必ず現車にて寸法適用確認をお願いします。
- 本適合表に記載の情報は、純正灯具に使用されているバルブを基に記載しております。ディーラーオプションや社外灯具は適合しない場合があります。
- 本製品はJIS規格D5500の規定に基づき設計・生産を行い車検対応しておりますが、車検場によっては検査機器の備えが無く検査官の目視による判断に委ねられており、必ずしも車検に通らない場合もございます。その場合は元の純正バルブへ交換してください。また、バルブ交換後の純正バルブは本製品使用中は予備として保管してください。
- 本製品は車検対応基準で製作を行っておりますが、検査上における光度テストは「新光源」(HID/LED)対応のモデルにて測定・光軸調整を行ってください。新光源に対応していないテストでの測定及び検査は正確に測定できない恐れがあります。
- 仕様及び外観は予告なく変更する場合がございます。
- コンパクトスターフォーヘッドは商用使用不可、商用使用車はプレミアムモデルを推奨いたします。

**【注意】コンパクトスターP792をHB4用で装着の際は、付属のOリング(フランジ)を入れ替えて装着してください。※標準ではHB3のリング(フランジ)付**

2023.6更新

| HONDA         |               |                | 純正バルブ |     |             | RG LEDバルブ適用(品番RGH-)      |                               |                                 | 備考   |
|---------------|---------------|----------------|-------|-----|-------------|--------------------------|-------------------------------|---------------------------------|--|
| 車種名           | 年式            | 型式             | HI    | LO  | Fog         | HI                       | LO                            | Fog                             |  |
| ステップワゴン(スパルダ) | H21.10-H27.3  | RK1.2          | HB3   | H11 | H11         | ○※1<br>P792              | ○<br>P771/P772<br>P791        | ○<br>TWIN:P551<br>CSP541/P543   | ※1 プレミアムモデルはバックカバー付きの為不可                               |
|               |               |                | HB3   | D2R | H11         | ○※1<br>P792              | -                             | ○<br>TWIN:P551<br>CSP541/P543   | ※1 プレミアムモデルはバックカバー付きの為不可                               |
|               | H21.10-H24.3  | RK5.6          | HB3   | D2R | H11         | ○※1<br>P792              | -                             | ○<br>TWIN:P551<br>CSP541/P543   | スパルダ<br>※1 プレミアムモデルはバックカバー付きの為不可                       |
|               |               |                | HB3   | D2S | H11         | ○※1<br>P792              | 未確認                           | ○<br>TWIN:P551<br>CSP541/P543   | スパルダ<br>※1 プレミアムモデルはバックカバー付きの為不可                       |
|               | H27.4-H29.8   | RP1.2..3.4.5   | HB3   | H11 | H8          | ○※1<br>P771/P772<br>P792 | ○<br>P771/P772<br>P791        | ○<br>TWIN:P551<br>CSP541/P543   | ※1 発光部が水平になるように発光部回転。                                  |
|               |               |                | HB3   | LED | H8          | ○※1<br>P771/P772<br>P792 | -                             | ○<br>TWIN:P551<br>CSP541/P543   | ※1 発光部が水平になるように発光部回転。                                  |
|               | H29.9-R4.4    | RP1.2..3.4.5   | HB3   | H11 | LED         | ○※1<br>P771/P772<br>P792 | ○<br>P771/P772<br>P791        | ×<br>※2                         | ※1 発光部が水平になるように発光部回転。<br>※2 適用品無し                      |
|               |               |                | HB3   | LED | LED         | ○※1<br>P771/P772<br>P792 | -                             | ×<br>※2                         | ※1 発光部が水平になるように発光部回転。<br>※2 適用品無し                      |
|               |               |                | LED   | LED | LED         | ×<br>※1                  | ×<br>※1                       | ×<br>※1                         | ※1 適用品無し   |
|               | R4.5-         | RP6.7.8        | LED   | LED | LED(L1B)    | ×<br>※1                  | ×<br>※1                       | ○<br>P901/P902                  | ※1 適用品無し   |
| ストリーム         | H12.10-H15.8  | RN1.2.3.4.5    | H4    |     | H11         | ○<br>P773/P774<br>P794   |                               | ○<br>TWIN:P551<br>CSP541/P543   |  |
|               |               |                | D2R   |     | H11         | -                        |                               | ○<br>TWIN:P551<br>CSP541/P543   |  |
|               | H15.9-H18.7   | RN1.2.3.4.5    | HB3   | H1  | H3          | ○<br>P771/P772<br>P792   | ×<br>※1                       | ×<br>※1                         | ※1 適用品無し   |
|               |               |                | HB3   | D2R | H3          | ○<br>P771/P772<br>P792   | -                             | ×<br>※1                         | ※1 適用品無し   |
|               | H18.7-H24.3   | RN6.7.8.9      | H4    |     | H11         | ○<br>P773/P774<br>P794   |                               | ○<br>TWIN:P551<br>CSP541/P543   |  |
| HB3           |               |                | D2R   | H11 | ○※1<br>P792 | -                        | ○<br>TWIN:P551<br>CSP541/P543 | ※1 プレミアムモデルはバックカバー付きの為不可        |  |
| H24.4-H26.6   | RN6.7.8.9     | HB3            | D2R   | H8  | ○※1<br>P792 | -                        | ○<br>TWIN:P551<br>CSP541/P543 | ※1 プレミアムモデルはバックカバー付きの為不可        |  |
| セイバー          | H10.10-H13.3  | UA4.5          | HB3   | D2R | H1          | ○※1<br>P771/P772<br>P792 | -                             | ×<br>※2                         | ※1 発光部が水平になるように発光部回転。<br>※2 適用品無し                      |
|               | H13.4-H15.6   |                | HB3   | D2R | HB4         | ○※1<br>P771/P772<br>P792 | -                             | ○※2<br>TWIN:P552<br>CSP542/P544 | ※1 発光部が水平になるように発光部回転。<br>※2 ロック時バルブが斜めの為、発光部30度ほど回転必要。 |
| ゼスト(スポーツ)     | H18.2-H24.11  | JE1.2          | H4    |     | H8          | ○<br>P773/P774<br>P794   |                               | ○<br>TWIN:P551<br>CSP541/P543   |  |
|               |               |                | D2R   |     | H8          | -                        |                               | ○<br>TWIN:P551<br>CSP541/P543   |  |
| ゼストスパーク       | H20.12-H24.11 | JE1.2          | HB3   | H11 | H8          | ○<br>P771/P772<br>P792   | ○<br>P771/P772<br>P791        | ○<br>TWIN:P551<br>CSP541/P543   |  |
|               |               |                | HB3   | D2S | H8          | ○<br>P771/P772<br>P792   | ○※1<br>P910                   | ○<br>TWIN:P551<br>CSP541/P543   | ※1 別売ゴムカバー必要(RGH-P921)90mmタイプ                          |
| パートナー         | H8.3-H18.2    | EY6.7.8.9      | H4    |     | -           | ○<br>P773/P774<br>P794   |                               | -                               |  |
|               | H18.3-H22.8   | GJ3            | HB3   | H11 | -           | ○※1<br>P792              | ○<br>P771/P772<br>P791        | -                               | ※1 プレミアムモデルはバックカバー付きの為不可                               |
| バモス           | H11.6-H30.5   | HM1.2          | H4    |     | -           | ○<br>P773/P774<br>P794   |                               | -                               |  |
| バモスホビオ        | H15.4-H30.5   | HM3.4<br>HJ1.2 | H4    |     | -           | ○<br>P773/P774<br>P794   |                               | -                               |  |

# RG POWER LED ヘッド/フォグバルブ 車種別適合表



**【ご注意】**

- 本適合表に記載されている車種でも、年式・型式・グレード・寒冷地仕様・車両個体差、ディーラーオプションの違いなどにより、表示のバルブが装着使用できない場合があります。必ず現車にて寸法適用確認をお願いします。
- 本適合表に記載の情報は、純正灯具に使用されているバルブを基に記載しております。ディーラーオプションや社外灯具は適合しない場合があります。
- 本製品はJIS規格D5500の規定に基づき設計・生産を行い車検対応しておりますが、車検場によっては検査機器の備えが無く検査官の目視による判断に委ねられており、必ずしも車検に通らない場合もございます。その場合は元の純正バルブへ交換してください。また、バルブ交換後の純正バルブは本製品使用中は予備として保管してください。
- 本製品は車検対応基準で製作を行っておりますが、検査上における光度テストは「新光源」(HID/LED)対応のモデルにて測定・光軸調整を行ってください。
- 新光源に対応していないテストでの測定及び検査は正確に測定できない恐れがあります。
- 仕様及び外観は予告なく変更する場合がございます。
- コンパクトスターフォーヘッドは商用使用不可、商用使用車はプレミアムモデルを推奨いたします。

**【注意】コンパクトスターP792をHB4用で装着の際は、付属のリング(フランジ)を入れ替えて装着してください。※標準ではHB3のリング(フランジ)付**

2023.6更新

| HONDA      |              |           | 純正バルブ |           |                        | RG LEDバルブ適用(品番RGH-)      |    |                  | 備考   |  |  |
|------------|--------------|-----------|-------|-----------|------------------------|--------------------------|----|------------------|--|--|--|
| 車種名        | 年式           | 型式        | HI    | LO        | Fog                    | HI                       | LO | Fog              |  |  |  |
| フィット(RS含む) | H13.6-H16.5  | GD1.2.3.4 | H4    |           |                        | ○<br>P773/P774<br>P794   |    |                  | ○<br>TWIN:P551<br>CSP541/P543  |  |  |
|            | H16.6-H19.9  |           | D2R   |           |                        | -                        |    |                  | ○<br>TWIN:P551<br>CSP541/P543  |  |  |
|            | H19.10-H25.8 | GE6.7.8.9 | H4    |           |                        | ○<br>P773/P774<br>P794   |    |                  | ○※1<br>TWIN:P551<br>CS:P541/P543   | ※1 シェードが付いている灯具は取付不可。  |  |
|            |              |           | D2R   |           |                        | -                        |    |                  | ○※1<br>TWIN:P551<br>CSP541/P543  | ※1 シェードが付いている灯具は取付不可。  |  |
|            | H25.9-H29.5  | GK3.4.5.6 | H4    |           |                        | ○<br>P773/P774<br>P794   |    |                  | ○※1<br>TWIN:P551<br>CS:P541/P543   | ※1 シェードが付いている灯具は取付不可。  |  |
|            |              |           | HB3   | LED       | H8                     | ○※1<br>P771/P772<br>P792 | ×  | ※2               | ○※3<br>TWIN:P551<br>CS:P541/P543   | ※1 発光部が水平になるように発光部回転。<br>※2 適用品無し<br>※3 シェードが付いている灯具は取付不可。                                   |  |
|            | H29.6-R2.2   |           | H4    |           |                        | ○<br>P773/P774<br>P794   |    |                  | ×  | ※1   | ※1 適用品無し   |
|            |              |           | LED   | LED       | LED                    | ×                        | ×  | ×                | ※1   | ※1   | ※1 適用品無し   |
|            | R2.3-R4.9    | GR1.2.5.7 | H4    |           |                        | ○<br>P773/P774<br>P794   |    |                  | ○※1<br>P901/P902   | BASICのみハロゲン車<br>※1 e:HEV NESS/NESS/e:HEV LUXE/LUXEはL1B交換可能。これ以外のグレードはオプションのLEDフォグランプ装着のみ適用可。 |  |
|            |              |           | LED   |           |                        | LED (L1B)                |    |                  | ×  | ※1   | ○※2<br>P901/P902   |
| R4.10-     | GS4.5.6.7    | H4        |       |           | ○<br>P773/P774<br>P794 |                          |    | ○※1<br>P901/P902 | BASICのみハロゲン車<br>※1 e:HEV NESS/NESS/e:HEV LUXE/LUXEはL1B交換可能。これ以外のグレードはオプションのLEDフォグランプ装着のみ適用可。 |  |  |
|            |              | LED       |       |           | LED (L1B)              |                          |    | ×                | ※1   | ○※2<br>P901/P902   | ※1 適用品無し<br>※2 e:HEV NESS/NESS/e:HEV LUXE/LUXEはL1B交換可能。これ以外のグレードはオプションのLEDフォグランプ装着のみ適用可。 |
| フィットハイブリッド | H22.10-H25.8 | GP1       | H4    |           |                        | ○<br>P773/P774<br>P794   |    |                  | ○※1<br>TWIN:P551<br>CSP541/P543  | ※1 シェードが付いている灯具は取付不可。  |  |
|            |              |           | D2R   |           |                        | -                        |    |                  | ○※1<br>TWIN:P551<br>CSP541/P543  | ※1 シェードが付いている灯具は取付不可。  |  |
|            | H25.9-H29.5  | GP5.6     | H4    |           |                        | ○<br>P773/P774<br>P794   |    |                  | ○※1<br>TWIN:P551<br>CSP541/P543  | ※1 シェードが付いている灯具は取付不可。  |  |
|            |              |           | HB3   | LED       | H8                     | ○※1<br>P771/P772<br>P792 | ×  | ※2               | ○※3<br>TWIN:P551<br>CSP541/P543  | ※1 発光部が水平になるように発光部回転。<br>※2 適用品無し<br>※3 シェードが付いている灯具は取付不可。                                   |  |
|            | H29.6-R2.2   | GP5.6     | H4    |           |                        | ○<br>P773/P774<br>P794   |    |                  | ×  | ※1   | ※1 適用品無し   |
|            |              |           | LED   | LED       | LED                    | ×                        | ×  | ×                | ※1   | ※1   | ※1 適用品無し   |
|            | R2.3-R4.9    | GR3.4.6.8 | LED   |           |                        | LED (L1B)                |    |                  | ×  | ※1   | ○※2<br>P901/P902   |
| R4.10-     | LED          |           |       | LED (L1B) |                        |                          | ×  | ※1               | ○※2<br>P901/P902   | ※1 適用品無し<br>※2 e:HEV NESS/NESS/e:HEV LUXE/LUXEはL1B交換可能。これ以外のグレードはオプションのLEDフォグランプ装着のみ適用可。     |  |
| フィットアリア    | H14.12-H21.1 | GD6.7.8.9 | H4    |           |                        | ○<br>P773/P774<br>P794   |    |                  | ○<br>TWIN:P551<br>CSP541/P543  |  |  |
|            |              |           | D2R   |           |                        | -                        |    |                  | ○<br>TWIN:P551<br>CSP541/P543  |  |  |
| フィットシャトル   | H23.6-H27.3  | GG7.8     | H4    |           |                        | ○<br>P773/P774<br>P794   |    |                  | ○<br>TWIN:P551<br>CSP541/P543  |  |  |
|            |              |           | D2R   |           |                        | -                        |    |                  | ○<br>TWIN:P551<br>CSP541/P543  |  |  |

# RG POWER LED ヘッド/フォグバルブ 車種別適合表



**【ご注意】**

- 本適合表に記載されている車種でも、年式・型式・グレード・寒冷地仕様・車両個体差、ディーラーオプションの違いなどにより、表示のバルブが装着使用できない場合があります。必ず現車にて寸法適用確認をお願いします。
- 本適合表に記載の情報は、純正灯具に使用されているバルブを基に記載しております。ディーラーオプションや社外灯具は適合しない場合があります。
- 本製品はJIS規格D5500の規定に基づき設計・生産を行い車検対応しておりますが、車検場によっては検査機器の備えが無く検査官の目視による判断に委ねられており、必ずしも車検に通らない場合もございます。その場合は元の純正バルブへ交換してください。また、バルブ交換後の純正バルブは本製品使用中は予備として保管してください。
- 本製品は車検対応基準で製作を行っておりますが、検査上における光度テストは「新光源」(HID/LED)対応のモデルにて測定・光軸調整を行ってください。
- 新光源に対応していないテスターでの測定及び検査は正確に測定できない恐れがあります。
- 仕様及び外観は予告なく変更する場合がございます。
- コンパクトスターフォワーヘッドは商用使用不可、商用使用車はプレミアムモデルを推奨いたします。

**【注意】コンパクトスターP792をHB4用で装着の際は、付属のリング(フランジ)と入れ替えて装着してください。※標準ではHB3のリング(フランジ)付**

2023.6更新

| HONDA          |              |           | 純正バルブ |     |                        | RG LED/バルブ適用(品番RGH-)     |                          |   | 備考  |
|----------------|--------------|-----------|-------|-----|------------------------|--------------------------|--------------------------|---|---|
| 車種名            | 年式           | 型式        | HI    | LO  | Fog                    | HI                       | LO                       | Fog   |   |
| フィットシャトルハイブリッド | H23.6-H27.3  | GP2       | H4    |     | H11                    | ○<br>P773/P774<br>P794   |                          | ○<br>TWIN:P551<br>CSP541/P543                 |   |
|                |              |           | D2R   |     | H11                    | -                        |                          | ○<br>TWIN:P551<br>CSP541/P543                 |   |
| フリード           | H20.5-H28.8  | GB3.4     | H4    |     | H11                    | ○<br>P773/P774<br>P794   |                          | ○※1<br>TWIN:P551<br>CSP541/P543               | ※1 シェードが付いている灯具は取付不可。                               |
|                |              |           | D2R   |     | H11                    | -                        |                          | ○※1<br>TWIN:P551<br>CSP541/P543               | ※1 シェードが付いている灯具は取付不可。                               |
| フリードハイブリッド     | H23.10-H28.8 | GP3       | H4    |     | H11                    | ○<br>P773/P774<br>P794   |                          | ○※1<br>TWIN:P551<br>CSP541/P543               | ※1 シェードが付いている灯具は取付不可。                               |
|                |              |           | D2R   |     | H11                    | -                        |                          | ○※1<br>TWIN:P551<br>CSP541/P543               | ※1 シェードが付いている灯具は取付不可。                               |
| フリードスパイク       | H22.7-H28.8  | GB3.4     | H4    |     | H11                    | ○<br>P773/P774<br>P794   |                          | ○※1<br>TWIN:P551<br>CSP541/P543               | ※1 シェードが付いている灯具は取付不可。                               |
|                |              |           | D2R   |     | H11                    | -                        |                          | ○※1<br>TWIN:P551<br>CSP541/P543               | ※1 シェードが付いている灯具は取付不可。                               |
| フリードスパイクハイブリッド | H23.10-H28.8 | GP3       | H4    |     | H11                    | ○<br>P773/P774<br>P794   |                          | ○※1<br>TWIN:P551<br>CSP541/P543               | ※1 シェードが付いている灯具は取付不可。                               |
|                |              |           | D2R   |     | H11                    | -                        |                          | ○※1<br>TWIN:P551<br>CSP541/P543               | ※1 シェードが付いている灯具は取付不可。                               |
| フリード(ハイブリッド)   | H28.9-R1.9   | GB5.6.7.8 | HB3   | H11 | H8                     | ○<br>P771/P772<br>P792   | ○※1<br>P771/P772<br>P791 | ○※2<br>TWIN:P551<br>CSP541/P543               | ※1 カットラインに発光部が当たるよう角度調整が必要。要取説確認。<br>※2 フォグはオプション設定 |
|                |              |           | HB3   | LED | H8                     | ○<br>P771/P772<br>P792   | ×<br>※1                  | ○※2<br>TWIN:P551<br>CSP541/P543               | ※1 適用品無し<br>※2 フォグはオプション設定                          |
|                | R1.10-       | HB3       | H11   | LED | ○<br>P771/P772<br>P792 | ○※1<br>P771/P772<br>P791 | ×<br>※2                  | ※1 カットラインに発光部が当たるよう角度調整が必要。要取説確認。<br>※2 適用品無し |   |
|                |              | HB3       | LED   | LED | ○<br>P771/P772<br>P792 | ×<br>※1                  | ×<br>※1                  | ※1 適用品無し                                      |   |
| フリード+(ハイブリッド)  | H28.9-R1.9   | GB5.6.7.8 | HB3   | H11 | H8                     | ○<br>P771/P772<br>P792   | ○※1<br>P771/P772<br>P791 | ○※2<br>TWIN:P551<br>CSP541/P543               | ※1 カットラインに発光部が当たるよう角度調整が必要。要取説確認。<br>※2 フォグはオプション設定 |
|                |              |           | HB3   | LED | H8                     | ○<br>P771/P772<br>P792   | ×<br>※1                  | ○※2<br>TWIN:P551<br>CSP541/P543               | ※1 適用品無し<br>※2 フォグはオプション設定                          |
|                | R1.10-       | HB3       | H11   | LED | ○<br>P771/P772<br>P792 | ○※1<br>P771/P772<br>P791 | ×<br>※2                  | ※1 カットラインに発光部が当たるよう角度調整が必要。要取説確認。<br>※2 適用品無し |   |
|                |              | HB3       | LED   | LED | ○<br>P771/P772<br>P792 | ×<br>※1                  | ×<br>※1                  | ※1 適用品無し                                      |   |
| モビリオ           | H13.12-H20.4 | GB1.2     | H4    |     | -                      | ○<br>P773/P774<br>P794   |                          | -   |   |
|                |              |           | D2R   |     | -                      | -                        | -                        | -   |   |
| モビリオスパイク       | H14.9-H17.11 | GK1.2     | H1    | H1  | -                      | ×<br>※1                  | ×<br>※1                  | -   | ※1 適用品無し  |
|                |              |           | H1    | D2R | -                      | ×<br>※1                  | -                        | -   | ※1 適用品無し  |
|                | H17.12-H20.4 | H4        |       | -   | ○<br>P773/P774<br>P794 |                          | -                        |   |   |
|                |              | D2R       |       | -   | -                      | -                        | -                        |   |   |
| ライフ            | H10.10-H15.8 | JB1.2     | H4    |     | -                      | ○<br>P773/P774<br>P794   |                          | -   |   |
|                | H15.9-H20.10 | JB5.6.7.8 | H4    |     | -                      | ○<br>P773/P774<br>P794   |                          | -   |   |
|                |              |           | D2R   |     | -                      | -                        | -                        | -   |   |

# RG POWER LED ヘッド/フォグバルブ 車種別適合表



**【ご注意】**

- 本適合表に記載されている車種でも、年式・型式・グレード・寒冷地仕様・車両個体差、ディーラーオプションの違いなどにより、表示のバルブが装着使用できない場合があります。必ず現車にて寸法適用確認をお願いします。
- 本適合表に記載の情報は、純正灯具に使用されているバルブを基に記載しております。ディーラーオプションや社外灯具は適合しない場合があります。
- 本製品はJIS規格D5500の規定に基づき設計・生産を行い車検対応しておりますが、車検場によっては検査機器の備えが無く検査官の目視による判断に委ねられており、必ずしも車検に通らない場合もございます。その場合は元の純正バルブへ交換してください。また、バルブ交換後の純正バルブは本製品使用中は予備として保管してください。
- 本製品は車検対応基準で製作を行っておりますが、検査上における光度テスターは「新光源」(HID/LED)対応のモデルにて測定・光軸調整を行ってください。新光源に対応していないテスターでの測定及び検査は正確に測定できない恐れがあります。
- 仕様及び外観は予告なく変更する場合がございます。
- コンパクトスターフォアヘッドは商用使用不可、商用使用車はプレミアムモデルを推奨いたします。

**【注意】コンパクトスターP792をHB4用で装着の際は、付属のOリング(フランジ)を入れ替えて装着してください。※標準ではHB3のリング(フランジ)付**

2023.6更新

| HONDA     |               |       | 純正バルブ |     |     | RG LED/バルブ適用(品番RGH-)     |                        |                                 | 備考  |
|-----------|---------------|-------|-------|-----|-----|--------------------------|------------------------|---------------------------------|---|
| 車種名       | 年式            | 型式    | HI    | LO  | Fog | HI                       | LO                     | Fog                             |   |
| ライフ(ディーバ) | H20.11-H22.10 | JC1.2 | H4    |     | H8  | ○<br>P773/P774<br>P794   |                        | ○<br>TWIN:P551<br>CSP541/P543   |   |
|           |               |       | D2R   |     | H8  | -                        |                        | ○<br>TWIN:P551<br>CSP541/P543   |   |
|           | H22.11-H26.4  |       | HB3   | H11 | H8  | ○<br>P771/P772<br>P792   | ○<br>P771/P772<br>P791 | ○<br>TWIN:P551<br>CSP541/P543   |   |
|           |               |       | HB3   | D2S | H8  | ○<br>P771/P772<br>P792   | 未確認                    | ○<br>TWIN:P551<br>CSP541/P543   |   |
| レジェンド     | H16.10-H20.8  | KB1   | HB3   | D2S | H11 | ○※1<br>P771/P772<br>P792 | 未確認                    | ○※2<br>TWIN:P551<br>CSP541/P543 | ※1 発光部が水平になるように発光部15°回転。<br>※2 ロック時バルブが斜めの為、発光部30度ほど回転必要。 |
|           | H20.9-H24.7   | KB2   | HB3   | D2S | H8  | ○※1<br>P771/P772<br>P792 | 未確認                    | ○<br>TWIN:P551<br>CSP541/P543   | ※1 発光部が水平になるように発光部15°回転。                                  |
|           | H26.11-R3.12  | KC2   | LED   | LED | LED | ×<br>※1                  | ×<br>※1                | ×<br>※1                         | ※1 適用品無し  |

# RG POWER LED ヘッド/フォグバルブ 車種別適合表



**【ご注意】**

- 本適合表に記載されている車種でも、年式・型式・グレード・寒冷地仕様・車両個体差、ディーラーオプションの違いなどにより、表示のバルブが装着使用できない場合があります。必ず現車にて寸法適用確認をお願いします。
- 本適合表に記載の情報は、純正灯具に使用されているバルブを基に記載しております。ディーラーオプションや社外灯具は適合しない場合があります。
- 本製品はJIS規格D5500の規定に基づき設計・生産を行い車検対応しておりますが、車検場によっては検査機器の備えが無く検査官の目視による判断に委ねられており、必ずしも車検に通らない場合もございます。その場合は元の純正バルブへ交換してください。また、バルブ交換後の純正バルブは本製品使用中は予備として保管してください。
- 本製品は車検対応基準で製作を行っておりますが、検査上における光度テストは「新光源」(HID/LED)対応のモデルにて測定・光軸調整を行ってください。
- 新光源に対応していないテストでの測定及び検査は正確に測定できない恐れがあります。
- 仕様及び外観は予告なく変更する場合がございます。
- コンパクトスターフォーヘッドは商用使用不可。商用使用車はプレミアムモデルを推奨いたします。

**【注意】コンパクトスターP792をHB4用で装着の際は、付属のリング(フランジ)を入れ替えて装着してください。※標準ではHB3のリング(フランジ)付**

2023.6更新

| MITSUBISHI / MITSUBISHI FUSO |                            |   | 純正バルブ    |          |                    | RG LED/バルブ適用(品番RGH-)     |                    |  | 備考  |
|------------------------------|----------------------------|---|----------|----------|--------------------|--------------------------|--------------------|--|---|
| 車種名                          | 年式                         | 型式  | HI       | LO       | Fog                | HI                       | LO                 | Fog  |   |
| エアロミディ                       | H14.10-H19.8               | MJ.MK   | H1(24V)  | H4(24V)  | -                  | ×<br>※1                  | ○※2.3<br>P773/P774 | -  | 角4灯タイプ車<br>※1 適用品無し<br>※2 後方ゴムカバーLEDバルブ取付時挿入できるようにカット必要。<br>※3 P794は商用車の為、適用不可。 |
| キャンター                        | H5.11-H14.5                | FE5#.6#<br>FG5#.6#  | H1(24V)  | H4(24V)  | -                  | ×<br>※1                  | ○※2<br>P773/P774   | -  | リフレクターヘッドライト車<br>※1 適用品無し<br>※2 P794は商用車の為、適用不可。                                |
|                              |                            |   | H3(24V)  | H3(24V)  | -                  | ×<br>※1                  | ×<br>※1            | -  | プロジェクターヘッドライト車<br>※1 適用品無し  |
|                              | FB5#.6#                    | 未確認   | H4(12V)  | -        | 未確認                | ○※1<br>P773/P774         | -                  | ※1 P794は商用車の為、適用不可。                                  |   |
|                              | H14.6-H22.11               | FE7#.8#   | H4       |          | -                  | ○※1.2<br>P773/P774       |                    | -  | ※1 バックカバー付き灯具は適用不可。現車にて要確認<br>※2 P794は商用車の為、適用不可。                               |
|                              |                            |   | H1(24V)  | D2R      | -                  | ×<br>※1                  | -                  | -  | ※1 適用品無し  |
| H22.11-                      | FBA<br>FEA.FEB.FEC系        | H4(12V)   |          | H3(12V)  | ○※1.2<br>P773/P774 |                          | ×<br>※3            | ※1 24V車でも灯火類は12V。<br>※2 P794は商用車の為、適用不可。<br>※3 適用品無し |   |
|                              |                            | H1(12V)   | D2R      | H3(12V)  | ×<br>※1            | -                        | ×<br>※1            | ※1 適用品無し   |   |
| キャンターガッツ                     | H14.6-H24.12               | FB7#.8#<br>FD7#.8#  | H4(12V)  |          | H3(12V)            | ○※1.2<br>P773/P774       |                    | ×<br>※3  | ※1 バックカバー付き灯具は適用不可。現車にて要確認<br>※2 P794は商用車の為、適用不可。<br>※3 適用品無し                   |
|                              | H25.1-                     | F24   | H4(12V)  |          | H11(12V)           | ○※1<br>P773/P774         |                    | 未確認  | ※1 P794は商用車の為、適用不可。   |
| スーパーグレート                     | H8.6-H19.3                 | FU.FS   | H1(24V)  | H3(24V)  | -                  | ×<br>※1                  | ×<br>※1            | -  | ※1 適用品無し  |
|                              |                            |   | H1(24V)  | D2S      | -                  | ×<br>※1                  | 未確認                | -  | ※1 適用品無し  |
|                              | H19.4-H29.2                | FP5#.FP6#<br>FS5#.FS6#<br>FT6#.FU5#<br>FU6#.FV6#<br>FY5#.FT6# | H1(24V)  | H11(24V) | -                  | ×<br>※1                  | ×<br>※2            | -  | ※1 適用品無し<br>※2 バックカバー付きの為不可   |
|                              |                            |   | H1(24V)  | D2R      | -                  | ×<br>※1                  | -                  | -  | ※1 適用品無し  |
| H29.3-                       | FU7#.FS7#<br>FY7#.FV7#     | H1(24V)   | H11(24V) | -        | ×<br>※1            | 未確認                      | -                  | ※1 適用品無し   |   |
|                              |                            | 未確認   | LED      | -        | 未確認                | ×<br>※1                  | -                  | ※1 適用品無し   |   |
| スーパーグレートV                    | H29.3-                     | FS6#.FY6#.FV6#  | 未確認      | D2R      | -                  | 未確認                      | -                  | -  |   |
| ファイター                        | H4.7-H11.3                 | FK6#.FK7#.FQ6#  | 未確認      | 未確認      | -                  | 未確認                      | 未確認                | -  |   |
|                              | H11.4-H17.9                |   | H1(24V)  | H7(24V)  | H3(24V)            | ×<br>※1                  | ×<br>※1            | ×<br>※1  | ※1 適用品無し  |
|                              | H17.10-                    |   | H1(24V)  | H11(24V) | -                  | ×<br>※1                  | ×<br>※2            | -  | ロアヘッドライト車<br>※1 適用品無し<br>※2 バックカバー付きの為不可  |
|                              |                            |   | H1(24V)  | D2R      | -                  | ×<br>※1                  | -                  | -  | ロアヘッドライト車<br>※1 適用品無し   |
|                              |                            |   | H4(24V)  |          | -                  | ×<br>※1                  |                    | -  | アッパーヘッドライト車<br>※1 バックカバー付きの為不可  |
| i(アイ)<br>i-MiEV(アイミーブ)含む     | H18.1-H25.9<br>H21.7-H25.9 | HA1W<br>HA3W  | HB3      | H11      | -                  | ○※1<br>P771/P772<br>P792 | ○※2<br>P791        | -  | ※1 発光部が水平になるように発光部回転。<br>※2 プレミアムモデルはバックカバー付きの為不可                               |
|                              |                            |   | HB3      | D2S      | -                  | ○※1<br>P771/P772<br>P792 | 未確認                | -  | ※1 発光部が水平になるように発光部回転。   |
| i-MiEV(アイミーブ)                | H25.11-H30.3               | HA4W  | HB3      | LED      | -                  | ○※1<br>P771/P772<br>P792 | ×<br>※2            | -  | ※1 発光部が水平になるように発光部回転。<br>※2 適用品無し   |
|                              | H30.4-                     | HD4W  | HB3      | LED      | H16                | ○※1<br>P771/P772<br>P792 | ×<br>※2            | ○<br>TWIN:P551<br>CSP:541/P543                       | ※1 発光部が水平になるように発光部回転。<br>※2 適用品無し   |

# RG POWER LED ヘッド/フォグバルブ 車種別適合表



**【ご注意】**

- 本適合表に記載されている車種でも、年式・型式・グレード・寒冷地仕様・車両個体差、ディーラーオプションの違いなどにより、表示のバルブが装着使用できない場合があります。必ず現車にて寸法適用確認をお願いします。
- 本適合表に記載の情報は、純正灯具に使用されているバルブを基に記載しております。ディーラーオプションや社外灯具は適合しない場合があります。
- 本製品はJIS規格D5500の規定に基づき設計・生産を行い車検対応しておりますが、車検場によっては検査機器の備えが無く検査官の目視による判断に委ねられており、必ずしも車検に通らない場合もございます。その場合は元の純正バルブへ交換してください。また、バルブ交換後の純正バルブは本製品使用中は予備として保管してください。
- 本製品は車検対応基準で製作を行っておりますが、検査上における光度テストは「新光源」(HID/LED)対応のモデルにて測定・光軸調整を行ってください。
- 新光源に対応していないテストでの測定及び検査は正確に測定できない恐れがあります。
- 仕様及び外観は予告なく変更する場合がございます。
- コンパクトスターフォワーヘッドは商用使用不可。商用使用車はプレミアムモデルを推奨いたします。

**【注意】コンパクトスターP792をHB4用で装着の際は、付属のOリング(フランジ)を入れ替えて装着してください。※標準ではHB3のリング(フランジ)付**

2023.6更新

| MITSUBISHI / MITSUBISHI FUSO |              |              | 純正バルブ |     |                  | RG LEDバルブ適用(品番RGH-)      |                                  |                                      | 備考   |
|------------------------------|--------------|--------------|-------|-----|------------------|--------------------------|----------------------------------|--------------------------------------|--|
| 車種名                          | 年式           | 型式           | HI    | LO  | Fog              | HI                       | LO                               | Fog                                  |  |
| RVR                          | H9.11-H14.8  | N6#.7#       | H4    |     | HB4              | ○<br>P773/P774<br>P794   |                                  | ○※1<br>TWIN:P552<br>CS:P542/P544     | ※1 ロック時バルブが斜めの為、発光部30度ほど回転必要。  |
|                              | H22.2-H24.9  | GA3W         | HB3   | H11 | H11              | ○※1<br>P792              | ○※1<br>P791                      | ○<br>TWIN:P551<br>CS:P541/P543       | ※1 プレミアムモデルはバックカバー付きの為不可   |
|                              |              |              | HB3   | D2S | H11              | ○※1<br>P792              | 未確認                              | ○<br>TWIN:P551<br>CS:P541/P543       | ※1 プレミアムモデルはバックカバー付きの為不可   |
|                              | H24.10-H29.1 | GA4W         | HB3   | H11 | H16              | ○※1<br>P792              | ○※1<br>P791                      | ○<br>TWIN:P551<br>CS:P541/P543       | ※1 プレミアムモデルはバックカバー付きの為不可   |
|                              |              |              | HB3   | D2S | H16              | ○※1<br>P792              | ○※2<br>P910                      | ○<br>TWIN:P551<br>CS:P541/P543       | ※1 プレミアムモデルはバックカバー付きの為不可<br>※2 HID→LEDヘッドは別売ゴムカバー必要(RGH-P922)95mmタイプ |
|                              | H29.2-R1.7   | GA4W         | HB3   | H11 | H16<br>or<br>LED | ○※1<br>P792              | ○※1<br>P791                      | ○※2<br>TWIN:P551<br>CS:P541/P543     | ※1 プレミアムモデルはバックカバー付きの為不可<br>※2 LEDの場合適用品無し                           |
|                              |              |              | HB3   | D2S | H16<br>or<br>LED | ○※1<br>P792              | 未確認                              | ○※2<br>TWIN:P551<br>CS:P541/P543     | ※1 プレミアムモデルはバックカバー付きの為不可<br>※2 LEDの場合適用品無し                           |
| R1.8-                        |              | LED          | LED   | LED | ×<br>※1          | ×<br>※1                  | ×<br>※1                          | ※1 適用品無し                             |  |
| RVRスポーツギア                    | H9.11-H14.8  | N7#          | HB3   | H7  | H3               | ○※1<br>P771/P772<br>P792 | ×<br>※2                          | ×<br>※2                              | ※1 発光部が水平になるように発光部回転。<br>※2 適用品無し                                    |
|                              |              |              | HB3   | D2R | H3               | ○※1<br>P771/P772<br>P792 | -                                | ×<br>※2                              | ※1 発光部が水平になるように発光部回転。<br>※2 適用品無し                                    |
| アウトランダー                      | H17.10-H24.9 | CW4.5.6W     | HB3   | HB4 | H11              | ○※1<br>P771/P772<br>P792 | ○※2<br>P771/P772<br>P792         | ○<br>TWIN:P551<br>CS:P541/P543       | ※1 発光部が水平になるように発光部回転。<br>※2 カットラインに合せて発光部回転。                         |
|                              |              |              | HB3   | D2R | H11              | ○※1<br>P771/P772<br>P792 | -                                | ○<br>TWIN:P551<br>CS:P541/P543       | ※1 発光部が水平になるように発光部回転。  |
|                              | H24.10-H27.5 | GF7.8W       | HB3   | D4S | H11              | ○※1<br>P792              | 未確認                              | ○<br>TWIN:P551<br>CS:P541/P543       | ※1 プレミアムモデルはバックカバー付きの為不可   |
| H27.6-R2.12                  | HB3          |              | LED   | H16 | ○※1<br>P792      | ×<br>※2                  | ○<br>TWIN:P551<br>CS:P541/P543   | ※1 プレミアムモデルはバックカバー付きの為不可<br>※2 適用品無し |  |
| アウトランダーPHEV                  | H25.1-H27.6  | GG2W<br>GG3W | HB3   | H7  | H11              | ○※1<br>P792              | ×<br>※2                          | ○<br>TWIN:P551<br>CS:P541/P543       | ※1 プレミアムモデルはバックカバー付きの為不可<br>※2 適用品無し                                 |
|                              |              |              | HB3   | D4S | H11              | ○※1<br>P792              | 未確認                              | ○<br>TWIN:P551<br>CS:P541/P543       | ※1 プレミアムモデルはバックカバー付きの為不可   |
|                              | H27.7-R3.12  | GN0W         | HB3   | LED | LED              | ○※1<br>P792              | ×<br>※2                          | ×<br>※2                              | ※1 プレミアムモデルはバックカバー付きの為不可<br>※2 適用品無し                                 |
|                              | R3.12-       |              | LED   | LED | LED              | ×<br>※1                  | ×<br>※1                          | ×<br>※1                              | ※1 適用品無し   |
| eKワゴン                        | H13.10-H18.8 | H81W         | H4    |     | -                | ○<br>P773/P774<br>P794   |                                  | -                                    |  |
|                              |              |              | D2R   |     | -                | -                        | -                                |                                      |  |
|                              | H18.9-H25.5  | H82W         | H4    |     | -                | ○<br>P773/P774<br>P794   |                                  | -                                    |  |
|                              |              |              | H4    | H16 |                  | ○<br>P773/P774<br>P794   | ○<br>TWIN:P551<br>CS:P541/P543   |                                      |  |
|                              | H25.6-H30.2  | B11W         | D4R   |     | H16              |                          | -                                | ○<br>TWIN:P551<br>CS:P541/P543       |  |
|                              |              |              | H19   | H16 |                  | ×<br>※1                  | ○<br>TWIN:P551<br>CS:P541/P543   | ※1 適用品無し                             |  |
| H30.3-                       | B33.36W      | LED          | LED   | H16 | ×<br>※1          | ×<br>※1                  | ○<br>TWIN:P551<br>CS:P541/P543   | ※1 適用品無し                             |  |
|                              |              | D4S          |       | H16 |                  | 未確認                      | ○※1<br>TWIN:P551<br>CS:P541/P543 | ※1 イエローレンズタイプは不可                     |  |
| eKカスタム                       | H25.6-H30.2  | B11W         | D4S   |     | H16              |                          | 未確認                              | ○※1<br>TWIN:P551<br>CS:P541/P543     | ※1 イエローレンズタイプは不可   |
| eKクロス                        | H30.3-       | B34.37.38W   | H19   |     | H16              |                          | ×<br>※1                          | ○<br>TWIN:P551<br>CS:P541/P543       | ※1 適用品無し   |
|                              |              |              | LED   | LED | H16              | ×<br>※1                  | ×<br>※1                          | ○<br>TWIN:P551<br>CS:P541/P543       | ※1 適用品無し   |

# RG POWER LED ヘッド/フォグバルブ 車種別適合表



**【ご注意】**

- 本適合表に記載されている車種でも、年式・型式・グレード・寒冷地仕様・車両個体差、ディーラーオプションの違いなどにより、表示のバルブが装着使用できない場合があります。必ず現車にて寸法適用確認をお願いします。
- 本適合表に記載の情報は、純正灯具に使用されているバルブを基に記載しております。ディーラーオプションや社外灯具は適合しない場合があります。
- 本製品はJIS規格D5500の規定に基づき設計・生産を行い車検対応しておりますが、車検場によっては検査機器の備えが無く検査官の目視による判断に委ねられており、必ずしも車検に通らない場合もございます。その場合は元の純正バルブへ交換してください。また、バルブ交換後の純正バルブは本製品使用中は予備として保管してください。
- 本製品は車検対応基準で製作を行っておりますが、検査上における光度テストは「新光源」(HID/LED)対応のモデルにて測定・光軸調整を行ってください。新光源に対応していないテストでの測定及び検査は正確に測定できない恐れがあります。
- 仕様及び外観は予告なく変更する場合がございます。
- コンパクトスターフォワーヘッドは商用使用不可。商用使用車はプレミアムモデルを推奨いたします。

**【注意】コンパクトスターP792をHB4用で装着の際は、付属のリング(フランジ)を入れ替えて装着してください。※標準ではHB3のリング(フランジ)付**

2023.6更新

| MITSUBISHI / MITSUBISHI FUSO |                             |               | 純正バルブ        |      |                  | RG LED/バルブ適用(品番RGH-)     |                               |                                      | 備考  |
|------------------------------|-----------------------------|---------------|--------------|------|------------------|--------------------------|-------------------------------|--------------------------------------|---|
| 車種名                          | 年式                          | 型式            | HI           | LO   | Fog              | HI                       | LO                            | Fog                                  |   |
| eKスペース                       | H26.2-H28.11                | B11A          | H4           |      | H16              | ○<br>P773/P774<br>P794   |                               | ○※1<br>TWIN:P551<br>CSP541/P543      | ※1 イエローレンズタイプは不可                                |
|                              | H28.12-R2.2                 |               | H4           |      | H16<br>or<br>LED | ○<br>P773/P774<br>P794   |                               | ○※1.2<br>TWIN:P551<br>CSP541/P543    | ※1 イエローレンズタイプは不可<br>※2 LEDは適用品無し                |
|                              | R2.3-                       | B34.35.37.38A | H19          |      | H16              | ×<br>※1                  |                               | ○<br>TWIN:P551<br>CSP541/P543        | ※1 適用品無し  |
| eKクロススペース                    | R2.3-                       | B34.35.37.38A | LED          |      | H16              | ×<br>※1                  |                               | ○<br>TWIN:P551<br>CSP541/P543        | ※1 適用品無し  |
| eKスペースカスタム                   | H26.2-H28.11                | B11A          | D4S          |      | H16              | 未確認                      |                               | ○※1<br>TWIN:P551<br>CSP541/P543      | ※1 イエローレンズタイプは不可                                |
|                              | H28.12-R2.2                 |               | LED          |      | H16<br>or<br>LED | ×<br>※1                  |                               | ○※1.2<br>TWIN:P551<br>CSP541/P543    | ※1 LEDは適用品無し<br>※2 イエローレンズタイプは不可                |
| eKスポーツ                       | H14.9-H18.8                 | H81W          | HB3          | H1   | -                | ○※1<br>P771/P772<br>P792 | ×<br>※2                       | -                                    | ※1 発光部が水平になるように発光部回転。<br>※2 適用品無し               |
|                              |                             |               | HB3          | D2S  | -                | ○※1<br>P771/P772<br>P792 | 未確認                           | -                                    | ※1 発光部が水平になるように発光部回転。                           |
|                              | H18.9-H25.2                 | H82W          | HB3          | D2S  | -                | ○※1<br>P771/P772<br>P792 | 未確認                           | -                                    | ※1 発光部が水平になるように発光部回転。                           |
| エアトレック                       | H13.6-H17.10                | CU#W          | HB3          | HB4  | H3               | ○<br>P771/P772<br>P792   | ○※1<br>P771/P772<br>P792      | ×<br>※2                              | ※1 カットラインに合せて発光部回転。<br>※2 適用品無し                 |
|                              |                             |               | HB3          | D2R  | H3               | ○<br>P771/P772<br>P792   | -                             | ×<br>※1                              | ※1 適用品無し  |
| エアトレックススポーツギア                | H15.1-H15.12                | CU4W          | H4           |      | HB4              | ○<br>P773/P774<br>P794   |                               | ○※1<br>TWIN:P552<br>CSP542/P544      | ※1 ロック時バルブが斜めの為、発光部30度ほど回転必要。                   |
|                              |                             |               | H16.1-H17.10 | CU5W | HB3              | H1                       | HB4                           | ○<br>P771/P772<br>P792               | ×<br>※1   |
|                              | HB3                         | D2S           |              |      | HB4              | ○<br>P771/P772<br>P792   | 未確認                           | ○※1<br>TWIN:P552<br>CSP542/P544      | ※1 ロック時バルブが斜めの為、発光部30度ほど回転必要。                   |
| エクリブスクロス                     | H30.3-                      | GK1W          | HIR2         |      | H8               | ×<br>※1                  |                               | ○<br>TWIN:P551<br>CSP541/P543        | ※1 バックカバー付きの為不可                                 |
|                              |                             |               | LED          | LED  | H8               | ×<br>※1                  | ×<br>※1                       | ○<br>TWIN:P551<br>CSP541/P543        | ※1 適用品無し  |
| ギャランフォルティス<br>(スポーツバック含む)    | H19.8-H27.3                 | CY4A.CX4A     | HB3          | HB4  | H11              | ○※1<br>P792              | ○※2<br>P771/P772<br>P792      | ○<br>TWIN:P551<br>CSP541/P543        | ※1 プレミアムモデルはバックカバー付きの為不可<br>※2 カットラインに合せて発光部回転。 |
|                              |                             |               | H11          | D2S  | H11              | ○※1<br>P791              | 未確認                           | ○<br>TWIN:P551<br>CSP541/P543        | ※1 プレミアムモデルはバックカバー付きの為不可                        |
| グランディス                       | H15.5-H17.5                 | NA4W          | H9           | H1   | HB4              | ○※1<br>P791              | ×<br>※2                       | ○<br>TWIN:P552<br>CSP542/P544        | ※1 プレミアムモデルはバックカバー付きの為不可<br>※2 適用品無し            |
|                              |                             |               | H9           | D2R  | HB4              | ○※1<br>P791              | -                             | ○<br>TWIN:P552<br>CSP542/P544        | ※1 プレミアムモデルはバックカバー付きの為不可                        |
|                              | H17.6-H21.3                 | H9            | H1           | H11  | ○※1<br>P791      | ×<br>※2                  | ○<br>TWIN:P551<br>CSP541/P543 | ※1 プレミアムモデルはバックカバー付きの為不可<br>※2 適用品無し |   |
|                              |                             | H9            | D2R          | H11  | ○※1<br>P791      | -                        | ○<br>TWIN:P551<br>CSP541/P543 | ※1 プレミアムモデルはバックカバー付きの為不可             |   |
| コルト<br>コルトプラス                | H14.11-H17.10               | Z2#A.Z2#W     | H1           | H1   | H11              | ×<br>※1                  | ×<br>※1                       | ○<br>TWIN:P551<br>CSP541/P543        | ※1 適用品無し  |
|                              |                             |               | H1           | D2S  | H11              | ×<br>※1                  | 未確認                           | ○<br>TWIN:P551<br>CSP541/P543        | ※1 適用品無し  |
|                              | H17.11-H25.1                |               | H1           | H1   | H11              | ×<br>※1                  | ×<br>※1                       | ○<br>TWIN:P551<br>CSP541/P543        | ※1 適用品無し  |
|                              |                             |               | H1           | D2S  | H11              | ×<br>※1                  | 未確認                           | ○<br>TWIN:P551<br>CSP541/P543        | ※1 適用品無し  |
| タウンBOX<br>タウンBOXワイド          | H11.4-H23.11<br>H11.6-H13.6 | U6#           | H4           |      | H3               | ○<br>P773/P774<br>P794   |                               | ×<br>※1                              | ※1 適用品無し  |

# RG POWER LED ヘッド/フォグバルブ 車種別適合表



**【ご注意】**

- 本適合表に記載されている車種でも、年式・型式・グレード・寒冷地仕様・車両個体差、ディーラーオプションの違いなどにより、表示のバルブが装着使用できない場合があります。必ず現車にて寸法適用確認をお願いします。
- 本適合表に記載の情報は、純正灯具に使用されているバルブを基に記載しております。ディーラーオプションや社外灯具は適合しない場合があります。
- 本製品はJIS規格D5500の規定に基づき設計・生産を行い車検対応しておりますが、車検場によっては検査機器の備えが無く検査官の目視による判断に委ねられており、必ずしも車検に通らない場合もございます。その場合は元の純正バルブへ交換してください。また、バルブ交換後の純正バルブは本製品使用中は予備として保管してください。
- 本製品は車検対応基準で製作を行っておりますが、検査上における光度テスターは「新光源」(HID/LED)対応のモデルにて測定・光軸調整を行ってください。
- 新光源に対応していないテスターでの測定及び検査は正確に測定できない恐れがあります。
- 仕様及び外観は予告なく変更する場合がございます。
- コンパクトスターフォワードは商用使用不可。商用使用車はプレミアムモデルを推奨いたします。

**【注意】コンパクトスターP792をHB4用で装着の際は、付属のリング(フランジ)を入れ替えて装着してください。※標準ではHB3のリング(フランジ)付**

2023.6更新

| MITSUBISHI / MITSUBISHI FUSO |                             |        | 純正バルブ |     |     | RG LED/バルブ適用(品番RGH-)     |                                |                                  | 備考   |
|------------------------------|-----------------------------|--------|-------|-----|-----|--------------------------|--------------------------------|----------------------------------|--|
| 車種名                          | 年式                          | 型式     | HI    | LO  | Fog | HI                       | LO                             | Fog                              |  |
| タウンBOX                       | H26.2-H27.2                 | DS64W  | H4    |     | H8  | ○<br>P773/P774<br>P794   |                                | ○※1<br>TWIN:P551<br>CS:P541/P543 | ※1 角レンズタイプはロック時バルブが斜めの為、発光部30度ほど回転必要。  |
|                              |                             |        | H1    | D2R | H8  | ×<br>※1                  | -                              | ○※2<br>TWIN:P551<br>CS:P541/P543 | ※1 適用品無し<br>※2 角レンズタイプはロック時バルブが斜めの為、発光部30度ほど回転必要。  |
|                              | H27.3-                      | DS17W  | H4    |     | H16 | ○<br>P773/P774<br>P794   |                                | ○<br>TWIN:P551<br>CS:P541/P543   |  |
|                              |                             |        | H1    | D4R | H16 | ×<br>※1                  | -                              | ○<br>TWIN:P551<br>CS:P541/P543   | ※1 適用品無し   |
| ディグニティ                       | H24.7-H28.12                | BHGY51 | D2S   |     | H11 | 未確認                      |                                | ○<br>TWIN:P551<br>CS:P541/P543   |  |
| デリカD:2                       | H23.3-H27.12                | MB15S  | H4    |     | H11 | ○<br>P773/P774<br>P794   |                                | ○<br>TWIN:P551<br>CS:P541/P543   |  |
|                              |                             |        | D2S   |     | H11 | 未確認                      |                                | ○<br>TWIN:P551<br>CS:P541/P543   |  |
|                              | H27.12-                     | MB36S  | H4    |     | H11 | ○<br>P773/P774<br>P794   |                                | ○<br>TWIN:P551<br>CS:P541/P543   |  |
|                              |                             |        | H9    | D4R | H11 | 未確認                      | -                              | ○<br>TWIN:P551<br>CS:P541/P543   |  |
|                              |                             |        | LED   |     | H11 | ×<br>※1                  | ○<br>TWIN:P551<br>CS:P541/P543 | カスタムハイブリッド<br>※1 適用品無し           |  |
| デリカ D:3                      | H23.10-                     | BM20   | H4    |     | H8  | ○<br>P773/P774<br>P794   |                                | ○<br>TWIN:P551<br>CS:P541/P543   |  |
| デリカ D:5                      | H19.1-H31.1                 | CV#W   | HB3   | D2S | H11 | ○※1<br>P792              | ×<br>※2                        | ○<br>TWIN:P551<br>CS:P541/P543   | ローデスト、シャモニー含む<br>※1 プレミアムモデルはバックカバー付きの為不可<br>※2 純正HID→LEDバルブはコネクタ-灯具内収納不可。ゴムカバーは外周部に干渉物がある為装着不可。 |
|                              |                             |        | HB3   | D2S | H11 | ○※1<br>P792              | 未確認                            | ○<br>TWIN:P551<br>CS:P541/P543   | ガソリン車<br>※1 プレミアムモデルはバックカバー付きの為不可  |
|                              | H31.2-                      | CV1W   | LED   | LED | LED | ×<br>※1                  | ×<br>※1                        | ○<br>TWIN:P551<br>CS:P541/P543   | ディーゼル車<br>※1 適用品無し   |
| デリカバン                        | H11.11-H23.9                | SK#    | H4    |     | H3  | ○<br>P773/P774<br>P794   |                                | ×<br>※1                          | ※1 適用品無し   |
|                              | H23.10-                     | BVM20  | H4    |     | H8  | ○<br>P773/P774<br>P794   |                                | ○<br>TWIN:P551<br>CS:P541/P543   |  |
| トッポBJ<br>トッポBJワイド            | H10.10-H15.7<br>H11.1-H13.6 | H4#A   | H4    |     | -   | ○<br>P773/P774<br>P794   |                                | -                                |  |
| トッポ                          | H20.9-H25.9                 | H82A   | HB3   | H1  | H11 | ○※1<br>P771/P772<br>P792 | ×<br>※2                        | ○<br>TWIN:P551<br>CS:P541/P543   | ※1 発光部が水平になるように発光部回転。<br>※2 適用品無し  |
|                              |                             |        | HB3   | D2S | H11 | ○※1<br>P771/P772<br>P792 | 未確認                            | ○<br>TWIN:P551<br>CS:P541/P543   | ※1 発光部が水平になるように発光部回転。  |
| トライトン                        | H18.9-H23.8                 | KB9T   | H4    |     | H11 | ○<br>P773/P774<br>P794   |                                | ○<br>TWIN:P551<br>CS:P541/P543   |  |
| バジェロ<br>※次ページへ続く             | H11.9-H18.9                 | V6#.7# | H4    |     | HB4 | ○<br>P773/P774<br>P794   |                                | ○※1<br>TWIN:P552<br>CS:P542/P544 | ※1 ロック時バルブが斜めの為、発光部45度ほど回転必要。  |
|                              |                             |        | D2R   |     | HB4 | -                        |                                | ○※1<br>TWIN:P552<br>CS:P542/P544 | ※1 ロック時バルブが斜めの為、発光部45度ほど回転必要。  |
|                              | H18.10-H24.9                | V8#.9# | H9    | H11 | H11 | ○※1<br>P771/P772<br>P791 | ○<br>P771/P772<br>P791         | ○<br>TWIN:P551<br>CS:P541/P543   | ※1 発光部が水平になるように発光部回転。  |
|                              |                             |        | H9    | D2S | H11 | ○※1<br>P771/P772<br>P791 | 未確認                            | ○<br>TWIN:P551<br>CS:P541/P543   | ※1 発光部が水平になるように発光部回転。  |
| H24.10-H30.9                 |                             |        | H9    | H11 | H11 | ○※1<br>P771/P772<br>P791 | ○<br>P771/P772<br>P791         | ○<br>TWIN:P551<br>CS:P541/P543   | ※1 発光部が水平になるように発光部回転。  |
|                              |                             |        | H9    | D4S | H11 | ○※1<br>P771/P772<br>P791 | ×※2                            | ○<br>TWIN:P551<br>CS:P541/P543   | ※1 発光部が水平になるように発光部回転。<br>※2 HID→LEDヘッドは挿入口干渉・コネクタ-収納スペースがない為取付不可。                                |



# RG POWER LED ヘッド/フォグバルブ 車種別適合表



**【ご注意】**

- 本適合表に記載されている車種でも、年式・型式・グレード・寒冷地仕様・車両個体差、ディーラーオプションの違いなどにより、表示のバルブが装着使用できない場合があります。必ず現車にて寸法適用確認をお願いします。
- 本適合表に記載の情報は、純正灯具に使用されているバルブを基に記載しております。ディーラーオプションや社外灯具は適合しない場合があります。
- 本製品はJIS規格D5500の規定に基づき設計・生産を行い車検対応しておりますが、車検場によっては検査機器の備えが無く検査官の目視による判断に委ねられており、必ずしも車検に通らない場合もございます。その場合は元の純正バルブへ交換してください。また、バルブ交換後の純正バルブは本製品使用中は予備として保管してください。
- 本製品は車検対応基準で製作を行っておりますが、検査上における光度テストは「新光源」(HID/LED)対応のモデルにて測定・光軸調整を行ってください。新光源に対応していないテストでの測定及び検査は正確に測定できない恐れがあります。
- 仕様及び外観は予告なく変更する場合がございます。
- コンパクトスターフォワーヘッドは商用使用不可。商用使用車はプレミアムモデルを推奨いたします。

**【注意】コンパクトスターP792をHB4用で装着の際は、付属のリング(フランジ)と入れ替えて装着してください。※標準ではHB3のリング(フランジ)付**

2023.6更新

| MITSUBISHI / MITSUBISHI FUSO |              |                    | 純正バルブ |     |     | RG LED/バルブ適用(品番RGH-)     |                          |                                  | 備考  |   |
|------------------------------|--------------|--------------------|-------|-----|-----|--------------------------|--------------------------|----------------------------------|---|---|
| 車種名                          | 年式           | 型式                 | HI    | LO  | Fog | HI                       | LO                       | Fog                              |   |   |
| パジェロ                         | H30.10-R1.8  | V8#.9#             | H9    | D4S | H11 | ○※1<br>P771/P772<br>P791 | 未確認                      | ○<br>TWIN:P551<br>CS:P541/P543   | ※1 発光部が水平になるように発光部回転。                                       |   |
| パジェロイオ                       | H15.10-H19.6 | H6#.7#             | H4    |     | HB4 | ○<br>P773/P774<br>P794   |                          | ○※1<br>TWIN:P552<br>CS:P542/P544 | ※1 ロック時バルブが斜めの為、発光部45度ほど回転必要。                               |   |
| パジェロミニ                       | H15.9-H20.8  | H53.58A            | H4    |     | HB4 | ○<br>P773/P774<br>P794   |                          | ○<br>TWIN:P552<br>CS:P542/P544   |   |   |
|                              | H20.9-H26.6  |                    | H4    |     | H11 | ○<br>P773/P774<br>P794   |                          | ○<br>TWIN:P551<br>CS:P541/P543   |   |   |
| ブラウディア                       | H24.7-H28.12 | BY.BKNY51<br>BKY51 | D2S   |     | H8  | 未確認                      |                          | ○<br>TWIN:P551<br>CS:P541/P543   |   |   |
| ミニカ                          | H10.10-H23.7 | H4#A               | H4    |     | H3  | ○<br>P773/P774<br>P794   |                          | ×<br>※1                          | ※1 適用品無し  |   |
| ミニキャブバン                      | H11.1-H26.1  | U6#V               | H4    |     | -   | ○<br>P773/P774<br>P794   |                          | -                                |   |   |
|                              | H27.2-       | DS17V              | H4    |     | H8  | ○<br>P773/P774<br>P794   |                          | ○<br>TWIN:P551<br>CS:P541/P543   |   |   |
| ミニキャブ・ミーブ                    | H23.11-      | U68V               | H4    |     | -   | ○<br>P773/P774<br>P794   |                          | -                                |   |   |
| ミニキャブトラック                    | H11.1-H26.1  | U6#T               | H4    |     | -   | ○<br>P773/P774<br>P794   |                          | -                                |   |   |
|                              | H26.2-       | DS16T              | H4    |     | H16 | ○<br>P773/P774<br>P794   |                          | ○<br>TWIN:P551<br>CS:P541/P543   |   |   |
| ミニキャブ・ミーブトラック                | H25.1-       | U68T               | H4    |     | -   | ○<br>P773/P774<br>P794   |                          | -                                |   |   |
| ミラーージュ                       | H24.8-H27.12 | A05A               | H4    |     | H11 | ○<br>P773/P774<br>P794   |                          | ○<br>TWIN:P551<br>CS:P541/P543   | フォグランプはディーラーオプション   |   |
|                              | H28.1-       | A03A               | H4    |     | H16 | ○<br>P773/P774<br>P794   |                          | ○<br>TWIN:P551<br>CS:P541/P543   |   |   |
| ランサー(ワゴン)                    | H15.2-H22.5  | CS#A               | H4    |     | H3  | ○<br>P773/P774<br>P794   |                          | ×<br>※1                          | ※1 適用品無し  |   |
|                              |              |                    | D2R   |     | H3  | -                        |                          | ×<br>※1                          | ※1 適用品無し  |   |
| ランサーカーゴ                      | H28.2-       | CVY12.CVZNY12      | H4    |     | -   | ○<br>P773/P774<br>P794   |                          | -                                |   |   |
| ランサーエボリューション                 | H13.2-H15.1- | CT9A               | HB3   |     | HB4 | ○※1<br>P771/P772<br>P792 | ○※2<br>P771/P772<br>P792 | ○<br>TWIN:P552<br>CS:P542/P544   | EVOVII.VIII<br>※1 発光部が水平になるように発光部回転。<br>※2 カットラインに合せて発光部回転。 |   |
|                              |              |                    | HB3   |     | D2S | HB4                      | ○※1<br>P771/P772<br>P792 | 未確認                              | ○<br>TWIN:P552<br>CS:P542/P544                              | EVOVII.VIII<br>※1 発光部が水平になるように発光部回転。                                |
|                              | H17.3-       | CT9A               | HB3   |     | H1  | HB4                      | ○※1<br>P771/P772<br>P792 | ×<br>※2                          | ○<br>TWIN:P552<br>CS:P542/P544                              | EVOIX<br>※1 発光部が水平になるように発光部回転。<br>※2 適用品無し                          |
|                              |              |                    | HB3   |     | D2S | HB4                      | ○※1<br>P771/P772<br>P792 | ○※2<br>P910                      | ○<br>TWIN:P552<br>CS:P542/P544                              | EVOIX<br>※1 発光部が水平になるように発光部回転。<br>※2 取付時バンパー及びヘッドライト脱着必要。           |
|                              | H19.10-      | CZ4A               | HB3   |     | HB4 | H11                      | ○※1<br>P792              | ○※2<br>P771/P772<br>P792         | ×<br>※3   | EPOX<br>※1 プレミアムモデルはバックカバー付きの為不可<br>※2 カットラインに合せて発光部回転。<br>※3 車両未確認 |
|                              |              |                    | H11   |     | D2S | H11                      | ○※1<br>P791              | 未確認                              | ×<br>※2   | EPOX<br>※1 プレミアムモデルはバックカバー付きの為不可<br>※2 車両未確認                        |
| ランサーエボリューションワゴン              | H17.9-H19.8  | CT9W               | HB3   |     | D2S | HB4                      | ○※1<br>P771/P772<br>P792 | ○<br>TWIN:P552<br>CS:P542/P544   | ※1 発光部が水平になるように発光部回転。                                       |   |

# RG POWER LED ヘッド/フォグバルブ 車種別適合表



**【ご注意】**

- 本適合表に記載されている車種でも、年式・型式・グレード・寒冷地仕様・車両個体差、ディーラーオプションの違いなどにより、表示のバルブが装着使用できない場合があります。必ず現車にて寸法適用確認をお願いします。
- 本適合表に記載の情報は、純正灯具に使用されているバルブを基に記載しております。ディーラーオプションや社外灯具は適合しない場合があります。
- 本製品はJIS規格D5500の規定に基づき設計・生産を行い車検対応しておりますが、車検場によっては検査機器の備えが無く検査官の目視による判断に委ねられており、必ずしも車検に通らない場合もございます。その場合は元の純正バルブへ交換してください。また、バルブ交換後の純正バルブは本製品使用中は予備として保管してください。
- 本製品は車検対応基準で製作を行っておりますが、検査上における光度テストは「新光源」(HID/LED)対応のモデルにて測定・光軸調整を行ってください。新光源に対応していないテストでの測定及び検査は正確に測定できない恐れがあります。
- 仕様及び外観は予告なく変更する場合がございます。
- コンパクトスターフォーヘッドは商用使用不可、商用使用車はプレミアムモデルを推奨いたします。

**【注意】コンパクトスターP792をHB4用で装着の際は、付属のリング(フランジ)を入れ替えて装着してください。※標準ではHB3のリング(フランジ)付**

2023.1更新

| MAZDA                |              |                      | 純正バルブ |          |                          | RG LED/バルブ適用(品番RGH-)             |                                  |  | 備考   |
|----------------------|--------------|----------------------|-------|----------|--------------------------|----------------------------------|----------------------------------|--|--|
| 車種名                  | 年式           | 型式                   | HI    | LO       | Fog                      | HI                               | LO                               | Fog  |  |
| RX-8                 | H15.4-H20.2  | SE3P                 | H9    | D2S      | H11                      | ○※1<br>P791                      | 未確認                              | ×<br>※2  | ※1 プレミアムモデルは後方光軸調整部に干渉不可<br>※2 後方スペース無し、取付不可                       |
|                      | H20.3-H25.4  |                      | H9    | D2S      | HB4                      | ○※1<br>P791                      | 未確認                              | ○<br>TWIN:P552<br>CS:P542/P544                         | ※1 プレミアムモデルは後方光軸調整部に干渉不可   |
| アクセラ(スポーツ)           | H15.10-H18.5 | BK#P                 | HB3   | H7       | H11                      | ○※1<br>P771/P772<br>P792         | ×<br>※2                          | ○※3<br>TWIN:P551<br>CS:P541/P543                       | ※1 発光部が水平になるように発光部回転。<br>※2 適用品無し<br>※3 ロック時バルブが斜めの為、発光部30度ほど回転必要。 |
|                      |              |                      | HB3   | D2S      | H11                      | ○※1<br>P771/P772<br>P792         | 未確認                              | ○※2<br>TWIN:P551<br>CS:P541/P543                       | ※1 発光部が水平になるように発光部回転。<br>※2 ロック時バルブが斜めの為、発光部30度ほど回転必要。             |
|                      | HB3          |                      | H7    | H11      | ○※1<br>P771/P772<br>P792 | ×<br>※2                          | ○<br>TWIN:P551<br>CS:P541/P543   | 丸型フォグランプ<br>※1 発光部が水平になるように発光部回転。<br>※2 適用品無し          |  |
|                      | HB3          |                      | D2S   | H11      | ○※1<br>P771/P772<br>P792 | 未確認                              | ○<br>TWIN:P551<br>CS:P541/P543   | 丸型フォグランプ<br>※1 発光部が水平になるように発光部回転。                      |  |
|                      | HB3          |                      | H7    | HB4      | ○※1<br>P771/P772<br>P792 | ×<br>※2                          | ○<br>TWIN:P552<br>CS:P542/P544   | つり目型フォグランプ<br>※1 発光部が水平になるように発光部回転。<br>※2 適用品無し        |  |
|                      | HB3          |                      | D2S   | HB4      | ○※1<br>P771/P772<br>P792 | 未確認                              | ○<br>TWIN:P552<br>CS:P542/P544   | つり目型フォグランプ<br>※1 発光部が水平になるように発光部回転。                    |  |
|                      | HB3          |                      | H11   | HB4      | ○※1<br>P771/P772<br>P792 | ○<br>P771/P772<br>P791           | ○※2<br>TWIN:P552<br>CS:P542/P544 | ※1 発光部が水平になるように発光部回転。<br>※2 ロック時バルブが斜めの為、発光部30度ほど回転必要。 |  |
|                      | HB3          |                      | D2S   | HB4      | ○※1<br>P771/P772<br>P792 | 未確認                              | ○※1<br>TWIN:P552<br>CS:P542/P544 | ※1 ロック時バルブが斜めの為、発光部30度ほど回転必要。                          |  |
| アクセラセダン              | H25.11-H28.6 | BM5FP.BM5AP          | HB3   | H11      | H11                      | ○※1<br>P771/P772<br>P792         | ○<br>P771/P772<br>P791           | ○<br>TWIN:P551<br>CS:P541/P543                         | ※1 発光部が水平になるように発光部回転。  |
|                      |              |                      | D4S   | H11orLED | 未確認                      | ○※1<br>TWIN:P551<br>CS:P541/P543 | ※1 スカイアクティブ-D2.2は純正LEDの為不可       |  |  |
|                      | H28.7-       | BM2FP                | D4S   | H11orLED | 未確認                      | ○※1<br>TWIN:P551<br>CS:P541/P543 | ※1 スカイアクティブ-D2.2は純正LEDの為不可       |  |  |
|                      |              |                      | HB3   | H11      | LED                      | ○※1<br>P771/P772<br>P792         | ○<br>P771/P772<br>P791           | ×<br>※2  | ※1 発光部が水平になるように発光部回転。<br>※2 適用品無し                                  |
| アクセラハイブリッド           | H25.11-H28.6 | BYEFP                | HB3   | H11      | H11orLED                 | ○※1<br>P771/P772<br>P792         | ○<br>P771/P772<br>P791           | ○※2<br>TWIN:P551CS:P541/P543                           | ※1 発光部が水平になるように発光部回転。<br>※2 XD(スカイアクティブ-D2.2)はLEDの為、装着不可           |
|                      |              |                      | D4S   | H11orLED | 未確認                      | ○※1<br>TWIN:P551CS:P541/P543     | ※1 XD(スカイアクティブ-D2.2)はLEDの為、装着不可  |  |  |
|                      | H28.7-R1.7   | BYEFP                | HB3   | H11      | LED                      | ○※1<br>P771/P772<br>P792         | ○<br>P771/P772<br>P791           | ×<br>※2  | ※1 発光部が水平になるように発光部回転。<br>※2 適用品無し                                  |
|                      |              |                      | LED   | LED      | ×<br>※1                  | ×<br>※1                          | ※1 適用品無し                         |  |  |
| アクセラスポーツ<br>※次ページへ続く | H25.11-H28.6 | BM5FS.BMEFS<br>BM5AS | HB3   | H11      | H11                      | ○※1<br>P771/P772<br>P792         | ○<br>P771/P772<br>P791           | ○※2<br>TWIN:P551<br>CS:P541/P543                       | ※1 発光部が水平になるように発光部回転。<br>※2 XD(スカイアクティブ-D2.2)はLEDの為、装着不可           |
|                      |              |                      | D4S   | H11orLED | 未確認                      | ○※1<br>TWIN:P551<br>CS:P541/P543 | ※1 XD(スカイアクティブ-D2.2)はLEDの為、装着不可  |  |  |
|                      |              | BM2FS                | D4S   | LED      | 未確認                      | ×<br>※1                          | ※1 XD(スカイアクティブ-D2.2)はLEDの為、装着不可  |  |  |

# RG POWER LED ヘッド/フォグバルブ 車種別適合表



**【ご注意】**

- 本適合表に記載されている車種でも、年式・型式・グレード・寒冷地仕様・車両個体差、ディーラーオプションの違いなどにより、表示のバルブが装着使用できない場合があります。必ず現車にて寸法適用確認をお願いします。
- 本適合表に記載の情報は、純正灯具に使用されているバルブを基に記載しております。ディーラーオプションや社外灯具は適合しない場合があります。
- 本製品はJIS規格D5500の規定に基づき設計・生産を行い車検対応としておりますが、車検場によっては検査機器の備えが無く検査官の目視による判断に委ねられており、必ずしも車検に通らない場合もございます。その場合は元の純正バルブへ交換してください。また、バルブ交換後の純正バルブは本製品使用中は予備として保管してください。
- 本製品は車検対応基準で製作を行っておりますが、検査上における光度テストは「新光源」(HID/LED)対応のモデルにて測定・光軸調整を行ってください。
- 新光源に対応していないテストでの測定及び検査は正確に測定できない恐れがあります。
- 仕様及び外観は予告なく変更する場合がございます。
- コンパクトスターフォーヘッドは商用使用不可、商用使用車はプレミアムモデルを推奨いたします。

**【注意】コンパクトスターP792をHB4用で装着の際は、付属のリング(フランジ)を入れ替えて装着してください。※標準ではHB3のリング(フランジ)付**

2023.1更新

| MAZDA                  |                            |                      | 純正バルブ |     |                          | RG LED/バルブ適用(品番RGH-)          |                                  |                                  | 備考  |
|------------------------|----------------------------|----------------------|-------|-----|--------------------------|-------------------------------|----------------------------------|----------------------------------|---|
| 車種名                    | 年式                         | 型式                   | HI    | LO  | Fog                      | HI                            | LO                               | Fog                              |   |
| アクセラスポーツ               | H28.7-R1.7                 | BM5FS.BMEFS<br>BM5AS | HB3   | H11 | LED                      | ○※1<br>P771/P772<br>P792      | ○<br>P771/P772<br>P791           | ×<br>※2                          | ※1 発光部が水平になるように発光部回転。<br>※2 適用品無し                       |
|                        |                            |                      | LED   |     | LED                      | ×<br>※1                       |                                  | ×<br>※1                          | ※1 適用品無し  |
|                        |                            | BM2FS                |       | LED |                          | LED                           | ×<br>※1                          |                                  | ×<br>※1   |
| アテンザ<br>(セダン、ワゴン、スポーツ) | H14.5-H17.5                | GG#.GY#P             | H1    | H1  | H3orH1                   | ×<br>※1                       | ×<br>※1                          | ×<br>※1                          | ※1 適用品無し  |
|                        |                            |                      | H1    | D2S | H3orH1                   | ×<br>※1                       | ×<br>※2                          | ×<br>※1                          | ※1 適用品無し<br>※2 HID→LEDヘッド パラスト相性悪い為適用不可                 |
|                        | H16.2-H19.2                | GG#.GY#P             | H1    | H1  | H3orH11                  | ×<br>※1                       | ×<br>※1                          | ○※2<br>TWIN:P551<br>CS:P541/P543 | ※1 適用品無し<br>※2 H11タイプのみ装着可能、H3は適合不可。<br>H11はバンパー内フォグランプ |
|                        |                            |                      | H1    | D2S | H3orH11                  | ×<br>※1                       | 未確認                              | ○※2<br>TWIN:P551<br>CS:P541/P543 | ※1 適用品無し<br>※2 H11タイプのみ装着可能、H3は適合不可。<br>H11はバンパー内フォグランプ |
|                        | H20.1-H21.12               | GH#                  | H9    | HB4 | H11                      | ○※1<br>P771/P772<br>P791      | ○※1<br>P771/P772<br>P792         | ○<br>TWIN:P551<br>CS:P541/P543   | ※1 発光部が水平になるように発光部回転。                                   |
|                        | H22.1-H24.11               |                      | H9    | H11 | H11                      | ○※1<br>P771/P772<br>P791      | ○<br>P771/P772<br>P791           | ○<br>TWIN:P551<br>CS:P541/P543   | ※1 発光部が水平になるように発光部回転。                                   |
| H20.1-H24.11           | D2S                        |                      | H11   | 未確認 |                          | ○<br>TWIN:P551<br>CSP541/P543 |                                  |                                  |   |
| H24.11-H26.12          | GJ##P.GJ##W<br>GJ2FP.GJ2FW | HB3                  | H11   | H11 | ○※1<br>P771/P772<br>P792 | ○<br>P771/P772<br>P791        | ○<br>TWIN:P551<br>CS:P541/P543   | ※1 発光部が水平になるように発光部回転。            |   |
|                        |                            | D4S                  |       | H11 | 未確認                      |                               | ○<br>TWIN:P551<br>CS:P541/P543   |                                  |   |
| H27.1-R1.7             | GJ##P.GJ##W                | LED                  |       | LED | ×<br>※1                  |                               | ×<br>※1                          | ※1 適用品無し                         |   |
| AZ-オフロード               | H16.10-H26.3               | JM23W                | H4    |     | H8                       | ○<br>P773/P774<br>P794        |                                  | ×<br>※1                          | ※1 後方スペース無し、取付不可  |
| AZ-ワゴン                 | H15.10-H20.8               | MJ21.22S             | H4    |     | H8                       | ○<br>P773/P774<br>P794        |                                  | ×<br>※1                          | ※1 後方スペース無し、取付不可  |
|                        |                            |                      | D2S   |     | H8                       | 未確認                           |                                  | ×<br>※1                          | RR.FX-Sスペシャル<br>※1 後方スペース無し、取付不可                        |
|                        | H20.9-H24.12               | MJ23W                | H4    | H8  | ○<br>P773/P774<br>P794   |                               | ○※1<br>TWIN:P551<br>CS:P541/P543 | ※1 タイヤハウスにやや干渉するが、装着可能。          |   |
| AZ-ワゴン<br>カスタムスタイル     | H19.2-H20.8                | MJ22S                | HB3   | D2S | H8                       | ○※1<br>P771/P772<br>P792      | 未確認                              | ○※2<br>TWIN:P551<br>CS:P541/P543 | ※1 発光部が水平になるように発光部回転。<br>※2 タイヤハウスにやや干渉するが、装着可能。        |
|                        | H20.9-H24.12               | MJ23S                | D2S   |     | H8                       | 未確認                           |                                  | ○※1<br>TWIN:P551<br>CS:P541/P543 | ※1 タイヤハウスにやや干渉するが、装着可能。                                 |
| MPV                    | H11.6-H14.2                | LW#W                 | H4    |     | HB4                      | ○<br>P773/P774<br>P794        |                                  | ○<br>TWIN:P552<br>CS:P542/P544   | ハロゲン車   |
|                        |                            |                      | HB3   | D2R | H3                       | ○※1<br>P771/P772<br>P792      | -                                | ×<br>※2                          | HID車<br>※1 発光部が水平になるように発光部回転。<br>※2 適用品無し               |
|                        | H14.3-H15.9                | LW#W                 | H4    |     | H1                       | ○<br>P773/P774<br>P794        |                                  | ×<br>※1                          | ※1 適用品無し  |
|                        |                            |                      | HB3   | D2R | H1                       | ○※1<br>P771/P772<br>P792      | -                                | ×<br>※2                          | ※1 発光部が水平になるように発光部回転。<br>※2 適用品無し                       |
|                        | H15.10-H18.1               | LW3W                 | H4    |     | H11                      | ○<br>P773/P774<br>P794        |                                  | ○<br>TWIN:P551<br>CS:P541/P543   |   |
|                        |                            |                      | HB3   | D2R | H11                      | ○※1<br>P771/P772<br>P792      | -                                | ○<br>TWIN:P551<br>CS:P541/P543   | ※1 発光部が水平になるように発光部回転。                                   |
| H18.2-H28.3            | LY3P                       | HB3                  | D2S   | H11 | ○※1<br>P771/P772<br>P792 | 未確認                           | ○<br>TWIN:P551<br>CS:P541/P543   | ※1 発光部が水平になるように発光部回転。            |   |
| MX-30                  | R2.10-                     | DREJ3P               | LED   | LED | LED                      | ×<br>※1                       |                                  | ×<br>※1                          |   |

# RG POWER LED ヘッド/フォグバルブ 車種別適合表



**【ご注意】**

- 本適合表に記載されている車種でも、年式・型式・グレード・寒冷地仕様・車両個体差、ディーラーオプションの違いなどにより、表示のバルブが装着使用できない場合があります。必ず現車にて寸法適用確認をお願いします。
- 本適合表に記載の情報は、純正灯具に使用されているバルブを基に記載しております。ディーラーオプションや社外灯具は適合しない場合があります。
- 本製品はJIS規格D5500の規定に基づき設計・生産を行い車検対応しておりますが、車検場によっては検査機器の備えが無く検査官の目視による判断に委ねられており、必ずしも車検に通らない場合もございます。その場合は元の純正バルブへ交換してください。また、バルブ交換後の純正バルブは本製品使用中は予備として保管してください。
- 本製品は車検対応基準で製作を行っておりますが、検査上における光度テストは「新光源」(HID/LED)対応のモデルにて測定・光軸調整を行ってください。
- 新光源に対応していないテストでの測定及び検査は正確に測定できない恐れがあります。
- 仕様及び外観は予告なく変更する場合がございます。
- コンパクトスターフォーヘッドは商用使用不可、商用使用車はプレミアムモデルを推奨いたします。

**【注意】コンパクトスターP792をHB4用で装着の際は、付属のOリング(フランジ)を入れ替えて装着してください。※標準ではHB3のリング(フランジ)付**

2023.1更新

| MAZDA    |              |                      | 純正バルブ |     |                | RG LEDバルブ適用(品番RGH-)      |                               |                                 | 備考                                  |                         |
|----------|--------------|----------------------|-------|-----|----------------|--------------------------|-------------------------------|---------------------------------|-------------------------------------|-------------------------|
| 車種名      | 年式           | 型式                   | HI    | LO  | Fog            | HI                       | LO                            | Fog                             |                                     |                         |
| キャロル     | H16.9-H21.11 | HB24S                | H4    |     |                | ○<br>P773/P774<br>P794   |                               |                                 | ※1 車両未確認                            |                         |
|          | H21.12-H27.1 | HB25S                | H4    |     |                | ○<br>P773/P774<br>P794   |                               |                                 | -                                   |                         |
|          | H27.1-       | HB36S                | H4    |     |                | ○<br>P773/P774<br>P794   |                               |                                 | -                                   |                         |
| CX-8     | H29.12-      | KG2P.KG5P            | LED   | LED | LED            | ×<br>※1                  | ×<br>※1                       | ×<br>※1                         | ※1 適用品無し                            |                         |
| CX-7     | H18.12-H21.8 | ER3P                 | HB3   | D2S | H11            | ○※1<br>P771/P772<br>P792 | 未確認                           | ○<br>TWIN:P551<br>CSP541/P543   | ※1 発光部が水平になるように発光部回転。               |                         |
|          | H21.9-H23.12 |                      | HB3   | D2S | HB4            | ○※1<br>P771/P772<br>P792 | 未確認                           | ○<br>TWIN:P552<br>CSP542/P544   | ※1 発光部が水平になるように発光部回転。               |                         |
| CX-5     | H24.2-H26.12 | KEE#W.KE2#W<br>KE5#W | HB3   | H11 | H11            | ○※1<br>P771/P772<br>P792 | ○<br>P771/P772<br>P791        | ○<br>TWIN:P551<br>CSP541/P543   | ※1 発光部が水平になるように発光部回転。               |                         |
|          |              |                      | HB3   | D4S | H11            | ○※1<br>P771/P772<br>P792 | ○<br>P911                     | ○<br>TWIN:P551<br>CSP541/P543   | ※1 発光部が水平になるように発光部回転。               |                         |
|          | H27.1-H29.1  |                      | LED   |     | H11orLED       | ×<br>※1                  |                               | ○※2<br>TWIN:P551<br>CSP541/P543 | ※1 適用品無し<br>※2 純正LEDフォグは適用不可        |                         |
| CX-3     | H27.2-H28.10 | DK5FW.DK5AW          | HB3   | H11 | LED            | ○※1<br>P771/P772<br>P792 | ○<br>P771/P772<br>P791        | ×<br>※2                         | ※1 発光部が水平になるように発光部回転。<br>※2 適用品無し   |                         |
|          |              |                      | LED   |     | LED            | ×<br>※1                  |                               | ×<br>※1                         | ※1 適用品無し                            |                         |
|          | H28.11-      |                      | LED   |     | LED            | ×<br>※1                  |                               | ×<br>※1                         | ※1 適用品無し                            |                         |
| CX-30    | R1.10-       | DMEP.DMFP.DM8P       | LED   |     | LED            | ×<br>※1                  |                               | ×<br>※1                         | ※1 適用品無し                            |                         |
| スクラムワゴン  | H11.11-H17.8 | DG5#.6#W             | H4    |     |                | ○<br>P773/P774<br>P794   |                               |                                 | ×<br>※1                             | ※1 適用品無し                |
|          | H17.9-H27.3  | DG64W                | H4    |     |                | ○<br>P773/P774<br>P794   |                               |                                 | ○※1<br>TWIN:P551<br>CSP541/P543     | ※1 タイヤハウスにやや干渉するが、装着可能。 |
|          |              |                      | H1    | D2R | H8             | ×<br>※1                  | -                             | ○※2<br>TWIN:P551<br>CSP541/P543 | ※1 適用品無し<br>※2 タイヤハウスにやや干渉するが、装着可能。 |                         |
| H27.3-   | DG17W        | H4                   |       |     | ○<br>P773/P774 |                          |                               | ○<br>TWIN:P551<br>CSP541/P543   |                                     |                         |
|          |              | H1                   | D4R   | H16 | ×<br>※1        | -                        | ○<br>TWIN:P551<br>CSP541/P543 | ※1 適用品無し                        |                                     |                         |
| スクラムバン   | H3.10-H10.12 | DM5#V                | H4    |     |                | ○<br>P773/P774<br>P794   |                               |                                 | ×<br>※1                             | ※1 適用品無し                |
|          | H11.1-H17.8  | DG.DH5#V<br>DG.DH6#V | H4    |     |                | ○<br>P773/P774<br>P794   |                               |                                 | ×<br>※1                             | ※1 適用品無し                |
|          | H17.9-H27.3  | DG64V                | H4    |     |                | ○<br>P773/P774<br>P794   |                               |                                 | -                                   |                         |
|          | H27.3-       | DG17V                | H4    |     |                | ○<br>P773/P774<br>P794   |                               |                                 | -                                   |                         |
| スクラムトラック | H11.1-H17.8  | DG.DH5#T<br>DG.DH6#T | H4    |     |                | ○<br>P773/P774<br>P794   |                               |                                 | -                                   |                         |
|          | H17.9-H25.8  | DG63T                | H4    |     |                | ○<br>P773/P774<br>P794   |                               |                                 | -                                   |                         |
|          | H25.9-H27.7  | DG16T                | H4    |     |                | ○<br>P773/P774<br>P794   |                               |                                 | -                                   |                         |
|          | H27.8-       |                      | H4    |     |                | ○<br>P773/P774<br>P794   |                               |                                 | ○<br>TWIN:P551<br>CSP541/P543       |                         |

# RG POWER LED ヘッド/フォグバルブ 車種別適合表



**【ご注意】**

- 本適合表に記載されている車種でも、年式・型式・グレード・寒冷地仕様・車両個体差、ディーラーオプションの違いなどにより、表示のバルブが装着使用できない場合があります。必ず現車にて寸法適用確認をお願いします。
- 本適合表に記載の情報は、純正灯具に使用されているバルブを基に記載しております。ディーラーオプションや社外灯具は適合しない場合があります。
- 本製品はJIS規格D5500の規定に基づき設計・生産を行い車検対応しておりますが、車検場によっては検査機器の備えが無く検査官の目視による判断に委ねられており、必ずしも車検に通らない場合もございます。その場合は元の純正バルブへ交換してください。また、バルブ交換後の純正バルブは本製品使用中は予備として保管してください。
- 本製品は車検対応基準で製作を行っておりますが、検査上における光度テストは「新光源」(HID/LED)対応のモデルにて測定・光軸調整を行ってください。
- 新光源に対応していないテストでの測定及び検査は正確に測定できない恐れがあります。
- 仕様及び外観は予告なく変更する場合がございます。
- コンパクトスターフォーヘッドは商用使用不可、商用使用車はプレミアムモデルを推奨いたします。

**【注意】コンパクトスターP792をHB4用で装着の際は、付属のリング(フランジ)を入れ替えて装着してください。※標準ではHB3のリング(フランジ)付**

2023.1更新

| MAZDA             |              |                            | 純正バルブ   |     |         | RG LEDバルブ適用(品番RGH-)         |                        |                                  | 備考   |   |   |
|-------------------|--------------|----------------------------|---------|-----|---------|-----------------------------|------------------------|----------------------------------|--|---|---|
| 車種名               | 年式           | 型式                         | HI      | LO  | Fog     | HI                          | LO                     | Fog                              |  |   |   |
| スピアーノ             | H14.2-H18.3  | HF21S                      | H4      |     |         | ○<br>P773/P774<br>P753/P756 |                        |                                  | ×<br>※1  | ※1 適用品無し  |   |
|                   | H18.4-H20.10 |                            | H4      |     |         | ○<br>P773/P774<br>P753/P756 |                        |                                  | ×<br>※1  | ※1 後方スペース無し、取付不可  |   |
| タイタン              | H1.5-H12.4   | WH.WG                      | H4(24V) |     |         | -                           |                        |                                  | -  |   |   |
|                   | H12.5-H16.5  |                            | H4(24V) |     |         | -                           |                        |                                  | -  |   |   |
|                   | H16.6-H18.12 |                            | H4(24V) |     |         | -                           |                        |                                  | ○※1<br>P773/P774   | -   |   |
|                   | H19.1-       | LHR.LHS.LJR<br>LJS.LKR.LKS | H4(24V) |     |         | H3                          |                        |                                  | ○※1<br>P773/P774   | ×<br>※2   | 標準キャビン<br>運転席側後方スペースが狭い為、<br>ライトを外しての作業推奨<br>※1 P794は商用車の為、適用不可。<br>※2 適用品無し  |
|                   |              | LLR.LLS.LMR.LMS            | H4(24V) |     |         | H3                          |                        |                                  | ○※1<br>P773/P774   | ×<br>※2   | ミドルキャビン<br>運転席側後方スペースが狭い為、<br>ライトを外しての作業推奨<br>※1 P794は商用車の為、適用不可。<br>※2 適用品無し |
|                   |              | LNRLNS.LPRLPS              | H4(24V) |     |         | H3                          |                        |                                  | ○※1<br>P773/P774   | ×<br>※2   | ワイドキャビン<br>運転席側後方スペースが狭い為、<br>ライトを外しての作業推奨<br>※1 P794は商用車の為、適用不可。<br>※2 適用品無し |
| タイタンダッシュ          | H12.10-H22.8 | SYE6T                      | 未確認     | H4  | -       | 未確認                         | ○※1<br>P773/P774       | -                                | 1t車<br>※1 P794は商用車の為、適用不可。                                   |   |   |
| デミオ<br>(スカイアクティブ) | H14.8-H17.3  | DY#W.DY#Y                  | H4      |     |         | HB4                         |                        |                                  | ○<br>P773/P774<br>P794                                       | ○<br>TWIN:P552<br>CS:P542/P544                                |   |
|                   |              |                            | HB3     | D2R | HB4     | ○※1<br>P771/P772<br>P792    | -                      | ○<br>TWIN:P552<br>CS:P542/P544   | ※1 発光部が水平になるように発光部回転。  |   |   |
|                   | H17.4-H19.6  |                            | H4      |     |         | H11                         |                        |                                  | ○<br>P773/P774<br>P794                                       | ○<br>TWIN:P551<br>CS:P541/P543                                |   |
|                   |              |                            | HB3     | D2S | H11     | ○※1<br>P771/P772<br>P792    | 未確認                    | ○<br>TWIN:P551<br>CS:P541/P543   | ※1 発光部が水平になるように発光部回転。  |   |   |
|                   | H19.7-H23.5  |                            | H4      |     |         | H11                         |                        |                                  | ○<br>P773/P774<br>P794                                       | ○※1<br>TWIN:P551<br>CS:P541/P543                              | ※1 ロック時バルブが斜めの為、<br>発光部30度ほど回転必要。   |
|                   |              |                            | HB3     | D2S | H11     | ○※1<br>P771/P772<br>P792    | 未確認                    | ○※2<br>TWIN:P551<br>CS:P541/P543 | ※1 発光部が水平になるように発光部回転。<br>※2 ロック時バルブが斜めの為、<br>発光部30度ほど回転必要。   |   |   |
|                   | H23.6-H26.8  |                            | H4      |     |         | H11                         |                        |                                  | ○<br>P773/P774<br>P794                                       | ○※1<br>TWIN:P551<br>CS:P541/P543                              | ※1 ロック時バルブが斜めの為、<br>発光部が水平になるよう要回転。   |
|                   |              |                            | HB3     | D2S | H11     | ○※1<br>P771/P772<br>P792    | 未確認                    | ○※2<br>TWIN:P551<br>CS:P541/P543 | ※1 発光部が水平になるように発光部回転。<br>※2 ロック時バルブが斜めの為、<br>発光部が水平になるよう要回転。 |   |   |
|                   | H24.12-H26.8 |                            | DEJFS   | LED | LED     | H11                         | ×<br>※1                | ×<br>※1                          | ○※2<br>TWIN:P551<br>CS:P541/P543                             | シューティングスター<br>※1 適用品無し<br>※2 ロック時バルブが斜めの為、<br>発光部が水平になるよう要回転。 |   |
|                   | H26.9-H28.10 |                            | H4      |     |         | H11                         |                        |                                  | ○<br>P773/P774<br>P794                                       | ○※1<br>TWIN:P551<br>CS:P541/P543                              | ※1 ロック時バルブが斜めの為、<br>発光部が水平になるよう要回転。   |
| LED               |              | H11                        |         |     | ×<br>※1 |                             |                        | ○※2<br>TWIN:P551<br>CS:P541/P543 | ※1 適用品無し<br>※2 ロック時バルブが斜めの為、<br>発光部が水平になるよう要回転。              |   |   |
| H28.11-R1.7       | H4           |                            |         | LED |         |                             | ○<br>P773/P774<br>P794 | ×<br>※1                          | ※1 適用品無し   |   |   |
|                   | LED          | LED                        |         |     | ×<br>※1 |                             |                        | ×<br>※1                          | ※1 適用品無し   |   |   |
| ピアンテ              | H20.7-H30.2  | CCE#W.CC3FW                | HB3     | H7  | H11     | ○※1<br>P771/P772<br>P792    | ×<br>※2                | ○<br>TWIN:P551<br>CS:P541/P543   | ※1 発光部が水平になるように発光部回転。<br>※2 適用品無し                            |   |   |
|                   |              |                            | HB3     | D2S | H11     | ○※1<br>P771/P772<br>P792    | 未確認                    | ○<br>TWIN:P551<br>CS:P541/P543   | ※1 発光部が水平になるように発光部回転。  |   |   |

# RG POWER LED ヘッド/フォグバルブ 車種別適合表



**【ご注意】**

- 本適合表に記載されている車種でも、年式・型式・グレード・寒冷地仕様・車両個体差、ディーラーオプションの違いなどにより、表示のバルブが装着使用できない場合があります。必ず現車にて寸法適用確認をお願いします。
- 本適合表に記載の情報は、純正灯具に使用されているバルブを基に記載しております。ディーラーオプションや社外灯具は適合しない場合があります。
- 本製品はJIS規格D5500の規定に基づき設計・生産を行い車検対応しておりますが、車検場によっては検査機器の備えが無く検査官の目視による判断に委ねられており、必ずしも車検に通らない場合もございます。その場合は元の純正バルブへ交換してください。また、バルブ交換後の純正バルブは本製品使用中は予備として保管してください。
- 本製品は車検対応基準で製作を行っておりますが、検査上における光度テストは「新光源」(HID/LED)対応のモデルにて測定・光軸調整を行ってください。新光源に対応していないテストでの測定及び検査は正確に測定できない恐れがあります。
- 仕様及び外観は予告なく変更する場合がございます。
- コンパクトスターフォーヘッドは商用使用不可、商用使用車はプレミアムモデルを推奨いたします。

**【注意】コンパクトスターP792をHB4用で装着の際は、付属のOリング(フランジ)を入れ替えて装着してください。※標準ではHB3のリング(フランジ)付**

2023.1更新

| MAZDA       |              |               | 純正バルブ |     |                        | RG LEDバルブ適用(品番RGH-)    |                          |                                      | 備考                                 |                                    |
|-------------|--------------|---------------|-------|-----|------------------------|------------------------|--------------------------|--------------------------------------|------------------------------------|------------------------------------|
| 車種名         | 年式           | 型式            | HI    | LO  | Fog                    | HI                     | LO                       | Fog                                  |                                    |                                    |
| ファミリアバン     | H11.6-H18.12 | Y11           | H4    |     |                        | ○<br>P773/P774<br>P794 |                          |                                      | -                                  |                                    |
|             | H19.1-H28.1  | Y12           | H4    |     |                        | ○<br>P773/P774<br>P794 |                          |                                      | -                                  |                                    |
|             | H28.2-H30.5  | BVY12.BVZNY12 | H4    |     |                        | ○<br>P773/P774<br>P794 |                          |                                      | -                                  |                                    |
|             | H30.6-       | NCP16#        | H4    |     |                        | H16                    | ○<br>P773/P774<br>P794   |                                      | ○<br>TWIN:P551<br>CS:P541/P543     |                                    |
| プレア         | H24.10-H26.7 | MJ34S         | H4    |     |                        | H8                     | ○<br>P773/P774<br>P794   |                                      | ○<br>TWIN:P551<br>CS:P541/P543     | フォグランプはディーラーオプション                  |
|             | H26.8-H27.8  | MJ34S.MJ44S   | H4    |     |                        | H16                    | ○<br>P773/P774<br>P794   |                                      | ○<br>TWIN:P551<br>CS:P541/P543     | フォグランプはディーラーオプション                  |
|             |              |               | H9    | D4R | H16                    | ○<br>P771/P772<br>P791 | -                        | ○<br>TWIN:P551<br>CS:P541/P543       |                                    |                                    |
|             | H27.9-H29.1  | MJ34S.MJ44S   | H4    |     |                        | H8                     | ○※1<br>P773/P774<br>P794 |                                      | ○※1<br>TWIN:P551<br>CS:P541/P543   | ※1 フォグランプはオプション設定、リングイルミ付やレンズ黄色は不可 |
|             |              |               | H9    | D4R | H8                     | ○<br>P771/P772<br>P791 | -                        | ○※1<br>TWIN:P551<br>CS:P541/P543     | ※1 フォグランプはオプション設定、リングイルミ付やレンズ黄色は不可 |                                    |
|             | H29.2-       | MJ55S         | H4    |     |                        | LED                    | ○<br>P773/P774<br>P794   |                                      | ×<br>※1                            | ※1 適用品無し                           |
| HB3         |              |               | LED   | LED | ○※1<br>P792            | ×<br>※2                | ×<br>※2                  | ※1 プレミアムモデルはバックカバー付きの為不可<br>※2 適用品無し |                                    |                                    |
| プレアカスタムスタイル | H24.10-H26.7 | MJ34S         | D4S   |     |                        | H8                     | 未確認                      |                                      | ○<br>TWIN:P551<br>CS:P541/P543     |                                    |
|             | H26.8-H27.8  | MJ34S.MJ44S   | D4S   |     |                        | H16                    | 未確認                      |                                      | ○<br>TWIN:P551<br>CS:P541/P543     |                                    |
|             | H27.9-       |               | D4S   |     |                        | LED                    | 未確認                      |                                      | ×<br>※1                            | ※1 適用品無し                           |
| プレアクロスオーバー  | H26.1-H27.11 | MS31S         | D4S   |     |                        | H8                     | 未確認                      |                                      | ○<br>TWIN:P551<br>CS:P541/P543     | XGのフォグランプはディーラーオプション               |
|             | H27.12-      | MS41S         | D4S   |     |                        | H16                    | 未確認                      |                                      | ○<br>TWIN:P551<br>CS:P541/P543     |                                    |
| プレアワゴン      | H24.6-H25.4  | MM21S         | H4    |     |                        | H8                     | ○<br>P773/P774<br>P794   |                                      | ○<br>TWIN:P551<br>CS:P541/P543     |                                    |
|             |              |               | D2S   |     |                        | H8                     | ×<br>※1                  |                                      | ○<br>TWIN:P551<br>CS:P541/P543     | ※1 HID→LEDヘッド スペース確保できない為取付不可      |
|             | H25.4-H27.4  | MM32S.42S     | H4    |     |                        | H8                     | ○<br>P773/P774<br>P794   |                                      | ○<br>TWIN:P551<br>CS:P541/P543     |                                    |
|             |              |               | H7    | D4R | H8                     | ×<br>※1                | -                        | ○<br>TWIN:P551<br>CS:P541/P543       | ※1 適用品無し                           |                                    |
|             | H27.5-H28.12 | MM32S.42S     | H4    |     |                        | H16                    | ○<br>P773/P774<br>P794   |                                      | ○<br>TWIN:P551CS:P541/P543         |                                    |
|             |              |               | H7    | D4R | H16                    | ×<br>※1                | -                        | ○<br>TWIN:P551<br>CS:P541/P543       | ※1 適用品無し                           |                                    |
|             | H29.1-H30.1  | MM42S         | H4    |     |                        | LED                    | ○<br>P773/P774<br>P794   |                                      | ×<br>※1                            | ※1 適用品無し                           |
|             |              |               | H7    | D4R | LED                    | ×<br>※1                | -                        | ×<br>※1                              | ※1 適用品無し                           |                                    |
| H30.2-      | MM53S        | H4            |       |     | LED                    | ○<br>P773/P774<br>P794 |                          | ×<br>※1                              | ※1 適用品無し                           |                                    |
|             |              | HB3           | LED   | LED | ○<br>P771/P772<br>P792 | ×<br>※1                | ×<br>※1                  | ※1 適用品無し                             |                                    |                                    |

# RG POWER LED ヘッド/フォグバルブ 車種別適合表



**【ご注意】**

- 本適合表に記載されている車種でも、年式・型式・グレード・寒冷地仕様・車両個体差、ディーラーオプションの違いなどにより、表示のバルブが装着使用できない場合があります。必ず現車にて寸法適用確認をお願いします。
- 本適合表に記載の情報は、純正灯具に使用されているバルブを基に記載しております。ディーラーオプションや社外灯具は適合しない場合があります。
- 本製品はJIS規格D5500の規定に基づき設計・生産を行い車検対応としておりますが、車検場によっては検査機器の備えが無く検査官の目視による判断に委ねられており、必ずしも車検に通らない場合もございます。その場合は元の純正バルブへ交換してください。また、バルブ交換後の純正バルブは本製品使用中は予備として保管してください。
- 本製品は車検対応基準で製作を行っておりますが、検査上における光度テストは「新光源」(HID/LED)対応のモデルにて測定・光軸調整を行ってください。
- 新光源に対応していないテストでの測定及び検査は正確に測定できない恐れがあります。
- 仕様及び外観は予告なく変更する場合がございます。
- コンパクトスターフォーヘッドは商用使用不可、商用使用車はプレミアムモデルを推奨いたします。

**【注意】コンパクトスターP792をHB4用で装着の際は、付属のOリング(フランジ)を入れ替えて装着してください。※標準ではHB3のリング(フランジ)付**

2023.1更新

| MAZDA                 |              |             | 純正バルブ |     |                          | RG LED/バルブ適用(品番RGH-)     |                                  |   | 備考   |                                |   |
|-----------------------|--------------|-------------|-------|-----|--------------------------|--------------------------|----------------------------------|---|--|--------------------------------|---|
| 車種名                   | 年式           | 型式          | HI    | LO  | Fog                      | HI                       | LO                               | Fog   |  |                                |   |
| フレアワゴンカスタムスタイル        | H25.7-H27.7  | MM32S.42S   | D4S   |     |                          | H8                       |                                  |   | 未確認  | ○<br>TWIN:P551CS:P541/P543     |   |
|                       | H27.8-H28.12 |             | D4S   |     |                          | LED                      |                                  |   | 未確認  | ×<br>※1                        | ※1 適用品無し  |
|                       | H29.1-H30.1  | MM42S       | D4S   |     |                          | LED                      |                                  |   | 未確認  | ×<br>※1                        | ※1 適用品無し  |
|                       | H30.2-       | MM53S       | LED   | LED | LED                      | ×<br>※1                  | ×<br>※1                          | ×<br>※1   | ×<br>※1  | ※1 適用品無し                       |   |
| フレアワゴンタフスタイル          | H30.12-      | MM53S       | LED   | LED | LED                      | ×<br>※1                  | ×<br>※1                          | ×<br>※1   | ×<br>※1  | ※1 適用品無し                       |   |
| プレマシー                 | H11.4-H14.12 | CP#W        | H4    |     |                          | H3                       |                                  |   | ○<br>P773/P774<br>P794   | ×<br>※1                        | ※1 適用品無し  |
|                       | H13.7-H17.1  |             | H4    |     |                          | H3                       |                                  |   | ○<br>P773/P774<br>P794   | ×<br>※1                        | ※1 適用品無し<br>フィールドブレイク                           |
|                       | H15.1-H17.1  |             | H4    |     |                          | H11                      |                                  |   | ○<br>P773/P774<br>P794   | ○<br>TWIN:P551<br>CS:P541/P543 |   |
|                       | H17.2-H22.6  | CR#W        | HB3   | H7  | H11                      | ○※1<br>P771/P772<br>P792 | ×<br>※2                          | ○※3<br>TWIN:P551<br>CS:P541/P543                          | ※1 発光部が水平になるように発光部回転。<br>※2 適用品無し<br>※3 ロック時バルブが斜めの為、発光部30度ほど回転必要。 |                                |   |
|                       |              |             | HB3   | D2S | H11                      | ○※1<br>P771/P772<br>P792 | 未確認                              | ○※2<br>TWIN:P551<br>CS:P541/P543                          | ※1 発光部が水平になるように発光部回転。<br>※2 ロック時バルブが斜めの為、発光部30度ほど回転必要。             |                                |   |
|                       | H22.7-H30.2  | CWE#W       | HB3   | H11 | H11                      | ○※1<br>P771/P772<br>P792 | ○<br>P771/P772<br>P791           | ○※2<br>TWIN:P551<br>CS:P541/P543                          | ※1 発光部が水平になるように発光部回転。<br>※2 ロック時バルブが斜めの為、発光部が水平になるよう要回転。           |                                |   |
| HB3                   |              |             | D2S   | H11 | ○※1<br>P771/P772<br>P792 | 未確認                      | ○※2<br>TWIN:P551<br>CS:P541/P543 | ※1 発光部が水平になるように発光部回転。<br>※2 ロック時バルブが斜めの為、発光部が水平になるよう回転必要。 |  |                                |   |
| ベリーサ                  | H16.6-H27.12 | DC5#        | HB3   | H7  | H11                      | ○※1<br>P771/P772<br>P792 | ×<br>※2                          | ○<br>TWIN:P551<br>CS:P541/P543                            | ※1 発光部が水平になるように発光部回転。<br>※2 適用品無し                                  |                                |   |
|                       |              |             | HB3   | D2S | H11                      | ○※1<br>P771/P772<br>P792 | 未確認                              | ○<br>TWIN:P551<br>CS:P541/P543                            | ※1 発光部が水平になるように発光部回転。  |                                |   |
| ボンゴバン                 | H11.6-H28.1  | SK#         | H4    |     |                          | H3                       |                                  |   | ○※1<br>P773/P774<br>P794   | ×<br>※2                        | ※1 P794はハイビームインジケータアダプター(P795)1ヶ必要。<br>※2 適用品無し |
|                       | H28.2-R2.6   | SLP2#       | H4    |     |                          | -                        |                                  |   | ○※1<br>P773/P774<br>P794   | -                              | ※1 P794はハイビームインジケータアダプター(P795)1ヶ必要。             |
|                       | R2.7-        | S403,413Z   | LED   |     |                          | -                        |                                  |   | ×<br>※1  | -                              | ※1 適用品無し  |
| ボンゴトラック               | H11.6-H28.1  | SK#         | H4    |     |                          | H3                       |                                  |   | ○※1<br>P773/P774<br>P794   | ×<br>※2                        | ※1 P794はハイビームインジケータアダプター(P795)1ヶ必要。<br>※2 適用品無し |
|                       | H28.2-R2.6   | SLP2#       | H4    |     |                          | -                        |                                  |   | ○※1<br>P773/P774<br>P794   | -                              | ※1 P794はハイビームインジケータアダプター(P795)1ヶ必要。             |
|                       | R2.7-        | S403,413F   | LED   |     |                          | -                        |                                  |   | ×<br>※1  | -                              | ※1 適用品無し  |
| MAZDA2(マツダ2)          | R1.8-        | DJL#S,DJ5#S | LED   | LED | LED                      | ×<br>※1                  | ×<br>※1                          | ×<br>※1   | ×<br>※1  | ※1 適用品無し                       |   |
| MAZDA3(マツダ3) FASTBACK | R1.8-        | BP#P        | LED   | LED | LED                      | ×<br>※1                  | ×<br>※1                          | ×<br>※1   | ×<br>※1  | ※1 適用品無し                       |   |
| MAZDA3(マツダ3) SEDAN    | R1.8-        | BP#P        | LED   | LED | LED                      | ×<br>※1                  | ×<br>※1                          | ×<br>※1   | ×<br>※1  | ※1 適用品無し                       |   |
| MAZDA6(マツダ6) SEDAN    | R1.8-        | GJ#FP,GJ2#P | LED   | LED | LED                      | ×<br>※1                  | ×<br>※1                          | ×<br>※1   | ×<br>※1  | ※1 適用品無し                       |   |
| MAZDA6(マツダ6) WAGON    | R1.8-        | GJ#FW,GJ2#W | LED   | LED | LED                      | ×<br>※1                  | ×<br>※1                          | ×<br>※1   | ×<br>※1  | ※1 適用品無し                       |   |

# RG POWER LED ヘッド/フォグバルブ 車種別適合表



**【ご注意】**

- 本適合表に記載されている車種でも、年式・型式・グレード・寒冷地仕様・車両個体差、ディーラーオプションの違いなどにより、表示のバルブが装着使用できない場合があります。必ず現車にて寸法適用確認をお願いします。
- 本適合表に記載の情報は、純正灯具に使用されているバルブを基に記載しております。ディーラーオプションや社外灯具は適合しない場合があります。
- 本製品はJIS規格D5500の規定に基づき設計・生産を行い車検対応しておりますが、車検場によっては検査機器の備えが無く検査官の目視による判断に委ねられており、必ずしも車検に通らない場合もございます。その場合は元の純正バルブへ交換してください。また、バルブ交換後の純正バルブは本製品使用中は予備として保管してください。
- 本製品は車検対応基準で製作を行っておりますが、検査上における光度テスターは「新光源」(HID/LED)対応のモデルにて測定・光軸調整を行ってください。新光源に対応していないテスターでの測定及び検査は正確に測定できない恐れがあります。
- 仕様及び外観は予告なく変更する場合がございます。
- コンパクトスターフォワーヘッドは商用使用不可、商用使用車はプレミアムモデルを推奨いたします。

**【注意】コンパクトスターP792をHB4用で装着の際は、付属のOリング(フランジ)を入れ替えて装着してください。※標準ではHB3のリング(フランジ)付**

2023.1更新

| MAZDA        |              |                | 純正バルブ |     |         | RG LEDバルブ適用(品番RGH-)      |                          |                                  | 備考   |
|--------------|--------------|----------------|-------|-----|---------|--------------------------|--------------------------|----------------------------------|--|
| 車種名          | 年式           | 型式             | HI    | LO  | Fog     | HI                       | LO                       | Fog                              |  |
| ロードスター       | H10.1-H12.6  | NB6C.NB8C      | H4    |     | -       | ○※1<br>P773/P774<br>P794 |                          | ×<br>※2                          | ※1 P794にはハイビームインジケータアダプター(P795)必要。<br>※2 車両未確認           |
|              | H12.7-H14.6  |                | HB3   | HB4 | H1      | ○※1<br>P771/P772<br>P792 | ○※1<br>P771/P772<br>P792 | ×<br>※2                          | ※1 発光部が水平になるように発光部回転。<br>※2 適用品無し                        |
|              | H14.7-H16.8  |                | HB3   | HB4 | HB4     | ○※1<br>P771/P772<br>P792 | ○※1<br>P771/P772<br>P792 | ○<br>TWIN:P552<br>CS:P542/P544   | ※1 発光部が水平になるように発光部回転。                                    |
|              | H16.9-H17.7  | NB6C.NB8C      | HB3   | H7  | H11     | ○※1<br>P771/P772<br>P792 | ×<br>※2                  | ○<br>TWIN:P551<br>CS:P541/P543   | ※1 発光部が水平になるように発光部回転。<br>※2 適用品無し                        |
|              | H17.8-H20.11 | NCEC           | H9    | H7  | H11     | ○<br>P771/P772<br>P791   | ×<br>※1                  | ○※2<br>TWIN:P551<br>CS:P541/P543 | ※1 適用品無し<br>※2 ロック時バルブが斜めの為、発光部が水平になるよう要回転。              |
|              |              |                | H9    | D2S | H11     | ○<br>P771/P772<br>P791   | 未確認                      | ○※1<br>TWIN:P551<br>CS:P541/P543 | ※1 ロック時バルブが斜めの為、発光部が水平になるよう要回転。                          |
|              | H20.12-H27.4 | ND5RC<br>NDERC | HB3   | D2S | H11     | ○※1<br>P771/P772<br>P792 | 未確認                      | ○※2<br>TWIN:P551<br>CS:P541/P543 | ※1 発光部が水平になるように発光部回転。<br>※2 ロック時バルブが斜めの為、発光部が水平になるよう要回転。 |
| H27.5-H29.2- | LED          |                | LED   | -   | ×<br>※1 | ×<br>※1                  | -                        | ※1 適用品無し                         |  |



# RG POWER LED ヘッド/フォグバルブ 車種別適合表



- [ご注意]
- 本適合表に記載されている車種でも、年式・型式・グレード・寒冷地仕様・車両個体差、ディーラーオプションの違いなどにより、表示のバルブが装着使用できない場合があります。必ず現車にて寸法適用確認をお願いします。
  - 本適合表に記載の情報は、純正灯具に使用されているバルブを基に記載しております。ディーラーオプションや社外灯具は適合しない場合があります。
  - 本製品はJIS規格D5500の規定に基づき設計・生産を行い車検対応しておりますが、車検場によっては検査機器の備えが無く検査官の目視による判断に委ねられており、必ずしも車検に通らない場合もございます。その場合は元の純正バルブへ交換してください。また、バルブ交換後の純正バルブは本製品使用中は予備として保管してください。
  - 本製品は車検対応基準で製作を行っておりますが、検査上における光度テストは「新光源」(HID/LED)対応のモデルにて測定・光軸調整を行ってください。
  - 新光源に対応していないテスターでの測定及び検査は正確に測定できない恐れがあります。
  - 仕様及び外観は予告なく変更する場合がございます。
  - コンパクトスターフォワードは商用使用不可、商用使用車はプレミアムモデルを推奨いたします。

**【注意】コンパクトスターP792をHB4用で装着の際は、付属のリング(フランジ)を入れ替えて装着してください。※標準ではHB3のリング(フランジ)付**

2023.6更新

| SUBARU            |               |                  | 純正バルブ |     |          | RG LEDバルブ適用(品番RGH-)      |         |                               | 備考                                   |
|-------------------|---------------|------------------|-------|-----|----------|--------------------------|---------|-------------------------------|--------------------------------------|
| 車種名               | 年式            | 型式               | HI    | LO  | Fog      | HI                       | LO      | Fog                           |                                      |
| R1<br>R2          | H17.1-H22.3   | RJ1.2<br>RC1.2   | H4    |     | HB4      | ○<br>P773/P774<br>P794   |         | ○<br>TWIN:P552<br>CSP542/P544 |                                      |
|                   |               |                  | D2S   |     | HB4      | -                        |         | ○<br>TWIN:P552<br>CSP542/P544 |                                      |
| インプレッサ<br>(ワゴン含む) | H12.8-H14.10  |                  | H4    |     | H3       | ○<br>P773/P774<br>P794   |         | ×<br>※1                       | ※1 適用品無し                             |
|                   |               |                  | HB3   | D2S | H3       | ×<br>※1                  | 未確認     | ×<br>※2                       | ※1 バルブ後方コアサポート部干渉する為不可<br>※2 適用品無し   |
|                   | H14.11-H17.5  | GD#              | HB3   | H1  | HB4      | ○※1<br>P771/P772<br>P792 | ×<br>※2 | ○<br>TWIN:P552<br>CSP542/P544 | ※1 発光部が水平になるように発光部回転。<br>※2 適用品無し    |
|                   |               |                  | HB3   | D2R | HB4      | ○※1<br>P771/P772<br>P792 | -       | ○<br>TWIN:P552<br>CSP542/P544 | ※1 発光部が水平になるように発光部回転。                |
|                   | H17.6-H19.5   |                  | HB3   | H1  | HB4      | ○※1<br>P771/P772<br>P792 | ×<br>※2 | ○<br>TWIN:P552<br>CSP542/P544 | ※1 発光部が水平になるように発光部回転。<br>※2 適用品無し    |
|                   |               |                  | HB3   | D2S | HB4      | ○※1<br>P771/P772<br>P792 | 未確認     | ○<br>TWIN:P552<br>CSP542/P544 | ※1 発光部が水平になるように発光部回転。                |
|                   | H19.6-H23.11  | GH#              | HB3   | H7  | HB4      | ○※1<br>P771/P772<br>P792 | ×<br>※2 | ○<br>TWIN:P552<br>CSP542/P544 | ※1 発光部が水平になるように発光部回転。<br>※2 適用品無し    |
|                   |               |                  | HB3   | D2S | HB4      | ○※1<br>P771/P772<br>P792 | 未確認     | ○<br>TWIN:P552<br>CSP542/P544 | ※1 発光部が水平になるように発光部回転。                |
| インプレッサWRX STI     | H19.10-H26.8  | GR#<br>5ドアハッチバック | HB3   | H7  | HB4      | ○※1<br>P771/P772<br>P792 | ×<br>※2 | ○<br>TWIN:P552<br>CSP542/P544 | ※1 発光部が水平になるように発光部回転。<br>※2 適用品無し    |
|                   |               |                  | HB3   | D2S | HB4      | ○※1<br>P771/P772<br>P792 | 未確認     | ○<br>TWIN:P552<br>CSP542/P544 | ※1 発光部が水平になるように発光部回転。                |
|                   | H22.7-H26.8   | GV#<br>4ドアセダン    | HB3   | H7  | HB4      | ○※1<br>P771/P772<br>P792 | ×<br>※2 | ○<br>TWIN:P552<br>CSP542/P544 | ※1 発光部が水平になるように発光部回転。<br>※2 適用品無し    |
|                   |               |                  | HB3   | D2S | HB4      | ○※1<br>P771/P772<br>P792 | 未確認     | ○<br>TWIN:P552<br>CSP542/P544 | ※1 発光部が水平になるように発光部回転。                |
| WRX STI           | H26.8-H29.5   | VAB              | HB3   | LED | H16orLED | ○※1<br>P771/P772<br>P792 | ×<br>※2 | ○<br>TWIN:P551<br>CSP541/P543 | ※1 発光部が水平になるように発光部45°回転。<br>※2 適用品無し |
|                   | H29.6-        |                  | LED   | LED | LED      | ×<br>※1                  | ×<br>※1 | ×<br>※1                       | ※1 適用品無し                             |
| WRX S4            | H26.8-H29.6   | VAG              | HB3   | LED | H16orLED | ○※1<br>P771/P772<br>P792 | ×<br>※2 | ○<br>TWIN:P551<br>CSP541/P543 | ※1 発光部が水平になるように発光部45°回転。<br>※2 適用品無し |
|                   | H29.7-        |                  | LED   | LED | LED      | ×<br>※1                  | ×<br>※1 | ×<br>※1                       | ※1 適用品無し                             |
| インプレッサスポーツワゴン     | H12.8-H14.10  |                  | H4    |     | H3       | ○<br>P773/P774<br>P794   |         | ×<br>※1                       | ※1 適用品無し                             |
|                   |               |                  | HB3   | D2S | H3       | ○※1<br>P771/P772<br>P792 | 未確認     | ×<br>※2                       | ※1 発光部が水平になるように発光部回転。<br>※2 適用品無し    |
|                   | H14.11-H17.5  | GG#              | HB3   | H1  | HB4      | ○※1<br>P771/P772<br>P792 | ×<br>※2 | ○<br>TWIN:P552<br>CSP542/P544 | ※1 発光部が水平になるように発光部回転。<br>※2 適用品無し    |
|                   |               |                  | HB3   | D2R | HB4      | ○※1<br>P771/P772<br>P792 | -       | ○<br>TWIN:P552<br>CSP542/P544 | ※1 発光部が水平になるように発光部回転。                |
|                   | H17.6-H19.5   |                  | HB3   | H7  | HB4      | ○※1<br>P771/P772<br>P792 | ×<br>※2 | ○<br>TWIN:P552<br>CSP542/P544 | ※1 発光部が水平になるように発光部回転。<br>※2 適用品無し    |
|                   |               |                  | HB3   | D2S | HB4      | ○※1<br>P771/P772<br>P792 | 未確認     | ○<br>TWIN:P552<br>CSP542/P544 | ※1 発光部が水平になるように発光部回転。                |
| インプレッサアネシス        | H20.10-H23.12 | GE#              | HB3   | H7  | HB4      | ○※1<br>P771/P772<br>P792 | ×<br>※2 | ○<br>TWIN:P552<br>CSP542/P544 | ※1 発光部が水平になるように発光部回転。<br>※2 適用品無し    |
|                   |               |                  | HB3   | D2S | HB4      | ○※1<br>P771/P772<br>P792 | 未確認     | ○<br>TWIN:P552<br>CSP542/P544 | ※1 発光部が水平になるように発光部回転。                |
| インプレッサXV          | H22.6-H24.2   | GH#              | HB3   | D2S | HB4      | ○※1<br>P771/P772<br>P792 | 未確認     | ○<br>TWIN:P552<br>CSP542/P544 | ※1 発光部が水平になるように発光部回転。                |



# RG POWER LED ヘッド/フォグバルブ 車種別適合表



**【ご注意】**

- 本適合表に記載されている車種でも、年式・型式・グレード・寒冷地仕様・車両個体差、ディーラーオプションの違いなどにより、表示のバルブが装着使用できない場合があります。必ず現車にて寸法適用確認をお願いします。
- 本適合表に記載の情報は、純正灯具に使用されているバルブを基に記載しております。ディーラーオプションや社外灯具は適合しない場合があります。
- 本製品はJIS規格D5500の規定に基づき設計・生産を行い車検対応しておりますが、車検場によっては検査機器の備えが無く検査官の目視による判断に委ねられており、必ずしも車検に通らない場合もございます。その場合は元の純正バルブへ交換してください。また、バルブ交換後の純正バルブは本製品使用中は予備として保管してください。
- 本製品は車検対応基準で製作を行っておりますが、検査上における光度テストは「新光源」(HID/LED)対応のモデルにて測定・光軸調整を行ってください。新光源に対応していないテストでの測定及び検査は正確に測定できない恐れがあります。
- 仕様及び外観は予告なく変更する場合がございます。
- コンパクトスターフォーヘッドは商用使用不可、商用使用車はプレミアムモデルを推奨いたします。

**【注意】コンパクトスターP792をHB4用で装着の際は、付属のリング(フランジ)を入れ替えて装着してください。※標準ではHB3のリング(フランジ)付**

2023.6更新

| SUBARU           |              |                | 純正バルブ      |                        |           | RG LED/バルブ適用(品番RGH-)     |                                     |                                 | 備考   |
|------------------|--------------|----------------|------------|------------------------|-----------|--------------------------|-------------------------------------|---------------------------------|--|
| 車種名              | 年式           | 型式             | HI         | LO                     | Fog       | HI                       | LO                                  | Fog                             |  |
| サンバートラック         | H26.9-H29.10 | S500.510J      | H4         |                        | H8        | ○<br>P773/P774<br>P794   |                                     | ○<br>TWIN:P551<br>CSP541/P543   | ※1 P753/P756は後方が干渉する為不可  |
|                  | H29.11-R3.12 |                | H4         |                        | H8        | ○<br>P773/P774<br>P794   |                                     | ○<br>TWIN:P551<br>CSP541/P543   | ※1 P753/P756は後方が干渉する為不可  |
|                  | R4.1-        |                | LED        | LED                    | H8        | ×<br>※1                  | ×<br>※1                             | ○<br>TWIN:P551<br>CSP541/P543   | ※1 適用品無し   |
|                  |              |                | H4         |                        | -         | ○<br>P773/P774<br>P794   |                                     | -                               |  |
| サンバー<br>サンバーディアス | H11.2-H24.3  | TV1.2<br>TW1.2 | H4         |                        | H3a       | ○※1<br>P773/P774<br>P794 |                                     | ×<br>※2                         | ※1 ヘッドライト後方バックカバーをドライバー類を外に出す為、要穴あけ加工。P753/P756は適用不可<br>※2 適用品無し |
|                  | H24.4-H29.10 | S321.331#      | H4         |                        | -         | ○<br>P773/P774<br>P794   |                                     | -                               | ※1 P753/P756は後方が干渉する為不可  |
| H29.11-R3.12     | H4           |                | LED        | ○<br>P773/P774<br>P794 |           | ×<br>※2                  | ※1 P753/P756は後方が干渉する為不可<br>※2 適用品無し |                                 |  |
| R4.1-            | LED          |                | LED        | LED                    | ×<br>※1   | ×<br>※1                  | ×<br>※1                             | ※1 適用品無し                        |  |
|                  | H4           |                | -          | ○<br>P773/P774<br>P794 |           | -                        |                                     |                                 |  |
| サンバーバン           | R4.1-        | S700B.S710B    | LED        | LED                    | LED (L1B) | ×<br>※1                  | ×<br>※1                             | ○※2<br>P901/P902                | ※1 適用品無し<br>※VCターボ、ディアス、トランスポーター、VC(CVT車)はL1B適用可能。販売店オプションは未確認。  |
|                  |              |                | H4         |                        | -         | ○<br>P773/P774<br>P794   |                                     | -                               |  |
| シフォン             | H28.12-R1.6  | LA600F.610F    | H4         |                        | H16       | ○<br>P773/P774<br>P794   |                                     | ○<br>TWIN:P551<br>CSP541/P543   |  |
|                  | R1.7-        | LA650F.660F    | HB3        | LED                    | LED       | ○<br>P771/P772<br>P792   | ×<br>※1                             | ×<br>※1                         | ※1 適用品無し   |
| LED              |              |                | LED        | LED                    | ×<br>※1   | ×<br>※1                  | ×<br>※1                             | ※1 適用品無し                        |  |
| シフォンカスタム         | H28.12-R1.6  | LA600F.610F    | HB3        | LED                    | LED       | ○<br>P771/P772<br>P792   | ×<br>※1                             | ×<br>※1                         | ※1 適用品無し   |
|                  | R1.7-        | LA650F.660F    | LED        | LED                    | LED       | ×<br>※1                  | ×<br>※1                             | ×<br>※1                         | ※1 適用品無し   |
| ジャスティ            | H28.11-R2.8  | M900F.910F     | H4         |                        | LED       | ○<br>P773/P774<br>P794   |                                     | ×<br>※1                         | ※1 適用品無し   |
|                  | R2.9-        |                | LED        | LED                    | LED       | ×<br>※1                  | ×<br>※1                             | ×<br>※1                         | ※1 適用品無し   |
| ジャスティカスタム        |              | H28.11-R2.8    | M900F.910F | LED                    | LED       | LED                      | ×<br>※1                             | ×<br>※1                         | ×<br>※1  |
|                  | R2.9-        | LED            |            | LED                    | LED (L1B) | ×<br>※1                  | ×<br>※1                             | ○<br>P901/P902                  | ※1 適用品無し   |
| ディアスワゴン          | H21.9-H29.10 | S32#.33#N      | HB3        | H7                     | H8        | 未確認                      | ×<br>※1                             | ○※2<br>TWIN:P551<br>CSP541/P543 | ※1 適用品無し<br>※2 丸型フォグランプのみ適用可能。                                   |
|                  |              |                | HB3        | D4R                    | H8        | 未確認                      | -                                   | ○※1<br>TWIN:P551<br>CSP541/P543 | ※1 丸型フォグランプのみ適用可能。   |
|                  | H29.11-      |                | H4         |                        | LED       | ○<br>P773/P774<br>P794   |                                     | ×<br>※2                         | ※1 P753/P756は後方が干渉する為不可<br>※2 適用品無し                              |
|                  |              |                | LED        | LED                    | LED       | ×<br>※1                  | ×<br>※1                             | ×<br>※1                         | ※1 適用品無し   |
| ステラ<br>※次ページへ続く  | H18.6-H23.4  | RN1.2          | H4         |                        | H3        | ○<br>P773/P774<br>P794   |                                     | ×<br>※1                         | ※1 適用品無し   |

# RG POWER LED ヘッド/フォグバルブ 車種別適合表



**【ご注意】**

- 本適合表に記載されている車種でも、年式・型式・グレード・寒冷地仕様・車両個体差、ディーラーオプションの違いなどにより、表示のバルブが装着使用できない場合があります。必ず現車にて寸法適用確認をお願いします。
- 本適合表に記載の情報は、純正灯具に使用されているバルブを基に記載しております。ディーラーオプションや社外灯具は適合しない場合があります。
- 本製品はJIS規格D5500の規定に基づき設計・生産を行い車検対応しておりますが、車検場によっては検査機器の備えが無く検査官の目視による判断に委ねられており、必ずしも車検に通らない場合もございます。その場合は元の純正バルブへ交換してください。また、バルブ交換後の純正バルブは本製品使用中は予備として保管してください。
- 本製品は車検対応基準で製作を行っておりますが、検査上における光度テスターは「新光源」(HID/LED)対応のモデルにて測定・光軸調整を行ってください。
- 新光源に対応していないテスターでの測定及び検査は正確に測定できない恐れがあります。
- 仕様及び外観は予告なく変更する場合がございます。
- コンパクトスターフォワーヘッドは商用使用不可、商用使用車はプレミアムモデルを推奨いたします。

**【注意】コンパクトスターP792をHB4用で装着の際は、付属のリング(フランジ)を入れ替えて装着してください。※標準ではHB3のリング(フランジ)付**

2023.6更新

| SUBARU      |               |                        | 純正バルブ |     |                          | RG LEDバルブ適用(品番RGH-)      |                          |                                   | 備考  |
|-------------|---------------|------------------------|-------|-----|--------------------------|--------------------------|--------------------------|-----------------------------------|---|
| 車種名         | 年式            | 型式                     | HI    | LO  | Fog                      | HI                       | LO                       | Fog                               |   |
| ステラ         | H23.5-H24.12  | LA100.110F             | H4    |     | H8                       | ○<br>P773/P774<br>P794   |                          | ○<br>TWIN:P551<br>CSP541/P543     | フォグランプはディーラーオプション   |
|             | H25.1-H26.11  |                        | H4    |     | H16                      | ○<br>P773/P774<br>P794   |                          | ○<br>TWIN:P551<br>CSP541/P543     |   |
|             | H26.12-       | LA150.160F             | H4    |     | LED                      | ○<br>P773/P774<br>P794   |                          | ×<br>※1                           | ※1 適用品無し  |
| ステラカスタム     | H18.6-H23.4   | RN1.2                  | HB3   | H7  | H3                       | ○※1<br>P771/P772<br>P792 | ×<br>※2                  | ×<br>※2                           | ※1 発光部が水平になるように発光部回転。<br>※2 適用品無し   |
|             |               |                        | HB3   | D2S | H3                       | ○※1<br>P771/P772<br>P792 | 未確認                      | ×<br>※2                           | ※1 発光部が水平になるように発光部回転。<br>※2 適用品無し   |
|             | H23.5-H24.12  | LA100.110F             | HB3   | D4S | H8                       | ○※1<br>P771/P772<br>P792 | ×<br>※1                  | ○<br>TWIN:P551<br>CSP541/P543     | フォグランプはディーラーオプション<br>※1 発光部が水平になるように発光部回転。<br>※1 HID→LEDヘッド スペース確保                |
|             |               |                        | HB3   | LED | H16                      | ○※1<br>P771/P772<br>P792 | ×<br>※2                  | ○<br>TWIN:P551<br>CSP541/P543     | ※1 発光部が水平になるように発光部回転。<br>※2 適用品無し   |
| H26.12-     | LA150.160F    | H9                     | LED   | LED | ○※1<br>P771/P772<br>P791 | ×<br>※2                  | ×<br>※2                  | ※1 発光部が水平になるように発光部回転。<br>※2 適用品無し |   |
| スバルXV       | H24.10-H29.4  | GP7                    | HB3   | H11 | PSX24W                   | ○※1<br>P771/P772<br>P792 | ○※2<br>P771/P772<br>P791 | ○※3<br>P522/P526/P532             | ※1 発光部が水平になるように発光部回転。<br>※2 カットラインに合せて発光部回転。<br>※3 適用は生産中止モデルです。無くなり次第適用品無しとなります。 |
|             |               |                        | HB3   | D2R | PSX24W                   | ○※1<br>P771/P772<br>P792 | -                        | ○※2<br>P522/P526/P532             | ※1 発光部が水平になるように発光部回転。<br>※2 適用は生産中止モデルです。無くなり次第適用品無しとなります。                        |
|             | H29.5-        | GT3.7                  | HB3   | H11 | H16orLED                 | ○※1<br>P771/P772<br>P792 | ○※2<br>P771/P772<br>P791 | ○※3<br>TWIN:P551<br>CSP541/P543   | ※1 発光部が水平になるように発光部回転。<br>※2 カットラインに合せて発光部回転。<br>※3 LEDは適用品無し                      |
|             |               |                        | HB3   | LED | H16orLED                 | ○※1<br>P771/P772<br>P792 | ×<br>※2                  | ○※3<br>TWIN:P551<br>CSP541/P543   | ※1 発光部が水平になるように発光部回転。<br>※2 適用品無し<br>※3 LEDは適用品無し                                 |
| スバルXVハイブリッド | H25.6-H29.4   | GPE                    | HB3   | H11 | PSX24W                   | ○※1<br>P771/P772<br>P792 | ○※2<br>P771/P772<br>P791 | ○※3<br>P522/P526/P532             | ※1 発光部が水平になるように発光部回転。<br>※2 カットラインに合せて発光部回転。<br>※3 適用は生産中止モデルです。無くなり次第適用品無しとなります。 |
|             |               |                        | HB3   | D2R | PSX24W                   | ○※1<br>P771/P772<br>P792 | -                        | ○※2<br>P522/P526/P532             | ※1 発光部が水平になるように発光部回転。<br>※2 適用は生産中止モデルです。無くなり次第適用品無しとなります。                        |
|             | H29.5-        | GTE                    | HB3   | H11 | H16orLED                 | ○※1<br>P771/P772<br>P792 | ○※2<br>P771/P772<br>P791 | ○※3<br>TWIN:P551<br>CSP541/P543   | ※1 発光部が水平になるように発光部回転。<br>※2 カットラインに合せて発光部回転。<br>※3 LEDは適用品無し                      |
|             |               |                        | HB3   | LED | H16orLED                 | ○※1<br>P771/P772<br>P792 | ×<br>※2                  | ○※3<br>TWIN:P551<br>CSP541/P543   | ※1 発光部が水平になるように発光部回転。<br>※2 適用品無し<br>※3 LEDは適用品無し                                 |
| DEX         | H20.11-H24.11 | M401.411F              | H4    |     | H11                      | ○<br>P773/P774<br>P794   |                          | ○<br>TWIN:P551<br>CSP541/P543     |   |
|             |               |                        | H7    | D4R | H11                      | ×<br>※1                  | -                        | ○<br>TWIN:P551<br>CSP541/P543     | ※1 適用品無し  |
| トレジア        | H22.11-H28.3  | NCP120.125X<br>NSP120X | H4    |     | H11                      | ○<br>P773/P774<br>P794   |                          | ○<br>TWIN:P551<br>CSP541/P543     |   |
|             |               |                        | H11   | D4R | H11                      | ×<br>※1                  | -                        | ○<br>TWIN:P551<br>CSP541/P543     | ※1 バックカバー付きの為不可   |

# RG POWER LED ヘッド/フォグバルブ 車種別適合表



**【ご注意】**

- 本適合表に記載されている車種でも、年式・型式・グレード・寒冷地仕様・車両個体差、ディーラーオプションの違いなどにより、表示のバルブが装着使用できない場合があります。必ず現車にて寸法適用確認をお願いします。
- 本適合表に記載の情報は、純正灯具に使用されているバルブを基に記載しております。ディーラーオプションや社外灯具は適合しない場合があります。
- 本製品はJIS規格D5500の規定に基づき設計・生産を行い車検対応しておりますが、車検場によっては検査機器の備えが無く検査官の目視による判断に委ねられており、必ずしも車検に通らない場合もございます。その場合は元の純正バルブへ交換してください。また、バルブ交換後の純正バルブは本製品使用中は予備として保管してください。
- 本製品は車検対応基準で製作を行っておりますが、検査上における光度テストは「新光源」(HID/LED)対応のモデルにて測定・光軸調整を行ってください。
- 新光源に対応していないテストでの測定及び検査は正確に測定できない恐れがあります。
- 仕様及び外観は予告なく変更する場合がございます。
- コンパクトスターフォーヘッドは商用使用不可、商用使用車はプレミアムモデルを推奨いたします。

**【注意】コンパクトスターP792をHB4用で装着の際は、付属のOリング(フランジ)を入れ替えて装着してください。※標準ではHB3のリング(フランジ)付**

2023.6更新

| SUBARU     |               |                    | 純正バルブ |          |                        | RG LEDバルブ適用(品番RGH-)      |                                 |                                 | 備考                                    |
|------------|---------------|--------------------|-------|----------|------------------------|--------------------------|---------------------------------|---------------------------------|---------------------------------------|
| 車種名        | 年式            | 型式                 | HI    | LO       | Fog                    | HI                       | LO                              | Fog                             |                                       |
| トレジア       | H23.11-H28.3  | NCP120X<br>NSP120X | H4    |          | H11                    | ○<br>P773/P774<br>P794   |                                 | ○<br>TWIN:P551<br>CSP541/P543   | スマートストップパッケージ                         |
|            |               |                    | H11   | D4R      | H11                    | ×<br>※1                  | -                               | ○<br>TWIN:P551<br>CSP541/P543   | スマートストップパッケージ<br>※1 バックカバー付きの為不可      |
| BRZ        | H24.3-H28.7   | ZC6                | D4S   |          | PSX24W                 | 未確認                      |                                 | ×※1                             | ※1 適用品は旧モデルの為無し                       |
|            | H28.8-R3.3    |                    | LED   |          | LED                    | ×<br>※1                  | ×<br>※1                         | ※1 適用品無し                        |                                       |
|            | R3.8-         | ZD8                | LED   |          | LED                    | ×<br>※1                  | ×<br>※1                         | ※1 適用品無し                        |                                       |
| フォレスター     | H9.2-H14.1    | SF5.9              | H4    |          | HB4                    | ○<br>P773/P774<br>P794   |                                 | ○※1<br>TWIN:P552<br>CSP542/P544 | ※1 ロック時バルブが斜めの為、<br>発光部45度ほど回転必要。     |
|            | H14.2-H16.12  | SG5.9              | H4    |          | H3                     | ○<br>P773/P774<br>P794   |                                 | ×<br>※1                         | ※1 適用品無し                              |
|            |               |                    | D2R   |          | H3                     | -                        |                                 | ×<br>※1                         | ※1 適用品無し                              |
|            | H17.1-H19.1   | SG5.9              | HB3   | H1       | HB4                    | ○※1<br>P771/P772<br>P792 | ×<br>※2                         | ○<br>TWIN:P552<br>CSP542/P544   | ※1 発光部が水平になるように発<br>光部回転。<br>※2 適用品無し |
|            |               |                    | HB3   | D2R      | HB4                    | ○※1<br>P771/P772<br>P792 | -                               | ○<br>TWIN:P552<br>CSP542/P544   | ※1 発光部が水平になるように発<br>光部回転。             |
|            | H19.12-H24.10 | SH5                | HB3   | H7       | HB4                    | ○※1<br>P771/P772<br>P792 | ×<br>※2                         | ○<br>TWIN:P552<br>CSP542/P544   | ※1 発光部が水平になるように発<br>光部回転。<br>※2 適用品無し |
|            |               |                    | HB3   | D2R      | HB4                    | ○※1<br>P771/P772<br>P792 | -                               | ○<br>TWIN:P552<br>CSP542/P544   | ※1 発光部が水平になるように発<br>光部回転。             |
|            | H24.11-H27.10 | SJ5.SJG            | HB3   | H11      | H16                    | ○<br>P771/P772<br>P792   | ○<br>P771/P772<br>P791          | ○<br>TWIN:P551<br>CSP541/P543   |                                       |
|            |               |                    | HB3   | D4R      | H16                    | ○<br>P771/P772<br>P792   | -                               | ○<br>TWIN:P551<br>CSP541/P543   |                                       |
|            | H27.11-H30.6  | SJ5.SJG            | HB3   | H11      | H16                    | ○<br>P771/P772<br>P792   | ○<br>P771/P772<br>P791          | ○<br>TWIN:P551<br>CSP541/P543   |                                       |
| HB3        |               |                    | LED   | H16      | ○<br>P771/P772<br>P792 | -                        | ○<br>TWIN:P551<br>CSP541/P543   |                                 |                                       |
| H30.7-R2.9 | SK9.SKE       | LED                | LED   | H16orLED | ×<br>※1                | ×<br>※1                  | ○※2<br>TWIN:P551<br>CSP541/P543 | ※1 適用品無し<br>※2 LEDは適用品無し        |                                       |
| R2.10-     | SK5.SKE       | LED                | LED   | LED      | ×<br>※1                | ×<br>※1                  | ×<br>※1                         | ※1 適用品無し                        |                                       |
| プレオ(プレオバン) | H22.4-H30.3   | L27#.28#           | H4    |          | H8                     | ○<br>P773/P774<br>P794   |                                 | ○<br>TWIN:P551<br>CSP541/P543   | フォグランプはディーラーオプショ<br>ン                 |
| プレオカスタム    | H22.4-H30.3   | L27#.28#           | HB3   | H7       | H8                     | ○※1<br>P771/P772<br>P792 | ×<br>※2                         | ○<br>TWIN:P551<br>CSP541/P543   | ※1 発光部が水平になるように発<br>光部回転。<br>※2 適用品無し |
|            |               |                    | HB3   | D4R      | H8                     | ○※1<br>P771/P772<br>P792 | -                               | ○<br>TWIN:P551<br>CSP541/P543   | ※1 発光部が水平になるように発<br>光部回転。             |
| プレオプラス     | H29.5-        | LA350.360F         | H4    |          | LED                    | ○<br>P773/P774<br>P794   |                                 | ×<br>※1                         | ※1 適用品無し                              |
|            |               |                    | LED   | LED      | LED                    | ×<br>※1                  | ×<br>※1                         | ×<br>※1                         | ※1 適用品無し                              |
| ルクラ(カスタム)  | H22.4-H27.5   | L45#.46#           | H4    |          | H8                     | ○<br>P773/P774<br>P794   |                                 | ○<br>TWIN:P551<br>CSP541/P543   |                                       |
|            |               |                    | H7    | D4R      | H8                     | ×<br>※1                  | -                               | ○<br>TWIN:P551<br>CSP541/P543   | ※1 適用品無し                              |
| レックス       | R4.11-        | A201F              | LED   | LED      | LED                    | ×<br>※1                  | ×<br>※1                         | ×<br>※1                         | ※1 適用品無し                              |

# RG POWER LED ヘッド/フォグバルブ 車種別適合表



**【ご注意】**

- 本適合表に記載されている車種でも、年式・型式・グレード・寒冷地仕様・車両個体差、ディーラーオプションの違いなどにより、表示のバルブが装着使用できない場合があります。必ず現車にて寸法適用確認をお願いします。
- 本適合表に記載の情報は、純正灯具に使用されているバルブを基に記載しております。ディーラーオプションや社外灯具は適合しない場合があります。
- 本製品はJIS規格D5500の規定に基づき設計・生産を行い車検対応としておりますが、車検場によっては検査機器の備えが無く検査官の目視による判断に委ねられており、必ずしも車検に通らない場合もございます。その場合は元の純正バルブへ交換してください。また、バルブ交換後の純正バルブは本製品使用中は予備として保管してください。
- 本製品は車検対応基準で製作を行っておりますが、検査上における光度テストは「新光源」(HID/LED)対応のモデルにて測定・光軸調整を行ってください。
- 新光源に対応していないテストでの測定及び検査は正確に測定できない恐れがあります。
- 仕様及び外観は予告なく変更する場合がございます。
- コンパクトスターフォーヘッドは商用使用不可、商用使用車はプレミアムモデルを推奨いたします。

**【注意】コンパクトスターP792をHB4用で装着の際は、付属のOリング(フランジ)を入れ替えて装着してください。※標準ではHB3のリング(フランジ)付**

2023.6更新

| SUBARU  |              |         | 純正バルブ |     |                          | RG LEDバルブ適用(品番RGH-)      |                               |  | 備考   |          |
|---------|--------------|---------|-------|-----|--------------------------|--------------------------|-------------------------------|--|--|----------|
| 車種名     | 年式           | 型式      | HI    | LO  | Fog                      | HI                       | LO                            | Fog  |  |          |
| レヴォーグ   | H26.6-H28.5  | VM4.VMG | HB3   | H11 | H16                      | ○※1<br>P771/P772<br>P792 | ○<br>P771/P772<br>P791        | ○<br>TWIN:P551<br>CSP541/P543              | ※1 発光部が水平になるように発光部回転。                      |          |
|         |              |         | HB3   | LED | H16                      | ○※1<br>P771/P772<br>P792 | ×<br>※2                       | ○<br>TWIN:P551<br>CSP541/P543              | ※1 発光部が水平になるように発光部回転。<br>※2 適用品無し          |          |
|         | HB3          |         | H11   | H16 | ○※1<br>P771/P772<br>P792 | ○<br>P771/P772<br>P791   | ○<br>TWIN:P551<br>CSP541/P543 | ※1 発光部が水平になるように発光部回転。                      |  |          |
|         | LED          |         | LED   | H16 | ×<br>※1                  | ×<br>※1                  | ○<br>TWIN:P551<br>CSP541/P543 | ※1 発光部が水平になるように発光部回転。<br>※1 適用品無し          |  |          |
|         | LED          |         | LED   | LED | ×<br>※1                  | ×<br>※1                  | ×<br>※1                       | STI SPORT<br>※1 適用品無し                      |  |          |
| R2.10-  | VN5          | LED     | LED   | LED | ×<br>※1                  | ×<br>※1                  | ×<br>※1                       | ※1 適用品無し                                   |  |          |
| レガシィワゴン | H15.6-H18.4  | BP#     | HB3   | H7  | H3                       | ○※1<br>P771/P772<br>P792 | ×<br>※2                       | ×<br>※2                                    | ※1 発光部が水平になるように発光部回転。<br>※2 適用品無し          |          |
|         |              |         | HB3   | D2S | H3                       | ○※1<br>P771/P772<br>P792 | 未確認                           | ×<br>※2                                    | ※1 発光部が水平になるように発光部回転。<br>※2 適用品無し          |          |
|         | H9           |         | H7    | HB4 | ○※1<br>P771/P772<br>P791 | ×<br>※2                  | ○<br>TWIN:P552<br>CSP542/P544 | ※1 発光部が水平になるように発光部回転。<br>※2 適用品無し          |  |          |
|         | H9           |         | D2S   | HB4 | ○※1<br>P771/P772<br>P791 | 未確認                      | ○<br>TWIN:P552<br>CSP542/P544 | ※1 発光部が水平になるように発光部回転。                      |  |          |
|         | HB3          |         | D2S   | HB4 | ○※1<br>P771/P772<br>P792 | 未確認                      | ○<br>TWIN:P552<br>CSP542/P544 | ヘッドライトウオッシャー付きバイク<br>※1 発光部が水平になるように発光部回転。 |  |          |
|         | H21.5-H24.4  |         | HB3   | H7  | HB4                      | ○※1<br>P771/P772<br>P792 | ×<br>※2                       | ○<br>TWIN:P552<br>CSP542/P544              | ※1 発光部が水平になるように発光部回転。<br>※2 適用品無し          |          |
|         |              |         | HB3   | D2S | HB4                      | ○※1<br>P771/P772<br>P792 | ○※2<br>P910                   | ○<br>TWIN:P552<br>CSP542/P544              | ※1 発光部が水平になるように発光部回転。<br>※2 ヘッドライト脱着必要     |          |
|         | H24.5-H25.4  |         | HB3   | H7  | H16                      | ○※1<br>P771/P772<br>P792 | ×<br>※2                       | ○<br>TWIN:P551<br>CSP541/P543              | ※1 発光部が水平になるように発光部回転。<br>※2 適用品無し          |          |
|         |              |         | HB3   | D2S | H16                      | ○※1<br>P771/P772<br>P792 | ○※2<br>P910                   | ○<br>TWIN:P551<br>CSP541/P543              | ※1 発光部が水平になるように発光部回転。<br>※2 ヘッドライト脱着必要     |          |
|         | H25.5-H26.10 |         | HB3   | D2S | H16                      | ○※1<br>P771/P772<br>P792 | ○※2<br>P910                   | ○<br>TWIN:P551<br>CSP541/P543              | ※1 発光部が水平になるように発光部回転。<br>※2 ヘッドライト脱着必要     |          |
| レガシィB4  | H15.6-H18.4  | BL#     | HB3   | H7  | H3                       | ○※1<br>P771/P772<br>P792 | ×<br>※2                       | ×<br>※2                                    | ※1 発光部が水平になるように発光部回転。<br>※2 適用品無し          |          |
|         |              |         | HB3   | D2S | H3                       | ○※1<br>P771/P772<br>P792 | 未確認                           | ×<br>※2                                    | ※1 発光部が水平になるように発光部回転。<br>※2 適用品無し          |          |
|         | H18.5-H21.4  |         | H9    | H7  | HB4                      | ○※1<br>P771/P772<br>P792 | ×<br>※2                       | ○<br>TWIN:P552<br>CSP542/P544              | ※1 発光部が水平になるように発光部回転。<br>※2 適用品無し          |          |
|         |              |         | H9    | D2S | HB4                      | ○※1<br>P771/P772<br>P792 | 未確認                           | ○<br>TWIN:P552<br>CSP542/P544              | ※1 発光部が水平になるように発光部回転。                      |          |
|         | H21.5-H24.4  |         | HB3   | D2S | HB4                      | ○※1<br>P771/P772<br>P792 | 未確認                           | ○<br>TWIN:P552<br>CSP542/P544              | ヘッドライトウオッシャー付きバイク<br>※1 発光部が水平になるように発光部回転。 |          |
|         |              |         | HB3   | H7  | HB4                      | ○※1<br>P771/P772<br>P792 | ×<br>※2                       | ○<br>TWIN:P552<br>CSP542/P544              | ※1 発光部が水平になるように発光部回転。<br>※2 適用品無し          |          |
|         | H24.5-H25.4  |         | HB3   | H7  | H16                      | ○※1<br>P771/P772<br>P792 | ×<br>※2                       | ○<br>TWIN:P551<br>CSP541/P543              | ※1 発光部が水平になるように発光部回転。<br>※2 適用品無し          |          |
|         |              |         | HB3   | D2S | H16                      | ○※1<br>P771/P772<br>P792 | 未確認                           | ○<br>TWIN:P551<br>CSP541/P543              | ※1 発光部が水平になるように発光部回転。                      |          |
|         | H25.5-H26.10 |         | HB3   | D2S | H16                      | ○※1<br>P771/P772<br>P792 | 未確認                           | ○<br>TWIN:P551<br>CSP541/P543              | ※1 発光部が水平になるように発光部回転。                      |          |
|         |              |         | HB3   | D2S | H16                      | ○※1<br>P771/P772<br>P792 | 未確認                           | ○<br>TWIN:P551<br>CSP541/P543              | ※1 発光部が水平になるように発光部回転。                      |          |
|         | H26.10-      |         | BN9   | HB3 | LED                      | H16                      | ○<br>P771/P772<br>P792        | ×<br>※1                                    | ○<br>TWIN:P551<br>CSP541/P543              | ※1 適用品無し |

# RG POWER LED ヘッド/フォグバルブ 車種別適合表



**【ご注意】**

- 本適合表に記載されている車種でも、年式・型式・グレード・寒冷地仕様・車両個体差、ディーラーオプションの違いなどにより、表示のバルブが装着使用できない場合があります。必ず現車にて寸法適用確認をお願いします。
- 本適合表に記載の情報は、純正灯具に使用されているバルブを基に記載しております。ディーラーオプションや社外灯具は適合しない場合があります。
- 本製品はJIS規格D5500の規定に基づき設計・生産を行い車検対応しておりますが、車検場によっては検査機器の備えが無く検査官の目視による判断に委ねられており、必ずしも車検に通らない場合もございます。その場合は元の純正バルブへ交換してください。また、バルブ交換後の純正バルブは本製品使用中は予備として保管してください。
- 本製品は車検対応基準で製作を行っておりますが、検査上における光度テスターは「新光源」(HID/LED)対応のモデルにて測定・光軸調整を行ってください。
- 新光源に対応していないテスターでの測定及び検査は正確に測定できない恐れがあります。
- 仕様及び外観は予告なく変更する場合がございます。
- コンパクトスターフォーヘッドは商用使用不可、商用使用車はプレミアムモデルを推奨いたします。

**【注意】コンパクトスターP792をHB4用で装着の際は、付属のOリング(フランジ)を入れ替えて装着してください。※標準ではHB3のリング(フランジ)付**

2023.6更新

| SUBARU    |              |             | 純正バルブ |     |     | RG LEDバルブ適用(品番RGH-)      |         |                               | 備考   |          |
|-----------|--------------|-------------|-------|-----|-----|--------------------------|---------|-------------------------------|--|----------|
| 車種名       | 年式           | 型式          | HI    | LO  | Fog | HI                       | LO      | Fog                           |  |          |
| レガシアウトバック | H15.10-H18.4 | BP#         | HB3   | H7  | H3  | ○※1<br>P771/P772<br>P792 | ×<br>※2 | ×<br>※2                       | ※1 発光部が水平になるように発光部回転。<br>※2 適用品無し                          |          |
|           |              |             | HB3   | D2S | H3  | ○※1<br>P771/P772<br>P792 | 未確認     | ×<br>※2                       | ※1 発光部が水平になるように発光部回転。<br>※2 適用品無し                          |          |
|           | H18.5-H21.4  | BP#         | H9    | H7  | H3  | ○※1<br>P771/P772<br>P791 | ×<br>※2 | ×<br>※2                       | ※1 発光部が水平になるように発光部回転。<br>※2 適用品無し                          |          |
|           |              |             | H9    | D2S | H3  | ○※1<br>P771/P772<br>P791 | 未確認     | ×<br>※2                       | ※1 発光部が水平になるように発光部回転。<br>※2 適用品無し                          |          |
|           |              |             | HB3   | D2S | H3  | ○※1<br>P771/P772<br>P792 | 未確認     | ×<br>※2                       | ヘッドライトウォッシャー付きバイクセノン車<br>※1 発光部が水平になるように発光部回転。<br>※2 適用品無し |          |
|           | H21.5-H24.4  | BR#         | HB3   | H7  | HB4 | ○※1<br>P771/P772<br>P792 | ×<br>※2 | ○<br>TWIN:P552<br>CSP542/P544 | ※1 発光部が水平になるように発光部回転。<br>※2 適用品無し                          |          |
|           |              |             | HB3   | D2S | HB4 | ○※1<br>P771/P772<br>P792 | 未確認     | ○<br>TWIN:P552<br>CSP542/P544 | ※1 発光部が水平になるように発光部回転。                                      |          |
|           | H24.5-H25.4  | BR#         | HB3   | H7  | H11 | ○※1<br>P771/P772<br>P792 | ×<br>※2 | ○<br>TWIN:P551<br>CSP541/P543 | ※1 発光部が水平になるように発光部回転。<br>※2 適用品無し                          |          |
|           |              |             | HB3   | D2S | H11 | ○※1<br>P771/P772<br>P792 | 未確認     | ○<br>TWIN:P551<br>CSP541/P543 | ※1 発光部が水平になるように発光部回転。                                      |          |
|           | H25.5-H26.10 | BS9         | HB3   | D2S | H11 | ○※1<br>P771/P772<br>P792 | 未確認     | ○<br>TWIN:P551<br>CSP541/P543 | ※1 発光部が水平になるように発光部回転。                                      |          |
|           | H26.10-R3.3  |             | HB3   | LED | H16 | ○<br>P771/P772<br>P792   | ×<br>※1 | ○<br>TWIN:P551<br>CSP541/P543 | ※1 適用品無し   |          |
|           | R3.12-       | BT5         | LED   | LED | LED | ×<br>※1                  | ×<br>※1 | ×<br>※1                       | ※1 適用品無し   |          |
|           | レガシランカスター    | H10.6-H15.9 | BH#   | H1  | H7  | H3                       | ×<br>※1 | ×<br>※1                       | ×<br>※1  | ※1 適用品無し |
|           |              |             |       | H1  | D2R | H3                       | ×<br>※1 | -                             | ×<br>※1  | ※1 適用品無し |

# RG POWER LED ヘッド/フォグバルブ 車種別適合表



**【ご注意】**

- 本適合表に記載されている車種でも、年式・型式・グレード・寒冷地仕様・車両個体差、ディーラーオプションの違いなどにより、表示のバルブが装着使用できない場合があります。必ず現車にて寸法適用確認をお願いします。
- 本適合表に記載の情報は、純正灯具に使用されているバルブを基に記載しております。ディーラーオプションや社外灯具は適合しない場合があります。
- 本製品はJIS規格D5500の規定に基づき設計・生産を行い車検対応としておりますが、車検場によっては検査機器の備えが無く検査官の目視による判断に委ねられており、必ずしも車検に通らない場合もございます。その場合は元の純正バルブへ交換してください。また、バルブ交換後の純正バルブは本製品使用中は予備として保管してください。
- 本製品は車検対応基準で製作を行っておりますが、検査上における光度テスターは「新光源」(HID/LED)対応のモデルにて測定・光軸調整を行ってください。新光源に対応していないテスターでの測定及び検査は正確に測定できない恐れがあります。
- 仕様及び外観は予告なく変更する場合がございます。
- コンパクトスターフォワーヘッドは商用使用不可、商用使用車はプレミアムモデルを推奨いたします。

**【注意】コンパクトスターP792をHB4用で装着の際は、付属のリング(フランジ)と入れ替えて装着してください。※標準ではHB3のリング(フランジ)**

2023.8更新

| SUZUKI   |                        |                    | 純正バルブ |     |                        | RG LEDバルブ適用(品番RGH-)      |                                |                                | 備考                                |
|----------|------------------------|--------------------|-------|-----|------------------------|--------------------------|--------------------------------|--------------------------------|-----------------------------------|
| 車種名      | 年式                     | 型式                 | HI    | LO  | Fog                    | HI                       | LO                             | Fog                            |                                   |
| アルト      | H10.10-H16.8           | HA12.22.23#        | H4    |     | H3a                    | ○<br>P773/P774<br>P794   |                                | ×<br>※1                        | ※1 適用品無し                          |
|          | H16.9-H21.1            | HA24#              | H4    |     | H8                     | ○<br>P773/P774<br>P794   |                                | ○<br>TWIN:P551<br>CS:P541/P543 |                                   |
|          | H21.12-H26.11          | HA25#              | H4    |     | -                      | ○<br>P773/P774<br>P794   |                                | -                              |                                   |
|          | H26.12-R3.11           | HA36S              | H4    |     | H16                    | ○<br>P773/P774<br>P794   |                                | ○<br>TWIN:P551<br>CS:P541/P543 |                                   |
|          | R3.12-                 | HA97S<br>HA37S     | H4    |     | -                      | ○<br>P773/P774<br>P794   |                                | -                              |                                   |
| アルトターボRS | H27.3-                 | HA36S              | H4    |     | H16                    | ○<br>P773/P774<br>P794   |                                | ○<br>TWIN:P551<br>CS:P541/P543 |                                   |
|          |                        |                    | D4S   |     | H16                    | 未確認                      |                                | ○<br>TWIN:P551<br>CS:P541/P543 |                                   |
| アルトエコ    | H23.12-H26.12          | HA35S              | H4    |     | H8                     | ○<br>P773/P774<br>P794   |                                | ○<br>TWIN:P551<br>CS:P541/P543 |                                   |
| アルトバン    | H26.12-                | HA36V              | H4    |     | -                      | ○<br>P773/P774<br>P794   |                                | -                              |                                   |
| アルトワークス  | H27.12-                | HA36S              | H4    |     | H16                    | ○<br>P773/P774<br>P794   |                                | ○<br>TWIN:P551<br>CS:P541/P543 |                                   |
|          |                        |                    | D4S   |     | H16                    | ×<br>※1                  |                                | ○<br>TWIN:P551<br>CS:P541/P543 | ※1 HID→LEDヘッド スペース確保できない為取付不可     |
| アルトラバン   | H14.1-H20.11           | HE21S              | H4    |     | H3a                    | ○<br>P773/P774<br>P794   |                                | ×<br>※1                        | ※1 適用品無し                          |
|          | H15.9-H20.11           |                    | H4    |     | H8                     | ○<br>P773/P774<br>P794   |                                | ○※1<br>P541/P543               | ※1 P551は後方干渉の為、適用不可               |
|          | H20.11-H27.5           | HE22S              | H4    |     | H8                     | ○<br>P773/P774<br>P794   |                                | ○※1<br>P541/P543               | ※1 P551は後方干渉の為、適用不可               |
|          |                        |                    | H1    | D2R | H8                     | ×<br>※1                  |                                | ○※2<br>P541/P543               | ※1 適用品無し<br>※2 P551は後方干渉の為、適用不可   |
|          | H27.6-                 | HE33S              | H4    |     | H8                     | ○<br>P773/P774<br>P794   |                                | ○※1<br>P541/P543               | ※1 P551は後方干渉の為、適用不可               |
| D4S      |                        |                    |       |     | H8                     | 未確認                      |                                | ○※1<br>P541/P543               | ※1 P551は後方干渉の為、適用不可               |
|          | イグニス                   | H28.2-             | FF21S | H4  |                        | LED                      | ○<br>P773/P774<br>P794         |                                | ×<br>※1                           |
| LED      |                        |                    |       | LED | ×<br>※1                |                          | ×<br>※1                        | ※1 適用品無し                       |                                   |
| エスクード    | H17.5-H29.4            | TD#4W<br>TDA4W.B4W | HB3   | H7  | H11                    | ○※1<br>P771/P772<br>P792 | ×<br>※2                        | ○<br>TWIN:P551<br>CS:P541/P543 | ※1 発光部が水平になるように発光部回転。<br>※2 適用品無し |
|          |                        |                    | HB3   | D2S | H11                    | ○※1<br>P771/P772<br>P792 | 未確認                            | ○<br>TWIN:P551<br>CS:P541/P543 | ※1 発光部が水平になるように発光部回転。             |
|          | H18.6-H19.4            | TA74W              | H4    |     | H11                    | ○<br>P773/P774<br>P794   |                                | ○<br>TWIN:P551<br>CS:P541/P543 |                                   |
|          | H27.10-H28.12          | YD21S.YE21S        | HB3   | LED | H11                    | ○<br>P771/P772<br>P792   | ×<br>※1                        | ○<br>TWIN:P551<br>CS:P541/P543 | ※1 適用品無し                          |
|          | H29.1-                 | YE21S              | HB3   | LED | H11                    | ○<br>P771/P772<br>P792   | ×<br>※1                        | ○<br>TWIN:P551<br>CS:P541/P543 | ※1 適用品無し                          |
| H29.7-   | YEA1S                  | HB3                | LED   | H11 | ○<br>P771/P772<br>P792 | ×<br>※1                  | ○<br>TWIN:P551<br>CS:P541/P543 | ※1 適用品無し                       |                                   |
| SX4(セダン) | H18.7-H26.10<br>H19.7- | YA.YB#1S<br>YC11S  | H4    |     | H11                    | ○<br>P773/P774<br>P794   |                                | ○※1<br>P541/P543               | ※1 P551は後方干渉の為、適用不可               |
|          |                        |                    | H7    | D2S | H11                    | ×<br>※1                  | 未確認                            | ○※2<br>P541/P543               | ※1 適用品無し<br>※2 P551は後方干渉の為、適用不可   |



# RG POWER LED ヘッド/フォグバルブ 車種別適合表



**【ご注意】**

- 本適合表に記載されている車種でも、年式・型式・グレード・寒冷地仕様・車両個体差、ディーラーオプションの違いなどにより、表示のバルブが装着使用できない場合があります。必ず現車にて寸法適用確認をお願いします。
- 本適合表に記載の情報は、純正灯具に使用されているバルブを基に記載しております。ディーラーオプションや社外灯具は適合しない場合があります。
- 本製品はJIS規格D5500の規定に基づき設計・生産を行い車検対応としておりますが、車検場によっては検査機器の備えが無く検査官の目視による判断に委ねられており、必ずしも車検に通らない場合もございます。その場合は元の純正バルブへ交換してください。また、バルブ交換後の純正バルブは本製品使用中は予備として保管してください。
- 本製品は車検対応基準で製作を行っておりますが、検査上における光度テスターは「新光源」(HID/LED)対応のモデルにて測定・光軸調整を行ってください。新光源に対応していないテスターでの測定及び検査は正確に測定できない恐れがあります。
- 仕様及び外観は予告なく変更する場合がございます。
- コンパクトスターヘッドは商用使用不可、商用使用車はプレミアムモデルを推奨いたします。

**【注意】コンパクトスターP792をHB4用で装着の際は、付属のリング(フランジ)と入れ替えて装着してください。※標準ではHB3のリング(フランジ)**

2023.8更新

| SUZUKI               |                            |                            | 純正バルブ |     |                        | RG LEDバルブ適用(品番RGH-)    |                                |                                  | 備考                                    |   |
|----------------------|----------------------------|----------------------------|-------|-----|------------------------|------------------------|--------------------------------|----------------------------------|---------------------------------------|---|
| 車種名                  | 年式                         | 型式                         | HI    | LO  | Fog                    | HI                     | LO                             | Fog                              |                                       |   |
| SX4 S-CROSS          | H27.2-H29.6                | YA22S.YB22S                | D4S   |     | H11                    | 未確認                    |                                | ○<br>TWIN:P551<br>CS:P541/P543   |                                       |   |
|                      | H29.7-                     |                            | LED   | LED | H11                    | ×<br>※1                | -                              | ○<br>TWIN:P551<br>CS:P541/P543   | ※1 適用品無し                              |   |
| MRワゴン                | H13.12-H17.12              | MF21S                      | H4    |     | H8                     | ○<br>P773/P774<br>P794 |                                | ○※1<br>P541/P543                 | ※1 P551は後方干渉の為、適用不可                   |   |
|                      |                            |                            | D2R   |     | H8                     | -                      |                                | ○※1<br>P541/P543                 | ※1 P551は後方干渉の為、適用不可                   |   |
|                      | H18.1-H22.12               | MF22S                      | H4    |     | H8                     | ○<br>P773/P774<br>P794 |                                | ○<br>TWIN:P551<br>CS:P541/P543   |                                       |   |
|                      |                            |                            | H4    | H8  | ○<br>P773/P774<br>P794 |                        | ○<br>TWIN:P551<br>CS:P541/P543 |                                  |                                       |   |
| H23.1-H28.3          | MF33S                      | H4                         |       | H8  | ○<br>P773/P774<br>P794 |                        | ○<br>TWIN:P551<br>CS:P541/P543 |                                  |                                       |   |
|                      |                            | H7                         | D2R   | H8  | ×<br>※1                | -                      | ○<br>TWIN:P551<br>CS:P541/P543 | ※1 適用品無し                         |                                       |   |
| MRワゴンWit             | H25.7-H28.3                | MF33S                      | D2S   |     | H8                     | 未確認                    |                                | ○<br>TWIN:P551<br>CS:P541/P543   |                                       |   |
| エリオ<br>エリオセダン        | H15.6-H18.5<br>H16.7-H19.3 | RB21S.RA21S<br>RD51S.RC51S | H4    |     | H11                    | ○<br>P773/P774<br>P794 |                                | ○<br>TWIN:P551<br>CS:P541/P543   | 1.5L                                  |   |
|                      |                            |                            | H4    |     | H8                     | ○<br>P773/P774<br>P794 |                                | ○<br>TWIN:P551<br>CS:P541/P543   | 1.8L                                  |   |
| エブリイワゴン              | H11.1-H17.7                | DA52.62#<br>DB52.62#       | H4    |     | H3a                    | ○<br>P773/P774<br>P794 |                                | ×<br>※1                          | ※1 適用品無し                              |   |
|                      |                            |                            | H4    |     | H8                     | ○<br>P773/P774<br>P794 |                                | ○※1<br>TWIN:P551<br>CS:P541/P543 | ※1 角レンズタイプはロック時バルブが斜めの為、発光部30度ほど回転必要。 |   |
|                      | H17.8-H27.1                | DA64W                      | H1    |     | D2R                    | H8                     | ×<br>※1                        | -                                | ○※2<br>TWIN:P551<br>CS:P541/P543      | ※1 適用品無し<br>※2 角レンズタイプはロック時バルブが斜めの為、発光部30度ほど回転必要。 |
|                      |                            |                            | H4    |     | H16                    | ○<br>P773/P774<br>P794 |                                | ○<br>TWIN:P551<br>CS:P541/P543   |                                       |   |
| H27.2-               | DA17W                      | H1                         |       | D4R | H16                    | ×<br>※1                | -                              | ○<br>TWIN:P551<br>CS:P541/P543   | ※1 適用品無し                              |   |
|                      |                            | H4                         |       | H8  | ○<br>P773/P774<br>P794 |                        | ○<br>TWIN:P551<br>CS:P541/P543 |                                  |                                       |   |
| エブリイバン               | H17.8-H27.1                | DA64V                      | H4    |     | H8                     | ○<br>P773/P774<br>P794 |                                | ○<br>TWIN:P551<br>CS:P541/P543   |                                       |   |
|                      |                            |                            | H4    |     | H16                    | ○<br>P773/P774<br>P794 |                                | ○<br>TWIN:P551<br>CS:P541/P543   |                                       |   |
| キザシ                  | H21.10-H27.12              | RE.RF91S                   | H7    | D2S | H11                    | ×<br>※1                | 未確認                            | ○<br>TWIN:P551<br>CS:P541/P543   | ※1 適用品無し                              |   |
| キャリイ<br>(スーパーキャリイ含む) | H11.1-H17.7                | DA52.62#<br>DB52.62#       | H4    |     | H3a                    | ○<br>P773/P774<br>P794 |                                | ×<br>※1                          | ※1 適用品無し                              |   |
|                      |                            |                            | H4    |     | -                      | ○<br>P773/P774<br>P794 |                                | -                                |                                       |   |
|                      | H25.8-H27.7                | DA16T                      | H4    |     | H8                     | ○<br>P773/P774<br>P794 |                                | ○<br>TWIN:P551<br>CS:P541/P543   |                                       |   |
|                      |                            |                            | D4S   |     | H8                     | 未確認                    |                                | ○<br>TWIN:P551<br>CS:P541/P543   |                                       |   |
|                      |                            |                            | H4    |     | H16                    | ○<br>P773/P774<br>P794 |                                | ○<br>TWIN:P551<br>CS:P541/P543   |                                       |   |
| H27.8-               |                            | D4S                        |       | H16 | 未確認                    |                        | ○<br>TWIN:P551<br>CS:P541/P543 |                                  |                                       |   |
|                      |                            | H4                         |       | LED | ○<br>P773/P774<br>P794 |                        | ×<br>※1                        |                                  |                                       |   |
| クロスビー                | H29.12-                    | MN71S                      | H4    |     | LED                    | ○<br>P773/P774<br>P794 |                                | ×<br>※1                          |                                       |   |
|                      |                            |                            | LED   | LED | LED                    | ×<br>※1                | ×<br>※1                        | ×<br>※1                          |                                       |   |
| Kei                  | H10.10-H21.10              | HN11.12S<br>HN21.22S       | H4    |     | H3a                    | ○<br>P773/P774<br>P794 |                                | ×<br>※1                          | ※1 適用品無し                              |   |

# RG POWER LED ヘッド/フォグバルブ 車種別適合表



**【ご注意】**

- 本適合表に記載されている車種でも、年式・型式・グレード・寒冷地仕様・車両個体差・ディーラーオプションの違いなどにより、表示のバルブが装着使用できない場合があります。必ず現車にて寸法適用確認をお願いします。
- 本適合表に記載の情報は、純正灯具に使用されているバルブを基に記載しております。ディーラーオプションや社外灯具は適合しない場合があります。
- 本製品はJIS規格D5500の規定に基づき設計・生産を行い車検対応としておりますが、車検場によっては検査機器の備えが無く検査官の目視による判断に委ねられており、必ずしも車検に通らない場合もございます。その場合は元の純正バルブへ交換してください。また、バルブ交換後の純正バルブは本製品使用中は予備として保管してください。
- 本製品は車検対応基準で製作を行っておりますが、検査上における光度テスターは「新光源」(HID/LED)対応のモデルにて測定・光軸調整を行ってください。新光源に対応していないテスターでの測定及び検査は正確に測定できない恐れがあります。
- 仕様及び外観は予告なく変更する場合がございます。
- コンパクトスターフォワードは商用使用不可、商用使用車はプレミアムモデルを推奨いたします。

**【注意】コンパクトスターP792をHB4用で装着の際は、付属のリング(フランジ)と入れ替えて装着してください。※標準ではHB3のリング(フランジ)**

2023.8更新

| SUZUKI            |               |                                  | 純正バルブ |             |                        | RG LED/バルブ適用(品番RGH-)             |   |                                  | 備考  |
|-------------------|---------------|----------------------------------|-------|-------------|------------------------|----------------------------------|---|----------------------------------|---|
| 車種名               | 年式            | 型式                               | HI    | LO          | Fog                    | HI                               | LO  | Fog                              |   |
| シボレークルーズ          | H15.11-H20.7  | HR51S.52#                        | H4    |             | H11                    | ○※1<br>P773/P774<br>P794         |   | ○<br>TWIN:P551<br>CS:P541/P543   | ※1 H15.10以前は特殊バルブの為、適合品なし。                            |
|                   |               |                                  | H4    |             | H11                    | ○※1<br>P773/P774<br>P794         |   | ○<br>TWIN:P551<br>CS:P541/P543   | ※1 H15.10以前は特殊バルブの為、適合品なし。                            |
| シボレーMW            | H18.1-H22.12  | ME34S                            | HB3   | HB4         | H3a                    | ○<br>P771/P772<br>P792           | ○<br>P771/P772<br>P792  | ×<br>※1                          | ※1 適用品無し  |
| ジムニー              | H14.1-H17.9   | JB23W                            | H4    |             | H8                     | ○<br>P773/P774<br>P794           |   | ○※1<br>CS:P541/P543              | ※1 P551は後方干渉の為、適用不可                                   |
|                   | H17.10-H30.6  |                                  | H4    |             | H8                     | ○<br>P773/P774<br>P794           |   | ○※1<br>CS:P541/P543              | ※1 P551は後方干渉の為、適用不可                                   |
|                   | H30.7-        | JB64W                            | H4    |             | H16                    | ○<br>P773/P774<br>P794           |   | ○<br>TWIN:P551<br>CS:P541/P543   |   |
| ジムニーシエラ           | H16.10-H30.6  | JB43W                            | H4    |             | H11                    | ○<br>P773/P774<br>P794           |   | ○※1<br>CS:P541/P543              | ※1 P551は後方干渉の為、適用不可                                   |
|                   | H30.7-        | JB74W                            | H4    |             | H16                    | ○<br>P773/P774<br>P794           |   | ○<br>TWIN:P551<br>CS:P541/P543   |   |
|                   |               |                                  | LED   | LED         | LED                    | ×<br>※1                          | ×<br>※1   | ×<br>※1                          | ※1 適用品無し  |
| スイフト              | H15.10-H16.10 | HT51#81#                         | H4    |             | H11                    | ○<br>P773/P774<br>P794           |   | ○※1<br>CS:P541/P543              | ※1 P551は後方干渉の為、適用不可。H11ではない特殊バルブの設定車両は適用不可            |
|                   | H16.11-H22.9  | ZC11.21.71S<br>ZD11.21S<br>ZC31S | H4    |             | H11                    | ○<br>P773/P774<br>P794           |   | ○※1<br>CS:P541/P543              | ※1 P551は後方干渉の為、適用不可。                                  |
|                   |               |                                  | D2S   |             | H11                    | 未確認                              |   | ○※1<br>CS:P541/P543              | ※1 P551は後方干渉の為、適用不可。                                  |
|                   | H22.9-H28.11  | ZC.ZD72S                         | H4    |             | H11                    | ○<br>P773/P774<br>P794           |   | ○※1<br>TWIN:P551<br>CS:P541/P543 | ※1 装着の際、運転席側のバンパーを前方に出して装着が必要。(運転席側のウォッシャータンクに干渉するため) |
|                   |               |                                  | D2S   |             | H11                    | 未確認                              |   | ○※1<br>TWIN:P551<br>CS:P541/P543 | ※1 装着の際、運転席側のバンパーを前方に出して装着が必要。(運転席側のウォッシャータンクに干渉するため) |
|                   | H23.12-H28.11 | ZC32S                            | H4    |             | H11                    | ○<br>P773/P774<br>P794           |   | ○※1<br>TWIN:P551CS:P541/P543     | ※1 装着の際、運転席側のバンパーを前方に出して装着が必要。(運転席側のウォッシャータンクに干渉するため) |
| D2S               |               |                                  | H11   | ○※2<br>P910 |                        | ○※1<br>TWIN:P551<br>CS:P541/P543 | ※1 装着の際、運転席側のバンパーを前方に出して装着が必要。(運転席側のウォッシャータンクに干渉するため)<br>※2 ヘッドランプ上のアッパーサポート及びヒューズボックスの取り外しが必要。 |                                  |   |
| H28.12-           |               | ZC.ZD43S<br>ZC.ZD53S             | H4    |             | H11                    | ○<br>P773/P774<br>P794           |   | ○<br>TWIN:P551<br>CS:P541/P543   | HYBRID RS / HYBRID ML                                 |
|                   | LED           |                                  | H11   | ×<br>※1     |                        | ○<br>TWIN:P551<br>CS:P541/P543   | HYBRID RS / HYBRID ML<br>※1 適用品無し   |                                  |   |
|                   | ZC13S.ZC83S   |                                  | LED   |             | H11                    | ×<br>※1                          |   | ○<br>TWIN:P551<br>CS:P541/P543   | RSt / RS<br>※1 適用品無し                                  |
| ZC.ZD83S          |               | H4                               |       | H11         | ○<br>P773/P774<br>P794 |                                  | ○<br>TWIN:P551<br>CS:P541/P543  | ML / XG                          |   |
| スイフトスポーツ          | H29.9-        | ZC33S                            | LED   | LED         | H11orLED               | ×<br>※1                          | ×<br>※1   | ○※1<br>TWIN:P551<br>CS:P541/P543 | ※1 LED車は適用品無し   |
| スブラッシュ            | H20.10-H26.8  | XB32S                            | H4    |             | H11                    | ×<br>※1                          |   | ○<br>TWIN:P551<br>CS:P541/P543   | ※1 バックカバー付きの為不可                                       |
| スペースア<br>※次ページへ続く | H25.3-H27.7   | MK32S                            | H4    |             | H8                     | ○<br>P773/P774<br>P794           |   | ○<br>TWIN:P551<br>CS:P541/P543   |   |
|                   |               |                                  | H7    | D4R         | H8                     | ×<br>※1                          | -   | ○<br>TWIN:P551<br>CS:P541/P543   | ※1 適用品無し  |

# RG POWER LED ヘッド/フォグバルブ 車種別適合表



**【ご注意】**

- 本適合表に記載されている車種でも、年式・型式・グレード・寒冷地仕様・車両個体差、ディーラーオプションの違いなどにより、表示のバルブが装着使用できない場合があります。必ず現車にて寸法適用確認をお願いします。
- 本適合表に記載の情報は、純正灯具に使用されているバルブを基に記載しております。ディーラーオプションや社外灯具は適合しない場合があります。
- 本製品はJIS規格D5500の規定に基づき設計・生産を行い車検対応としておりますが、車検場によっては検査機器の備えが無く検査官の目視による判断に委ねられており、必ずしも車検に通らない場合もございます。その場合は元の純正バルブへ交換してください。また、バルブ交換後の純正バルブは本製品使用中は予備として保管してください。
- 本製品は車検対応基準で製作を行っておりますが、検査上における光度テスターは「新光源」(HID/LED)対応のモデルにて測定・光軸調整を行ってください。新光源に対応していないテスターでの測定及び検査は正確に測定できない恐れがあります。
- 仕様及び外観は予告なく変更する場合がございます。
- コンパクトスターフォワーヘッドは商用使用不可、商用使用車はプレミアムモデルを推奨いたします。

**【注意】コンパクトスターP792をHB4用で装着の際は、付属のリング(フランジ)と入れ替えて装着してください。※標準ではHB3のリング(フランジ)**

2023.8更新

| SUZUKI     |               |             | 純正バルブ |     |          | RG LED/バルブ適用(品番RGH-)   |         |                                  | 備考                                       |
|------------|---------------|-------------|-------|-----|----------|------------------------|---------|----------------------------------|--|
| 車種名        | 年式            | 型式          | HI    | LO  | Fog      | HI                     | LO      | Fog                              |  |
| スぺーシア      | H27.8-H28.11  | MK32.42S    | H4    |     | H16      | ○<br>P773/P774<br>P794 |         | ○<br>TWIN:P551<br>CS:P541/P543   |  |
|            |               |             | H7    | D4R | H16orLED | ×<br>※1                | -       | ○※2<br>TWIN:P551<br>CS:P541/P543 | ※1 適用品無し<br>※2 フォグLEDの場合は適用外             |
|            | H28.12-H30.2  | MK42S       | H4    |     | H16orLED | ○<br>P773/P774<br>P794 |         | ○<br>TWIN:P551<br>CS:P541/P543   |  |
|            |               |             | H7    | D4R | H16orLED | ×<br>※1                | -       | ○※2<br>TWIN:P551<br>CS:P541/P543 | ※1 適用品無し<br>※2 フォグLEDの場合は適用外             |
|            | H29.12-       | MK53S       | H4    |     | LED      | ○<br>P773/P774<br>P794 |         | ×<br>※1                          | ※1 適用品無し                                 |
|            |               |             | HB3   | LED | LED      | ○※1<br>P792            | ×<br>※2 | ×<br>※2                          | ※1 プレミアムモデルは後方スペース無い為適合不可<br>※2 適用品無し    |
| スぺーシアカスタム  | H25.3-H27.7   | MK32S       | D4S   |     | H8       | 未確認                    |         | ○<br>TWIN:P551<br>CS:P541/P543   |  |
|            | H27.8-H28.11  | MK32.42S    | D4S   |     | H16orLED | 未確認                    |         | ○※1<br>TWIN:P551<br>CS:P541/P543 | ※1 フォグLEDの場合は適用外                         |
|            | H28.12-H29.10 | MK42S       | D4S   |     | LED      | 未確認                    |         | ×<br>※1                          | ※1 適用品無し                                 |
|            | H29.12-       | MK53S       | LED   | LED | LED      | ×<br>※1                | ×<br>※1 | ×<br>※1                          | ※1 適用品無し                                 |
| スぺーシアカスタムZ | H28.12-H29.11 | MK42S       | D2S   |     | LED      | 未確認                    |         | ×<br>※1                          | ※1 適用品無し                                 |
| スぺーシアギア    | H30.12-       | MK53S       | LED   | LED | LED      | ×<br>※1                | ×<br>※1 | ×<br>※1                          | ※1 適用品無し                                 |
| セルボ        | H18.11-H21.12 | HG21S       | H4    |     | H8       | ○<br>P773/P774<br>P794 |         | ○<br>TWIN:P551<br>CS:P541/P543   |  |
|            |               |             | D2S   |     | H8       | 未確認                    |         | ○<br>TWIN:P551<br>CS:P541/P543   |  |
| ソリオ        | H17.8-H22.12  | MA34S       | H4    |     | H3a      | ○<br>P773/P774<br>P794 |         | ×<br>※1                          | ※1 適用品無し                                 |
|            |               |             | HB3   | D2S | H3       | ○<br>P771/P772<br>P792 | 未確認     | ×<br>※1                          | ※1 適用品無し                                 |
|            | H23.1-H27.8   | MA15S       | H4    |     | H11      | ○<br>P773/P774<br>P794 |         | ○<br>TWIN:P551<br>CS:P541/P543   |  |
|            |               |             | D2S   |     | H11      | ×<br>※1                |         | ○<br>TWIN:P551<br>CS:P541/P543   | ※1 HID→LEDヘッドはバルブ固定方法が特殊なため装着不可。         |
|            | H27.9-H28.10  | MA26.36S    | H4    |     | H11      | ○<br>P773/P774<br>P794 |         | ○<br>TWIN:P551<br>CS:P541/P543   |  |
|            |               |             | H9    | D4R | H11      | ○※1<br>P791            | -       | ○<br>TWIN:P551<br>CS:P541/P543   | HYBRID MZ<br>※1 プレミアムモデルは未確認             |
|            | H28.11-       | MA46S.MA36A | H9    | D4R | H11      | ○※1<br>P791            | -       | ○<br>TWIN:P551<br>CS:P541/P543   | HYBRID SZ / HYBRID MZ<br>※1 プレミアムモデルは未確認 |
|            |               | MA36S.MA26S | H4    |     | H11      | ○<br>P773/P774<br>P794 |         | ○<br>TWIN:P551<br>CS:P541/P543   | HYBRID SX / HYBRID MX / G                |
|            | R2.12-        | MA37S       | H4    |     | LED      | ○<br>P773/P774<br>P794 |         | ×<br>※1                          | ※1 適用品無し                                 |
|            |               |             | LED   | LED | LED      | ×<br>※1                | ×<br>※1 | ×<br>※1                          | ※1 適用品無し                                 |
| ソリオバンディット  | H24.6-H27.8   | MA15S       | D4S   |     | H11      | 未確認                    |         | ○<br>TWIN:P551<br>CS:P541/P543   |  |
|            | H27.9-H28.10  | MA36S       | LED   |     | H11      | ×<br>※1                |         | ○<br>TWIN:P551<br>CS:P541/P543   | ※1 適用品無し                                 |
|            | H28.11-H30.6  | MA46S.MA36A | LED   |     | H11      | ×<br>※1                |         | ○<br>TWIN:P551<br>CS:P541/P543   | HYBRID SV / HYBRID MV<br>※1 適用品無し        |
|            | H30.7-        | MA36A       | LED   |     | LED      | ×<br>※1                | ×<br>※1 | ×<br>※1                          | ※1 適用品無し                                 |
|            | R2.12-        | MA37S       | LED   |     | LED      | ×<br>※1                | ×<br>※1 | ×<br>※1                          | ※1 適用品無し                                 |

# RG POWER LED ヘッド/フォグバルブ 車種別適合表



**【ご注意】**

- 本適合表に記載されている車種でも、年式・型式・グレード・寒冷地仕様・車両個体差、ディーラーオプションの違いなどにより、表示のバルブが装着使用できない場合があります。必ず現車にて寸法適用確認をお願いします。
- 本適合表に記載の情報は、純正灯具に使用されているバルブを基に記載しております。ディーラーオプションや社外灯具は適合しない場合があります。
- 本製品はJIS規格D5500の規定に基づき設計・生産を行い車検対応としておりますが、車検場によっては検査機器の備えが無く検査官の目視による判断に委ねられており、必ずしも車検に通らない場合もございます。その場合は元の純正バルブへ交換してください。また、バルブ交換後の純正バルブは本製品使用中は予備として保管してください。
- 本製品は車検対応基準で製作を行っておりますが、検査上における光度テスターは「新光源」(HID/LED)対応のモデルにて測定・光軸調整を行ってください。新光源に対応していないテスターでの測定及び検査は正確に測定できない恐れがあります。
- 仕様及び外観は予告なく変更する場合がございます。
- コンパクトスターフォーヘッドは商用使用不可、商用使用車はプレミアムモデルを推奨いたします。

**【注意】コンパクトスターP792をHB4用で装着の際は、付属のリング(フランジ)と入れ替えて装着してください。※標準ではHB3のリング(フランジ)**

2023.8更新

| SUZUKI           |              |              | 純正バルブ |     |          | RG LEDバルブ適用(品番RGH-)      |                          |                                  | 備考   |
|------------------|--------------|--------------|-------|-----|----------|--------------------------|--------------------------|----------------------------------|--|
| 車種名              | 年式           | 型式           | HI    | LO  | Fog      | HI                       | LO                       | Fog                              |  |
| ハスラー             | H26.1-H27.11 | MR31S        | H4    |     | H8       | ○<br>P773/P774<br>P794   |                          | ○<br>TWIN:P551<br>CS:P541/P543   |  |
|                  |              |              | D4S   |     | H8       | ○<br>P911                |                          | ○<br>TWIN:P551<br>CS:P541/P543   |  |
| ハスラー             | H27.12-R1.12 | MR31S.41S    | H4    |     | H16      | ○<br>P773/P774<br>P794   |                          | ○<br>TWIN:P551<br>CS:P541/P543   |  |
|                  |              |              | D4S   |     | H16orLED | ○<br>P911                |                          | ○※1<br>TWIN:P551<br>CS:P541/P543 | ※1 フォグLEDの場合は適用外   |
| ハスラー             | R2.1-        | MR92S.52S    | LED   |     | LED      | ×<br>※1                  |                          | ×<br>※1                          | HYBRID X(ターボ)<br>※1 適用品無し  |
|                  |              |              | H4    |     | H8       | ○<br>P773/P774<br>P794   |                          | ○※1<br>TWIN:P551<br>CS:P541/P543 | HYBRID G(ターボ)<br>※1 IPF製オプションフォグランプ。<br>イエローコーティングレンズは適用不可。              |
| パレット             | H20.1-H25.2  | MK21S        | H4    |     | H8       | ○<br>P773/P774<br>P794   |                          | ○<br>TWIN:P551<br>CS:P541/P543   |  |
|                  |              |              | D2S   |     | H8       | ×<br>※1                  |                          | ○<br>TWIN:P551<br>CS:P541/P543   | ※1 HID→LEDヘッド スペース確保できない為取付不可  |
| パレットSW           | H20.9-H25.2  | MK21S        | D2S   |     | H8       | ×<br>※1                  |                          | ○<br>TWIN:P551<br>CS:P541/P543   | ※1 HID→LEDヘッド スペース確保できない為取付不可  |
| パレーノ             | H28.3-       | WB42.32S     | H4    |     | H11      | ○<br>P773/P774<br>P794   |                          | ○<br>TWIN:P551<br>CS:P541/P543   |  |
|                  |              |              | D8S   |     | H11      | -                        |                          | ○<br>TWIN:P551<br>CS:P541/P543   |  |
| ランディ<br>※次ページへ続く | H19.1-H19.12 |              | H4    |     | H8       | ○<br>P773/P774<br>P794   |                          | ○<br>TWIN:P551<br>CS:P541/P543   |  |
|                  |              |              | D2R   |     | H8       | -                        |                          | ○<br>TWIN:P551<br>CS:P541/P543   |  |
|                  | H20.1-H22.11 | SC.SNC25     | HB3   | H11 | H8       | ○※1<br>P792              | ○※1<br>P791              | ○<br>TWIN:P551<br>CS:P541/P543   | ※1 プレミアムモデルはバックカバー付きの為不可   |
|                  |              |              | H11   | D2S | H8       | ○※1<br>P791              | ○※2<br>P910              | ○<br>TWIN:P551<br>CS:P541/P543   | ※1 プレミアムモデルはバックカバー付きの為不可<br>※2 別売ゴムカバー必要(RGH-P922)95mmタイプ                |
|                  | H22.12-H24.7 | SC.SNC26     | HB3   | HB4 | H8       | ○※1<br>P792              | ○※2<br>P771/P772<br>P792 | ○※3<br>TWIN:P551<br>CS:P541/P543 | ※1 プレミアムモデルはバックカバー付きの為不可<br>※2 カットラインに合わせて発光部回転。<br>※3 リングイルミフォグランプは装着不可 |
|                  |              |              | HB3   | D2R | H8       | ○※1<br>P792              | -                        | ○※2<br>TWIN:P551<br>CS:P541/P543 | ※1 プレミアムモデルはバックカバー付きの為不可<br>※2 リングイルミフォグランプは装着不可                         |
|                  | H24.8-H25.12 | SC.SHC.SNC26 | HB3   | HB4 | H8       | ○※1<br>P792              | ○※3<br>P910              | ○※3<br>TWIN:P551<br>CS:P541/P543 | ※1 プレミアムモデルはバックカバー付きの為不可<br>※2 カットラインに合わせて発光部回転。<br>※3 リングイルミフォグランプは装着不可 |
|                  |              |              | HB3   | D2R | H8       | ○※1<br>P792              | -                        | ○※2<br>TWIN:P551<br>CS:P541/P543 | ※1 プレミアムモデルはバックカバー付きの為不可<br>※2 リングイルミフォグランプは装着不可                         |
|                  | H26.1-H28.11 | SC.SHC.SNC26 | HB3   | H11 | H11      | ○※1<br>P771/P772<br>P792 | ○※1<br>P771/P772<br>P791 | ○※2<br>TWIN:P551<br>CS:P541/P543 | ※1 発光部が水平になるように発光部回転。<br>※2 リングイルミフォグランプは装着不可                            |
|                  |              |              | HB3   | LED | H11      | ○※1<br>P771/P772<br>P792 | ×<br>※2                  | ○※3<br>TWIN:P551<br>CS:P541/P543 | ※1 発光部が水平になるように発光部回転。<br>※2 適用品無し<br>※3 リングイルミフォグランプは装着不可                |

# RG POWER LED ヘッド/フォグバルブ 車種別適合表



**【注意】**

- 本適合表に記載されている車種でも、年式・型式・グレード・寒冷地仕様・車両個体差、ディーラーオプションの違いなどにより、表示のバルブが装着使用できない場合があります。必ず現車にて寸法適用確認をお願いします。
- 本適合表に記載の情報は、純正灯具に使用されているバルブを基に記載しております。ディーラーオプションや社外灯具は適合しない場合があります。
- 本製品はJIS規格D5500の規定に基づき設計・生産を行い車検対応としておりますが、車検場によっては検査機器の備えが無く検査官の目視による判断に委ねられており、必ずしも車検に通らない場合もございます。その場合は元の純正バルブへ交換してください。また、バルブ交換後の純正バルブは本製品使用中は予備として保管してください。
- 本製品は車検対応基準で製作を行っておりますが、検査上における光度テスターは「新光源」(HID/LED)対応のモデルにて測定・光軸調整を行ってください。新光源に対応していないテスターでの測定及び検査は正確に測定できない恐れがあります。
- 仕様及び外観は予告なく変更する場合がございます。
- コンパクトスターフォワーヘッドは商用使用不可、商用使用車はプレミアムモデルを推奨いたします。

**【注意】コンパクトスターP792をHB4用で装着の際は、付属のリング(フランジ)と入れ替えて装着してください。※標準ではHB3のリング(フランジ)**

2023.8更新

| SUZUKI            |                           |                           | 純正バルブ                     |                           |          | RG LEDバルブ適用(品番RGH-) |     |  | 備考  |
|-------------------|---------------------------|---------------------------|---------------------------|---------------------------|----------|---------------------|-----|--|---|
| 車種名               | 年式                        | 型式                        | HI                        | LO                        | Fog      | HI                  | LO  | Fog                                      |   |
| ランディ              | H28.12-R4.8               | SC,SGC.SGNC27             | H9                        | H11                       | H11      | ×                   | ×   | ○※3                                      | ※1 バックカバー付きの為不可<br>※2 発光部が水平になるように発光部回転。<br>※3 リングイルミフォグラブは装着不可、標準LEDフォグは装着不可 |
|                   |                           |                           | ×                         | ※1                        | ○※2      | P771/P772<br>P791   | ○※3 | TWIN:P551<br>CS:P541/P543                |   |
|                   | R4.8-                     | ZWR90C.95C<br>MZRA90C.95C | LED                       | LED                       | LED(L1B) | ×                   | ×   | ○※2                                      | ※1 適用品無し<br>※2 アクセサリーオプション設定白・黄色切替型の為、明るくしたい場合に交換推奨。                          |
| ワゴンR              | H10.10-H15.8              | MC#                       | H4                        |                           | -        | ○                   |     | -  | RR(ダブルアール)<br>※1 発光部が水平になるように発光部回転。<br>※2 適用品無し                               |
|                   | P773/P774<br>P794         |                           | ○※1                       | ×                         | ×        |                     |     |  |   |
|                   | H10.10-H13.10             | HB3                       | H3C                       | H3a                       | ○※1      | ×                   | ×   | ※1 発光部が水平になるように発光部回転。<br>※2 適用品無し        |   |
|                   | H13.11-H15.8              | MC#                       | HB3                       | H3C                       | H3a      | ○※1                 | ×   | ×  | ※1 適用品無し  |
|                   |                           |                           | H7                        | D2S                       | H3a      | ×                   | 未確認 | ×  |   |
|                   | H15.9-H20.8               | MH#1S.22S                 | H4                        |                           | H8       | ○                   |     | ○※1                                      | ※1 P551は後方干渉の為、適用不可   |
|                   |                           |                           | D2S                       | H8                        | 未確認      |                     | ○※1 | P541/P543                                |   |
|                   | H20.9-H24.9               | MH23S                     | H4                        |                           | H8       | ○                   |     | ○  | ※1 適用品無し  |
|                   |                           |                           | P773/P774<br>P794         | TWIN:P551<br>CS:P541/P543 | ○        | ○                   |     |  |   |
|                   | H24.9-H26.7               | MH34S                     | H4                        |                           | H8       | ×                   | -   | ○  | ※1 適用品無し  |
|                   |                           |                           | H7                        | D2R                       | H8       | ×                   | 未確認 | ○  |   |
|                   | H26.8-H29.1               | MH34S.MH44S               | H4                        |                           | H16      | ○                   |     | ○  | ※1 適用品無し  |
| P773/P774<br>P794 |                           |                           | TWIN:P551<br>CS:P541/P543 | ○                         | ○        |                     |     |  |   |
| H29.2-R1.12       | MH35S.MH55S               | H4                        |                           | LED                       | ○        |                     | ×   | ※1 バックカバー付きの為不可<br>※2 適用品無し              |   |
|                   |                           | P773/P774<br>P794         | ×                         | ×                         | ×        |                     |     |  |   |
| R2.1-             | MH95S.MH85S               | H4                        |                           | LED                       | ○        |                     | ×   | ※1 適用品無し                                 |   |
|                   |                           | P773/P774<br>P794         | ×                         | ×                         | ×        |                     |     |  |   |
| ワゴンRステイングレー       | H19.2-H20.8               | MH21S.22S                 | HB3                       | D2S                       | H8       | ○※1                 | ×   | ○  | ※1 発光部が水平になるように発光部回転。<br>※2 HID→LEDヘッド スペース確保できない為取付不可                        |
|                   | P771/P772<br>P792         | ×                         | ×                         | ×                         | ○        | ○                   | ○   |  |   |
|                   | H20.9-H24.9               | MH23S                     | D2S                       |                           | H8       | ×                   | -   | ○  | ※1 HID→LEDヘッド スペース確保できない為取付不可   |
|                   | P773/P774<br>P794         | TWIN:P551<br>CS:P541/P543 | ×                         | ×                         | ×        | ○                   | ○   | ○  |   |
|                   | H24.9-H26.7               | MH34S                     | D4S                       |                           | H8       | ×                   | -   | ○  | ※1 HID→LEDヘッド スペース確保できない為取付不可   |
|                   | P773/P774<br>P794         | TWIN:P551<br>CS:P541/P543 | ×                         | ×                         | ×        | ○                   | ○   | ○  |   |
| H26.8-H29.1       | MH34S.MH44S               | D4S                       |                           | H16                       | ×        | -                   | ○   | Sエネチャージ<br>※1 HID→LEDヘッド スペース確保できない為取付不可 |   |
| P773/P774<br>P794 | TWIN:P551<br>CS:P541/P543 | ×                         | ×                         | ×                         | ○        | ○                   | ○   |  |   |
| H29.2-R1.12       | MH35S.MH55S               | LED                       |                           | LED                       | ×        | -                   | ○   | ※1 適用品無し                                 |   |
| P773/P774<br>P794 | TWIN:P551<br>CS:P541/P543 | ×                         | ×                         | ×                         | ○        | ○                   | ○   |  |   |
| R2.1-             | MH95S.MH55S               | LED                       |                           | LED                       | ×        | -                   | ○   | ※1 適用品無し                                 |   |
| P773/P774<br>P794 | TWIN:P551<br>CS:P541/P543 | ×                         | ×                         | ×                         | ○        | ○                   | ○   |  |   |

# RG POWER LED ヘッド/フォグバルブ 車種別適合表



**【ご注意】**

- 本適合表に記載されている車種でも、年式・型式・グレード・寒冷地仕様・車両個体差、ディーラーオプションの違いなどにより、表示のバルブが装着使用できない場合があります。必ず現車にて寸法適用確認をお願いします。
- 本適合表に記載の情報は、純正灯具に使用されているバルブを基に記載しております。ディーラーオプションや社外灯具は適合しない場合があります。
- 本製品はJIS規格D5500の規定に基づき設計・生産を行い車検対応としておりますが、車検場によっては検査機器の備えが無く検査官の目視による判断に委ねられており、必ずしも車検に通らない場合もございます。その場合は元の純正バルブへ交換してください。また、バルブ交換後の純正バルブは本製品使用中は予備として保管してください。
- 本製品は車検対応基準で製作を行っておりますが、検査上における光度テスターは「新光源」(HID/LED)対応のモデルにて測定・光軸調整を行ってください。
- 新光源に対応していないテスターでの測定及び検査は正確に測定できない恐れがあります。
- 仕様及び外観は予告なく変更する場合がございます。
- コンパクトスターフォーヘッドは商用使用不可、商用使用車はプレミアムモデルを推奨いたします。

**【注意】コンパクトスターP792をHB4用で装着の際は、付属のリング(フランジ)と入れ替えて装着してください。※標準ではHB3のリング(フランジ)**

2023.8更新

| SUZUKI   |              |                                 | 純正バルブ |     |     | RG LEDバルブ適用(品番RGH-)      |                          |         | 備考                                |
|----------|--------------|---------------------------------|-------|-----|-----|--------------------------|--------------------------|---------|-----------------------------------|
| 車種名      | 年式           | 型式                              | HI    | LO  | Fog | HI                       | LO                       | Fog     |                                   |
| ワゴンRスマイル | R3.9-        | MX81S                           | H4    |     | -   | ○<br>P773/P774<br>P794   |                          | -       | G                                 |
|          |              | MX91S                           | H4    |     | -   | ○<br>P773/P774<br>P794   |                          | -       | HYBRID S                          |
|          |              |                                 | LED   |     | LED | ×<br>※1                  |                          | ×<br>※1 | HYBRID Xは標準LED装備<br>※1 適用品無し      |
| ワゴンRソリオ  | H12.12-H14.5 |                                 | H4    |     | H3  | ○<br>P773/P774<br>P794   |                          | ×<br>※1 | ※1 適用品無し                          |
|          |              |                                 | HB3   | HB4 | H3  | ○※1<br>P771/P772<br>P792 | ○※1<br>P771/P772<br>P792 | ×<br>※2 | ※1 発光部が水平になるように発光部回転。<br>※2 適用品無し |
|          | H14.6-H15.7  | MA64S.34S<br>※MA64Sは<br>H14.11迄 | H4    |     | H3  | ○<br>P773/P774<br>P794   |                          | ×<br>※1 | ※1 適用品無し                          |
|          |              |                                 | HB3   | HB4 | H3a | ○※1<br>P771/P772<br>P792 | ○※1<br>P771/P772<br>P792 | ×<br>※2 | ※1 発光部が水平になるように発光部回転。<br>※2 適用品無し |
|          |              |                                 | HB3   | D2S | H3  | ○※1<br>P771/P772<br>P792 | 未確認                      | ×<br>※2 | ※1 発光部が水平になるように発光部回転。<br>※2 適用品無し |
|          | H15.8-H17.7  | MA64S.34S<br>※MA64Sは<br>H14.11迄 | HB3   | HB4 | H3a | ○※1<br>P771/P772<br>P792 | ○※1<br>P771/P772<br>P792 | ×<br>※2 | ※1 発光部が水平になるように発光部回転。<br>※2 適用品無し |
|          |              |                                 | HB3   | D2S | H3  | ○※1<br>P771/P772<br>P792 | 未確認                      | ×<br>※2 | ※1 発光部が水平になるように発光部回転。<br>※2 適用品無し |

# RG POWER LED ヘッド/フォグバルブ 車種別適合表



**[ご注意]**

- 本適合表に記載されている車種でも、年式・型式・グレード・寒冷地仕様・車両個体差、ディーラーオプションの違いなどにより、表示のバルブが装着使用できない場合があります。必ず現車にて寸法適用確認をお願いします。
- 本適合表に記載の情報は、純正灯具に使用されているバルブを基に記載しております。ディーラーオプションや社外灯具は適合しない場合があります。
- 本製品はJIS規格D5500の規定に基づき設計・生産を行い車検対応しておりますが、車検場によっては検査機器の備えが無く検査官の目視による判断に委ねられており、必ずしも車検に通らない場合もございます。その場合は元の純正バルブへ交換してください。また、バルブ交換後の純正バルブは本製品使用中は予備として保管してください。
- 本製品は車検対応基準で製作を行っておりますが、検査上における光度テストは「新光源」(HID/LED)対応のモデルにて測定・光軸調整を行ってください。新光源に対応していないテストでの測定及び検査は正確に測定できない恐れがあります。
- 仕様及び外観は予告なく変更する場合がございます。
- コンパクトスターフォーヘッドは商用使用不可、商用使用車はプレミアムモデルを推奨いたします。

**【注意】コンパクトスターP792をHB4用で装着の際は、付属のリング(フランジ)を入れ替えて装着してください。※標準ではHB3のリング(フランジ)付**

2023.6更新

| DAIHATSU              |                              |                    | 純正バルブ |                        |          | RG LEDバルブ適用(品番RGH-)      |                               |                                 | 備考   |
|-----------------------|------------------------------|--------------------|-------|------------------------|----------|--------------------------|-------------------------------|---------------------------------|--|
| 車種名                   | 年式                           | 型式                 | HI    | LO                     | Fog      | HI                       | LO                            | Fog                             |  |
| アトレー(ワゴン)             | H11.1-H17.4                  | S22#.23#           | H4    |                        | H3       | ○※1<br>P773/P774<br>P794 |                               | ×<br>※2                         | ※1 P794はハイビームインジケータアダプター(P795)1ヶ必要。<br>※2 適用品無し                    |
| アトレーワゴン               | H17.5-H29.10                 | S32#.33#G          | HB3   | H7                     | H8       | ○※1<br>P792              | ×<br>※2                       | ○<br>TWIN:P551<br>CSP541/P543   | ※1 プレミアムモデルは未確認<br>※2 適用品無し  |
|                       |                              |                    | HB3   | D4R                    | H8       | ○※1<br>P792              | -                             | ○<br>TWIN:P551<br>CS:P541/P543  | ※1 プレミアムモデルは未確認  |
|                       | H4                           |                    | LED   | ○<br>P773/P774<br>P794 |          | ×<br>※1                  | ○                             | ※1 適用品無し                        |  |
|                       | H29.11-R3.11                 |                    | LED   | LED                    | LED      | ×<br>※1                  | ×<br>※1                       | ×<br>※1                         | ※1 適用品無し   |
| アトレー                  | R3.12-                       | S700V.W<br>S710V.W | H4    |                        | LED(L1B) | ○<br>P773/P774<br>P794   |                               | ○<br>P901/P902                  | ※1 適用品無し   |
|                       |                              |                    | LED   | LED                    | LED(L1B) | ×<br>※1                  | ×<br>※1                       | ○<br>P901/P902                  | ※1 適用品無し   |
| アルティス                 | H13.9-H16.6                  | ACV3#N             | HB3   | HIR2                   | HB4      | ○<br>P771/P772<br>P792   | ○※1<br>P793                   | ○※2<br>TWIN:P552<br>CSP542/P544 | ※1 プレミアムモデルは万干渉の為、取付不可<br>※2 ロック時バルブが斜めの為、発光部30度ほど回転必要。            |
|                       | H16.7-H17.12                 |                    | HB3   | H7                     | HB4      | ○<br>P771/P772<br>P792   | ×<br>※1                       | ○※2<br>TWIN:P552<br>CSP542/P544 | ※1 適用品無し<br>※2 ロック時バルブが斜めの為、発光部30度ほど回転必要。                          |
|                       | H18.1-H22.2                  | ACV4#N             | HB3   | D4S                    | H11      | ○<br>P771/P772<br>P792   | 未確認                           | ○<br>TWIN:P551<br>CSP541/P543   |  |
|                       | H24.5-H29.6                  | AVV50N             | HB3   | D4S                    | H11      | ○<br>P771/P772<br>P792   | 未確認                           | ○<br>TWIN:P551<br>CSP541/P543   |  |
|                       |                              |                    | HB3   | D4S                    | LED      | ○<br>P771/P772<br>P792   | 未確認                           | ×<br>※1                         | ※1 適用品無し   |
|                       | H29.7-                       | AXVH70N            | LED   | LED                    | LED      | ×<br>※1                  | ×<br>※1                       | ×<br>※1                         | ※1 適用品無し   |
| ウェイク                  | H26.12-H28.4                 | LA700.710S         | HB3   | LED                    | H16      | ○※1<br>P792              | ×<br>※2                       | ○<br>TWIN:P551<br>CSP541/P543   | ※1 プレミアムモデルはバックカバー付きの為不可<br>※2 適用品無し                               |
|                       | H28.5-                       |                    | H4    |                        | H16orLED | ○<br>P773/P774<br>P794   |                               | ○※1<br>TWIN:P551<br>CSP541/P543 | ※1 標準LED車は適用不可   |
|                       |                              |                    | HB3   | LED                    | H16orLED | ○※1<br>P792              | ×<br>※2                       | ○※3<br>TWIN:P551<br>CSP541/P543 | ※1 プレミアムモデルはバックカバー付きの為不可<br>※2 適用品無し<br>※3 標準LED車は適用不可             |
| エッセ<br>エッセカスタム        | H17.12-H23.9<br>H18.12-H23.9 | L23#.L24#          | H4    |                        | H8       | ○<br>P773/P774<br>P794   |                               | ○<br>TWIN:P551<br>CSP541/P543   |  |
| キャスト<br>アクティブスタイルスポーツ | H27.9-                       | LA250.260S         | H4    |                        | LED      | ○<br>P773/P774<br>P794   |                               | ×<br>※1                         | ※1 適用品無し   |
|                       |                              |                    | LED   |                        | LED      | ×<br>※1                  | ×<br>※1                       | ※1 適用品無し                        |  |
| COO(クー)               | H18.5-H25.1                  | M40#.41#           | H4    |                        | H11      | ○<br>P773/P774<br>P794   |                               | ○<br>TWIN:P551<br>CSP541/P543   |  |
|                       |                              |                    | H9    | D4R                    | H11      | ○<br>P771/P772<br>P791   | -                             | ○<br>TWIN:P551<br>CSP541/P543   |  |
| コペン                   | H14.6-H24.9                  | L880K              | HB3   | H1                     | HB4      | ○※1<br>P792              | ×<br>※2                       | ○※3<br>TWIN:P552<br>CSP542/P544 | ※1 プレミアムモデルは後方干渉する為不可<br>※2 適用品無し<br>※3 ロック時バルブが斜めの為、発光部30度ほど回転必要。 |
|                       |                              |                    | HB3   | D2S                    | HB4      | ○※1<br>P792              | 未確認                           | ○※2<br>TWIN:P552<br>CSP542/P544 | ※1 プレミアムモデルは後方干渉する為不可<br>※2 ロック時バルブが斜めの為、発光部30度ほど回転必要。             |
|                       | H26.6-                       | LA400K             | H9    | LED                    | H8       | ○<br>P771/P772<br>P791   | ×<br>※1                       | ○<br>TWIN:P551<br>CSP541/P543   | ROBE / XPLAY<br>※1 適用品無し   |
|                       | H27.6-                       |                    | LED   |                        | H8       | ×<br>※1                  | ○<br>TWIN:P551<br>CSP541/P543 | CERO<br>※1 適用品無し                |  |
| ストーリーア                | H10.2-H16.6                  | M10#.11#S          | H4    |                        | H3       | ○<br>P773/P774<br>P794   |                               | ×<br>※1                         | ※1 適用品無し   |

# RG POWER LED ヘッド/フォグバルブ 車種別適合表



**【ご注意】**

- 本適合表に記載されている車種でも、年式・型式・グレード・寒冷地仕様・車両個体差、ディーラーオプションの違いなどにより、表示のバルブが装着使用できない場合があります。必ず現車にて寸法適用確認をお願いします。
- 本適合表に記載の情報は、純正灯具に使用されているバルブを基に記載しております。ディーラーオプションや社外灯具は適合しない場合があります。
- 本製品はJIS規格D5500の規定に基づき設計・生産を行い車検対応しておりますが、車検場によっては検査機器の備えが無く検査官の目視による判断に委ねられており、必ずしも車検に通らない場合もございます。その場合は元の純正バルブへ交換してください。また、バルブ交換後の純正バルブは本製品使用中は予備として保管してください。
- 本製品は車検対応基準で製作を行っておりますが、検査上における光度テストは「新光源」(HID/LED)対応のモデルにて測定・光軸調整を行ってください。
- 新光源に対応していないテストでの測定及び検査は正確に測定できない恐れがあります。
- 仕様及び外観は予告なく変更する場合がございます。
- コンパクトスターフォーヘッドは商用使用不可、商用使用車はプレミアムモデルを推奨いたします。

**【注意】コンパクトスターP792をHB4用で装着の際は、付属のリング(フランジ)を入れ替えて装着してください。※標準ではHB3のリング(フランジ)付**

2023.6更新

| DAIHATSU    |               |             | 純正バルブ |          |          | RG LED/バルブ適用(品番RGH-)     |                          |   | 備考                                  |
|-------------|---------------|-------------|-------|----------|----------|--------------------------|--------------------------|---|-------------------------------------|
| 車種名         | 年式            | 型式          | HI    | LO       | Fog      | HI                       | LO                       | Fog   |                                     |
| ソニカ         | H18.6-H21.5   | L40#41#S    | H4    |          | H8       | ○<br>P773/P774<br>P794   |                          | ○<br>TWIN:P551<br>CSP541/P543                               |                                     |
|             |               |             | H7    | D4R      | H8       | ×<br>※1                  | -                        | ○<br>TWIN:P551<br>CSP541/P543                               | ※1 適用品無し                            |
| タフト         | R2.6-         | LA900.910S  | LED   | LED      | LED      | ×<br>※1                  | ×<br>※1                  | ×<br>※1   | ※1 適用品無し                            |
| タント         | H15.11-H19.11 | L35#36#S    | H4    |          | H8       | ○<br>P773/P774<br>P794   |                          | ○<br>TWIN:P551<br>CS:P541/P543                              |                                     |
|             | H19.12-H25.9  | L37#38#S    | H4    |          | H8       | ○<br>P773/P774<br>P794   |                          | ○<br>TWIN:P551<br>CSP541/P543                               |                                     |
|             | H25.10-H27.11 | LA600S.610S | H4    |          | H16      | ○<br>P773/P774<br>P794   |                          | ○<br>TWIN:P551<br>CSP541/P543                               |                                     |
|             | H27.12-R1.6   |             | H4    |          | H16      | ○<br>P773/P774<br>P794   |                          | ○<br>TWIN:P551<br>CS:P541/P543                              |                                     |
|             | R1.7-R4.9     | LA650S.660S | LED   | LED      | LED      | ×<br>※1                  | ×<br>※1                  | ×<br>※1   | ※1 適用品無し                            |
|             | R4.10-        |             | LED   | LED      | LED      | ×<br>※1                  | ×<br>※1                  | ×<br>※2   | ※1 適用品無し<br>※2 LEDフォグ未確認            |
| タントカスタム     | H17.6-H19.11  | L35#36#S    | HB3   | D4R      | H8       | ○※1<br>P771/P772<br>P792 | -                        | ○<br>TWIN:P551<br>CS:P541/P543                              | ※1 発光部が水平になるように発光部回転。               |
|             | H19.12-H25.9  | L37#38#S    | HB3   | D4R      | H8       | ○※1<br>P771/P772<br>P792 | -                        | ○<br>TWIN:P551<br>CS:P541/P543                              | ※1 発光部が水平になるように発光部回転。               |
|             | H25.10-H27.11 | LA600S.610S | HB3   | LED      | H16      | ○※1<br>P771/P772<br>P792 | ×<br>※2                  | ○<br>TWIN:P551<br>CSP541/P543                               | ※1 発光部が水平になるように発光部回転。<br>※2 適用品無し   |
|             | H27.12-R1.6   |             | HB3   | LED      | LED      | ○※1<br>P771/P772<br>P792 | ×<br>※2                  | ×<br>※2   | ※1 発光部が水平になるように発光部回転。<br>※2 適用品無し   |
|             | R1.7-R4.9     | LA650S.660S | LED   | LED      | LED      | ×<br>※1                  | ×<br>※1                  | ×<br>※1   | ※1 適用品無し                            |
|             | R4.10-        |             | LED   | LED      | LED(L1B) | ×<br>※1                  | ×<br>※1                  | ○<br>P901/P902  | ※1 適用品無し                            |
| タントファンクロス   | R4.10-        | LA650S.660S | LED   | LED      | LED(L1B) | ×<br>※1                  | ×<br>※1                  | ○<br>P901/P902  | ※1 適用品無し                            |
| タントエグゼ      | H21.12-H26.10 | L45#46#S    | H4    |          | H8       | ○<br>P773/P774<br>P794   |                          | ○<br>TWIN:P551<br>CS:P541/P543                              |                                     |
| タントエグゼカスタム  | H21.12-H26.10 | L45#46#S    | H7    | D4R      | H8       | ×<br>※1                  | -                        | ○<br>TWIN:P551<br>CSP541/P543                               | ※1 適用品無し                            |
| テリオス        | H12.5-H18.1   | J10#12#G    | HB3   | HB4      | H3d      | ○<br>P771/P772<br>P792   | ○※1<br>P771/P772<br>P792 | ×<br>※2   | ※1 カットラインに合わせて発光部回転。<br>※2 適用品無し    |
| テリオスキッド     | H12.11-H24.4  | J11#13#G    | HB3   | HB4      | H3d      | ○<br>P771/P772<br>P792   | ○※1<br>P771/P772<br>P792 | ×<br>※2   | ※1 カットラインに合わせて発光部回転。<br>※2 適用品無し    |
| テリオスキッドカスタム | H18.8-H24.4   | J11#13#G    | HB3   | HB4      | H8       | ○<br>P771/P772<br>P792   | ○※1<br>P771/P772<br>P792 | ○<br>TWIN:P551<br>CSP541/P543                               | ※1 カットラインに合わせて発光部回転。                |
| トール         | H28.11-R2.8   | M900A.910A  | H4    |          | LED      | ○<br>P773/P774<br>P794   |                          | ×<br>※1   | ※1 適用品無し                            |
|             |               |             | LED   | LED      | LED      | ×<br>※1                  | ×<br>※1                  | ×<br>※1   | ※1 適用品無し                            |
|             | R2.9-         | LED         | LED   | LED(L1B) | ×<br>※1  | ×<br>※1                  | ○※2<br>P901/P902         | ※1 適用品無し<br>※2 カスタムGターボカスタムGはL1B適用可能。Gターボ.GXのメーカーオプションは未確認。 |                                     |
| ネイキッド       | H11.10-H15.11 | L75#76#S    | H4    |          | -        | ○※1<br>P773/P774<br>P794 |                          | -   | ※1 P794はハイビームインジケータアダプター(P795)1ヶ必要。 |
|             |               |             | D2R   |          | -        | -                        |                          | -   |                                     |



# RG POWER LED ヘッド/フォグバルブ 車種別適合表



**【ご注意】**

- 本適合表に記載されている車種でも、年式・型式・グレード・寒冷地仕様・車両個体差、ディーラーオプションの違いなどにより、表示のバルブが装着使用できない場合があります。必ず現車にて寸法適用確認をお願いします。
- 本適合表に記載の情報は、純正灯具に使用されているバルブを基に記載しております。ディーラーオプションや社外灯具は適合しない場合があります。
- 本製品はJIS規格D5500の規定に基づき設計・生産を行い車検対応しておりますが、車検場によっては検査機器の備えが無く検査官の目視による判断に委ねられており、必ずしも車検に通らない場合もございます。その場合は元の純正バルブへ交換してください。また、バルブ交換後の純正バルブは本製品使用中は予備として保管してください。
- 本製品は車検対応基準で製作を行っておりますが、検査上における光度テストは「新光源」(HID/LED)対応のモデルにて測定・光軸調整を行ってください。
- 新光源に対応していないテストでの測定及び検査は正確に測定できない恐れがあります。
- 仕様及び外観は予告なく変更する場合がございます。
- コンパクトスターフォーヘッドは商用使用不可、商用使用車はプレミアムモデルを推奨いたします。

**【注意】コンパクトスターP792をHB4用で装着の際は、付属のリング(フランジ)を入れ替えて装着してください。※標準ではHB3のリング(フランジ)付**

2023.6更新

| DAIHATSU        |                    |             | 純正バルブ   |           |                          | RG LEDバルブ適用(品番RGH-)   |                  |   | 備考   |
|-----------------|--------------------|-------------|---------|-----------|--------------------------|---|------------------|---|--|
| 車種名             | 年式                 | 型式          | HI      | LO        | Fog                      | HI  | LO               | Fog   |  |
| ハイゼットカーゴ        | H11.1-H16.11       | S20#21#     | H4      |           | -                        | ○※1<br>P773/P774<br>P794                                      |                  | -   | ※1 P794はハイビームインジケータアダプター(P795)1ヶ必要。              |
|                 | H16.12-H29.10      | S32#33#     | H4      |           | -                        | ○<br>P773/P774<br>P794  |                  | -   |  |
|                 | H29.11-R3.11       | S3#1V.W     | H4      |           | LED                      | ○<br>P773/P774<br>P794  |                  | ×<br>※1   | ※1 適用品無し   |
|                 |                    |             | LED     | LED       | LED                      | ×<br>※1   | ×<br>※1          | ×<br>※1   | ※1 適用品無し   |
| R3.12-          | S700V.W<br>S710V.W | H4          |         | -         | ○<br>P773/P774<br>P794   |   | -                |   |  |
|                 |                    | LED         | LED     | LED (L1B) | ×<br>※1                  | ×<br>※1   | ○※2<br>P901/P902 | ※1 適用品無し<br>※2 クルーズターボ、クルーズデラックス、デッキバンG(CVT車)他LEDパック装着車のLEDフォグランプはL1B適用可能。アクセサリオプションは未確認。 |  |
| ハイゼットキャディー      | H28.6-             | LA700.710V  | H4      |           | LED                      | ○<br>P773/P774  |                  | ×<br>※1   | ※1 適用品無し   |
|                 |                    |             | HB3     | LED       | LED                      | ○※1<br>P792   | ×<br>※2          | ×<br>※2   | ※1 プレミアムモデルはバックカバー付きの為不可<br>※2 適用品無し             |
| ハイゼットトラック       | H11.1-H16.11       | S20#21#     | H4      |           | -                        | ○※1<br>P773/P774<br>P794                                      |                  | -   | ※1 P794はハイビームインジケータアダプター(P795)1ヶ必要。              |
|                 | H16.12-H26.8       |             | H4      |           | -                        | ○<br>P773/P774<br>P794  |                  | -   |  |
|                 | H26.9-H29.10       | S500.510P   | H4      |           | H8                       | ○<br>P773/P774<br>P794  |                  | TWIN:P551<br>CSP541/P543  |  |
|                 | H29.11-H30.7       | S500.510P   | H4      |           | H8                       | ○<br>P773/P774<br>P794  |                  | TWIN:P551<br>CSP541/P543  |  |
|                 |                    |             | LED     | LED       | H8                       | ×<br>※1   | ×<br>※1          | TWIN:P551<br>CSP541/P543  | ※1 適用品無し   |
|                 | H30.8-R3.11        | S500.510P   | H4      |           | LED                      | ○<br>P773/P774<br>P794  |                  | ×<br>※1   | ※1 適用品無し   |
| LED             |                    |             | LED     | LED       | ×<br>※1                  | ×<br>※1   | ×<br>※1          | ※1 適用品無し  |  |
| R3.12-          |                    | H4          |         | -         | ○<br>P773/P774<br>P794   |   | -                | ※1 適用品無し  |  |
| LED             | LED                | LED (L1B)   | ×<br>※1 | ×<br>※1   | ○※2<br>P901/P902         | ※1 適用品無し<br>※2 ジャンボエクストラエクストラはL1B適用可能。LEDパック装着車のLEDフォグランプは装着可 |                  |   |  |
|                 |                    |             |         |           |                          | ※1 発光部が水平になるように発光部回転<br>※2 プレミアムモデルはバックカバー付きの為不可              |                  |   |  |
| ビーゴ             | H18.1-H28.3        | J20#J21#G   | HB3     | H11       | H8                       | ○※1<br>P771/P772<br>P792                                      | ○※2<br>P791      | ○<br>TWIN:P551<br>CSP541/P543   | ※1 発光部が水平になるように発光部回転<br>※2 プレミアムモデルはバックカバー付きの為不可 |
|                 |                    |             | HB3     | D2S       | H8                       | ○※1<br>P771/P772<br>P792                                      | 未確認              | ○<br>TWIN:P551<br>CSP541/P543   | ※1 発光部が水平になるように発光部回転                             |
| ブーン<br>※次ページへ続く | H16.6-H22.1        | M30#31#     | H4      |           | H8                       | ○<br>P773/P774<br>P794  |                  | ○<br>TWIN:P551<br>CSP541/P543   |  |
|                 |                    |             | H7      | D2R       | H8                       | ×<br>※1   | -                | ○<br>TWIN:P551<br>CSP541/P543   | ※1 適用品無し   |
|                 | H22.2-H26.3        | M600S.M610S | H4      |           | H8                       | ○<br>P773/P774<br>P794  |                  | ○<br>TWIN:P551<br>CSP541/P543   |  |
|                 |                    |             | H4      |           | H16                      | ○<br>P773/P774<br>P794  |                  | ○<br>TWIN:P551<br>CSP541/P543   |  |
|                 | H26.4-H28.3        |             | HB3     | D4R       | H16                      | ○※1<br>P792   | -                | ○<br>TWIN:P551<br>CSP541/P543   | ※1 プレミアムモデルはバックカバー付きの為不可                         |
| H28.4-H30.9     | M700A.710A         | H4          |         | LED       | ○<br>P773/P774<br>P794   |   | ×<br>※1          | ※1 適用品無し  |  |
|                 |                    | HB3         | LED     | LED       | ○※1<br>P771/P772<br>P792 | ×<br>※2   | ×<br>※2          | ※1 発光部が水平になるように発光部回転<br>※2 適用品無し  |  |

# RG POWER LED ヘッド/フォグバルブ 車種別適合表



**【ご注意】**

- 本適合表に記載されている車種でも、年式・型式・グレード・寒冷地仕様・車両個体差、ディーラーオプションの違いなどにより、表示のバルブが装着使用できない場合があります。必ず現車にて寸法適用確認をお願いします。
- 本適合表に記載の情報は、純正灯具に使用されているバルブを基に記載しております。ディーラーオプションや社外灯具は適合しない場合があります。
- 本製品はJIS規格D5500の規定に基づき設計・生産を行い車検対応しておりますが、車検場によっては検査機器の備えが無く検査官の目視による判断に委ねられており、必ずしも車検に通らない場合もございます。その場合は元の純正バルブへ交換してください。また、バルブ交換後の純正バルブは本製品使用中は予備として保管してください。
- 本製品は車検対応基準で製作を行っておりますが、検査上における光度テストは「新光源」(HID/LED)対応のモデルにて測定・光軸調整を行ってください。新光源に対応していないテストでの測定及び検査は正確に測定できない恐れがあります。
- 仕様及び外観は予告なく変更する場合がございます。
- コンパクトスターフォーヘッドは商用使用不可、商用使用車はプレミアムモデルを推奨いたします。

**【注意】コンパクトスターP792をHB4用で装着の際は、付属のリング(フランジ)と入れ替えて装着してください。※標準ではHB3のリング(フランジ)付**

2023.6更新

| DAIHATSU        |               |            | 純正バルブ |     |     | RG LED/バルブ適用(品番RGH-)     |         |                                | 備考  |
|-----------------|---------------|------------|-------|-----|-----|--------------------------|---------|--------------------------------|---|
| 車種名             | 年式            | 型式         | HI    | LO  | Fog | HI                       | LO      | Fog                            |   |
| ブーン             | H30.10-       | M700A.710A | H4    |     | LED | ○<br>P773/P774<br>P794   |         | ×<br>※1                        | ※1 適用品無し  |
|                 |               |            | HB3   | LED | LED | ○※1<br>P771/P772<br>P792 | ×<br>※2 | ×<br>※2                        | ※1 発光部が水平になるように発光部回転<br>※2 適用品無し                |
| ブーンルミナス         | H20.12-H24.3  | M502.512G  | H4    |     | H8  | ○<br>P773/P774<br>P794   |         | ○<br>TWIN:P551<br>CS:P541/P543 |   |
|                 |               |            | H7    | D4R | H8  | ×<br>※1                  | -       | ○<br>TWIN:P551<br>CS:P541/P543 | ※1 適用品無し  |
| MAX(マックス)       | H15.8-H17.7   | L95#.L96#  | H4    |     | H8  | ○※1<br>P773/P774<br>P794 |         | ○<br>TWIN:P551<br>CS:P541/P543 | ※1 P794はハイビームインジケータアダプター(P795)1ヶ必要。             |
|                 |               |            | H1    | D2R | H8  | ×<br>※1                  | -       | ○<br>TWIN:P551<br>CS:P541/P543 | ※1 適用品無し  |
| ミライース           | H23.9-H29.4   | LA300.310S | H4    |     | H8  | ○<br>P773/P774<br>P794   |         | ○<br>TWIN:P551<br>CS:P541/P543 |   |
|                 | H29.5-        | LA350.360S | H4    |     | LED | ○<br>P773/P774<br>P794   |         | ×<br>※1                        | ※1 適用品無し  |
| ミラ              | H10.10-H14.11 | L70#.71#   | H4    |     | H3a | ○※1<br>P773/P774<br>P794 |         | ×<br>※2                        | ※1 P794はハイビームインジケータアダプター(P795)1ヶ必要。<br>※2 適用品無し |
|                 | H14.12-H18.11 | L25#.26#   | H4    |     | -   | ○<br>P773/P774<br>P794   |         | -                              |   |
|                 | H18.12-H30.3  | L27#.28#   | H4    |     | H8  | ○<br>P773/P774<br>P794   |         | ○<br>TWIN:P551<br>CS:P541/P543 |   |
| ミラカスタム          | H18.12-H30.3  | L27#.28#   | HB3   | H7  | H8  | ○※1<br>P771/P772<br>P792 | ×<br>※2 | ○<br>TWIN:P551<br>CS:P541/P543 | ※1 発光部が水平になるように発光部回転<br>※2 適用品無し                |
|                 |               |            | HB3   | D4R | H8  | ○※1<br>P771/P772<br>P792 | -       | ○<br>TWIN:P551<br>CS:P541/P543 | ※1 発光部が水平になるように発光部回転                            |
| ミリアヴィ           | H14.12-H17.7  | L25#.26#   | H4    |     | H3d | ○<br>P773/P774<br>P794   |         | ×<br>※1                        | ※1 適用品無し  |
|                 |               |            | H7    | D2R | H3d | ×<br>※1                  | -       | ×<br>※1                        | ※1 適用品無し  |
|                 | H17.8-H18.11  | L25#.26#   | H4    |     | H8  | ○<br>P773/P774<br>P794   |         | ○<br>TWIN:P551<br>CS:P541/P543 |   |
| ミラココア           | H21.8-H26.7   | L675.685S  | H4    |     | H8  | ○<br>P773/P774<br>P794   |         | ○<br>TWIN:P551<br>CS:P541/P543 |   |
|                 |               |            | H4    |     | H8  | ○<br>P773/P774<br>P794   |         | ○<br>TWIN:P551<br>CS:P541/P543 |   |
|                 | H26.8-H30.3   |            | HB3   | LED | H8  | ○※1<br>P792              | ×<br>※2 | ○<br>TWIN:P551<br>CS:P541/P543 | ※1 プレミアムモデルはバックカバー付きの為不可<br>※2 適用品無し            |
| ミラジーノ           | H16.11-H21.4  | L65#.66#S  | H4    |     | H8  | ○※1<br>P773/P774<br>P794 |         | ○<br>TWIN:P551<br>CS:P541/P543 | ※1 P794はハイビームインジケータアダプター(P795)1ヶ必要。             |
|                 |               |            | H7    | D2R | H8  | ×<br>※1                  | -       | ○<br>TWIN:P551<br>CS:P541/P543 | ※1 適用品無し  |
| ミラトコット          | H30.6-        | LA550.560S | LED   | LED | LED | ×<br>※1                  | ×<br>※1 | ×<br>※1                        | ※1 適用品無し  |
| ムーヴ<br>※次ページへ続く | H14.10-H16.11 | L15#.16#   | H4    |     | H3d | ○<br>P773/P774<br>P794   |         | ×<br>※1                        | ※1 適用品無し  |
|                 | H16.12-H18.9  |            | H4    |     | H8  | ○<br>P773/P774<br>P794   |         | ○<br>TWIN:P551<br>CS:P541/P543 |   |
|                 | H18.10-H22.11 | L17#.18#   | H4    |     | H8  | ○<br>P773/P774<br>P794   |         | ○<br>TWIN:P551<br>CS:P541/P543 |   |

# RG POWER LED ヘッド/フォグバルブ 車種別適合表



**【ご注意】**

- 本適合表に記載されている車種でも、年式・型式・グレード・寒冷地仕様・車両個体差、ディーラーオプションの違いなどにより、表示のバルブが装着使用できない場合があります。必ず現車にて寸法適用確認をお願いします。
- 本適合表に記載の情報は、純正灯具に使用されているバルブを基に記載しております。ディーラーオプションや社外灯具は適合しない場合があります。
- 本製品はJIS規格D5500の規定に基づき設計・生産を行い車検対応としておりますが、車検場によっては検査機器の備えが無く検査官の目視による判断に委ねられており、必ずしも車検に通らない場合もございます。その場合は元の純正バルブへ交換してください。また、バルブ交換後の純正バルブは本製品使用中は予備として保管してください。
- 本製品は車検対応基準で製作を行っておりますが、検査上における光度テスターは「新光源」(HID/LED)対応のモデルにて測定・光軸調整を行ってください。新光源に対応していないテスターでの測定及び検査は正確に測定できない恐れがあります。
- 仕様及び外観は予告なく変更する場合がございます。
- コンパクトスターフォワーヘッドは商用使用不可、商用使用車はプレミアムモデルを推奨いたします。

**【注意】コンパクトスターP792をHB4用で装着の際は、付属のリング(フランジ)を入れ替えて装着してください。※標準ではHB3のリング(フランジ)付**

2023.6更新

| DAIHATSU   |               |            | 純正バルブ |           |                          | RG LEDバルブ適用(品番RGH-)      |                          |                                      | 備考  |
|------------|---------------|------------|-------|-----------|--------------------------|--------------------------|--------------------------|--------------------------------------|---|
| 車種名        | 年式            | 型式         | HI    | LO        | Fog                      | HI                       | LO                       | Fog                                  |   |
| ムーヴ        | H22.12-H24.11 | LA100.110S | H4    |           | H8                       | ○<br>P773/P774<br>P794   |                          | ○<br>TWIN:P551<br>CSP541/P543        |   |
|            | H24.12-H26.11 |            | H4    |           | H16                      | ○<br>P773/P774<br>P794   |                          | ○<br>TWIN:P551<br>CSP541/P543        |   |
|            | H26.12-H29.7  | LA150.160S | H4    |           | LED                      | ○<br>P773/P774<br>P794   |                          | ×<br>※1                              | ※1 適用品無し  |
|            |               |            | HB3   | LED       | LED                      | ○※1<br>P771/P772<br>P792 | ×<br>※2                  | ×<br>※2                              | ※1 発光部が水平になるように発光部回転。<br>※2 適用品無し                           |
| H29.8-     | LA150.160S    | H4         |       | LED       | ○<br>P773/P774<br>P794   |                          | ×<br>※1                  | ※1 適用品無し                             |   |
|            |               | HB3        | LED   | LED       | ○※1<br>P771/P772<br>P792 | ×<br>※2                  | ×<br>※2                  | ※1 発光部が水平になるように発光部回転。<br>※2 適用品無し    |   |
| ムーヴカスタム    | H14.10-H16.11 | L15#.16#   | HB3   | HB4       | H3d                      | ○※1<br>P792              | ○※2<br>P771/P772<br>P792 | ×<br>※3                              | ※1 プレミアムモデルは後方干渉する為、取付不可<br>※2 カットラインに合せて発光部回転。<br>※3 適用品無し |
|            |               |            | HB3   | D2R       | H3d                      | ○※1<br>P792              | -                        | ×<br>※2                              | ※1 プレミアムモデルは後方干渉する為、取付不可<br>※2 適用品無し                        |
|            | H16.12-H18.9  | L15#.16#   | HB3   | H11       | H8                       | ○※1<br>P792              | ○※2<br>P771/P772<br>P792 | ○<br>TWIN:P551<br>CS:P541/P543       | ※1 プレミアムモデルは後方干渉する為、取付不可<br>※2 カットラインに合せて発光部回転。             |
|            |               |            | HB3   | D2R       | H8                       | ○※1<br>P792              | -                        | ○<br>TWIN:P551<br>CSP541/P543        | ※1 プレミアムモデルは後方干渉する為、取付不可                                    |
|            | H18.10-H22.11 | L17#.18#   | HB3   | H7        | H8                       | ○※1<br>P771/P772<br>P792 | ×<br>※2                  | ○<br>TWIN:P551<br>CSP541/P543        | ※1 発光部が水平になるように発光部回転。<br>※2 適用品無し                           |
|            |               |            | HB3   | D4S       | H8                       | ○※1<br>P771/P772<br>P792 | ×<br>※2                  | ○<br>TWIN:P551<br>CSP541/P543        | ※1 発光部が水平になるように発光部回転。<br>※2 HID→LEDヘッドスペース確保できない為取付不可       |
|            | H22.12-H24.11 | LA100.110S | HB3   | D4S       | H8                       | ○※1<br>P771/P772<br>P792 | ×<br>※2                  | ○<br>TWIN:P551<br>CSP541/P543        | ※1 発光部が水平になるように発光部回転。<br>※2 HID→LEDヘッドスペース確保できない為取付不可       |
|            | H24.12-H26.11 |            | HB3   | LED       | H16                      | ○※1<br>P771/P772<br>P792 | ×<br>※2                  | ○<br>TWIN:P551<br>CS:P541/P543       | ※1 発光部が水平になるように発光部回転。<br>※2 適用品無し                           |
|            | H26.12-H29.7  | LA150.160S | H9    | LED       | LED                      | ○※1<br>P771/P772<br>P791 | ×<br>※2                  | ×<br>※2                              | ※1 発光部が水平になるように発光部回転。<br>※2 適用品無し                           |
|            | H29.8-        |            | LED   | LED       | LED                      | ×<br>※1                  | ×<br>※1                  | ×<br>※1                              | ※1 適用品無し  |
| ムーヴキャンバス   | H28.9-R4.6    | LA800.810S | H4    |           | LED                      | ○<br>P773/P774<br>P794   |                          | ×<br>※1                              | ※1 適用品無し  |
|            |               |            | LED   |           | LED                      | ×<br>※1                  | ×<br>※1                  | ×<br>※1                              | ※1 適用品無し  |
|            | R4.7-         | LA850.860S | H4    | LED (L1B) | H8                       | ○<br>P773/P774<br>P794   | ○※1<br>P901/P902         | ※1 Gターボ.GはL1B装着可能。Xは未確認。             |   |
|            |               |            | LED   | LED (L1B) | H8                       | ×<br>※1                  | ○※2<br>P901/P902         | ※1 適用品無し<br>※2 Gターボ.GはL1B装着可能。Xは未確認。 |   |
| ムーヴコンテ     | H20.8-H29.3   | L57#.58#   | H4    |           | H8                       | ○<br>P773/P774<br>P794   |                          | ○<br>TWIN:P551<br>CSP541/P543        |   |
| ムーヴコンテカスタム | H20.8-H29.3   | L57#.58#   | HB3   | D4R       | H8                       | ○※1<br>P792              | -                        | ○<br>TWIN:P551<br>CS:P541/P543       | ※1 プレミアムモデルは後方干渉する為、取付不可                                    |
| ムーヴラテ      | H16.8-H17.10  | L55#.56#   | H4    |           | H3d                      | ○<br>P773/P774<br>P794   |                          | ×<br>※1                              | ※1 適用品無し  |
|            |               |            | H7    | D2R       | H3d                      | ×<br>※1                  | -                        | ×<br>※1                              | ※1 適用品無し  |
|            | H17.11-H21.4  |            | H4    |           | H8                       | ○<br>P773/P774<br>P794   |                          | ○<br>TWIN:P551<br>CSP541/P543        |   |
|            |               |            | H7    | D2R       | H8                       | ×<br>※1                  | -                        | ○<br>TWIN:P551<br>CSP541/P543        | ※1 適用品無し  |

# RG POWER LED ヘッド/フォグバルブ 車種別適合表



**[ご注意]**

- 本適合表に記載されている車種でも、年式・型式・グレード・寒冷地仕様・車両個体差、ディーラーオプションの違いなどにより、表示のバルブが装着使用できない場合があります。必ず現車にて寸法適用確認をお願いします。
- 本適合表に記載の情報は、純正灯具に使用されているバルブを基に記載しております。ディーラーオプションや社外灯具は適合しない場合があります。
- 本製品はJIS規格D5500の規定に基づき設計・生産を行い車検対応としておりますが、車検場によっては検査機器の備えが無く検査官の目視による判断に委ねられており、必ずしも車検に通らない場合もございます。その場合は元の純正バルブへ交換してください。また、バルブ交換後の純正バルブは本製品使用中は予備として保管してください。
- 本製品は車検対応基準で製作を行っておりますが、検査上における光度テスターは「新光源」(HID/LED)対応のモデルにて測定・光軸調整を行ってください。新光源に対応していないテスターでの測定及び検査は正確に測定できない恐れがあります。
- 仕様及び外観は予告なく変更する場合がございます。
- コンパクトスターフォーヘッドは商用使用不可、商用使用車はプレミアムモデルを推奨いたします。

**【注意】コンパクトスターP792をHB4用で装着の際は、付属のリング(フランジ)と入れ替えて装着してください。※標準ではHB3のリング(フランジ)付**

2023.6更新

| DAIHATSU |              |             | 純正バルブ |     |         | RG LEDバルブ適用(品番RGH-)      |                        |                               | 備考                                   |
|----------|--------------|-------------|-------|-----|---------|--------------------------|------------------------|-------------------------------|--------------------------------------|
| 車種名      | 年式           | 型式          | HI    | LO  | Fog     | HI                       | LO                     | Fog                           |                                      |
| メビウス     | H25.4-H26.10 | ZVW41N      | HB3   | H11 | H11     | ○※1<br>P771/P772<br>P792 | ○<br>P771/P772<br>P791 | ○<br>TWIN:P551<br>CSP541/P543 | ※1 発光部が水平になるように発光部回転。                |
|          |              |             | HB3   | LED | H11     | ○※1<br>P771/P772<br>P792 | ×<br>※2                | ○<br>TWIN:P551<br>CSP541/P543 | ※1 発光部が水平になるように発光部回転。<br>※2 適用品無し    |
|          | H26.11-R3.2  |             | HB3   | H11 | LED     | ○※1<br>P792              | ○<br>P771/P772<br>P791 | ×<br>※2                       | ※1 プレミアムモデルはバックカバー付きの為不可<br>※2 適用品無し |
|          |              |             | LED   | LED | ×<br>※1 | ×<br>※1                  | ※1 適用品無し               |                               |                                      |
| ロッキー     | R1.11-       | A200S.A210S | LED   | LED | ×<br>※1 | ×<br>※1                  | ×<br>※1                | ※1 適用品無し                      |                                      |

# RG POWER LED ヘッド/フォグバルブ 車種別適合表



**【ご注意】**

- 本適合表に記載されている車種でも、年式・型式・グレード・寒冷地仕様・車両個体差、ディーラーオプションの違いなどにより、表示のバルブが装着使用できない場合があります。必ず現車にて寸法適用確認をお願いします。
- 本適合表に記載の情報は、純正灯具に使用されているバルブを基に記載しております。ディーラーオプションや社外灯具は適合しない場合があります。
- 本製品はJIS規格D5500の規定に基づき設計・生産を行い車検対応としておりますが、車検場によっては検査機器の備えが無く検査官の目視による判断に委ねられており、必ずしも車検に通らない場合もございます。その場合は元の純正バルブへ交換してください。また、バルブ交換後の純正バルブは本製品使用中は予備として保管してください。
- 本製品は車検対応基準で製作を行っておりますが、検査上における光度テスターは「新光源」(HID/LED)対応のモデルにて測定・光軸調整を行ってください。新光源に対応していないテスターでの測定及び検査は正確に測定できない恐れがあります。
- 仕様及び外観は予告なく変更する場合がございます。
- コンパクトスターフォワーヘッドは商用使用不可、商用使用車はプレミアムモデルを推奨いたします。

**【注意】コンパクトスターP792をHB4用で装着の際は、付属のリング(フランジ)を入れ替えて装着してください。※標準ではHB3のリング(フランジ)**

2023.6更新

| ISUZU                 |              |  | 純正バルブ   |         |         | RG LEDバルブ適用(品番RGH-) |                    |          | 備考   |  |
|-----------------------|--------------|--|---------|---------|---------|---------------------|--------------------|----------|--|--|
| 車種名                   | 年式           | 型式   | HI      | LO      | Fog     | HI                  | LO                 | Fog      |  |  |
| エルフ<br>※ハイブリッド/CNG車含む | S59.7-H5.6   | NKR.NHR  | 未確認     |         |         | -                   | 未確認                |          |  |  |
|                       | H5.7-H18.11  | NPR.NPS  | H4(24V) |         |         | -                   | ○※1<br>P773/P774   |          |  | ワイドキャブ<br>運転席側後方スペースが狭い<br>為、ライトを外して作業推奨。<br>※1 P794は商用車の為、適用不可。                   |
|                       |              | NKR.NKS.<br>NHR.NHS  | H4(24V) |         |         | -                   | ○※1.2<br>P773/P774 |          |  | 標準キャブ<br>運転席側後方スペースが狭い<br>為、ライトを外して作業推奨。<br>※1 一部車両で12V車あり。<br>※2 P794は商用車の為、適用不可。 |
|                       | H18.12-      | NLR.NLS.<br>NMR.NMS  | H4(24V) |         |         | H3(24V)             | ○※1<br>P773/P774   |          |  | ハイキャブ<br>運転席側後方スペースが狭い<br>為、ライトを外して作業推奨。<br>※2 P794は商用車の為、適用不可。<br>※2 適用品無し        |
|                       |              | NNR.NNS.<br>NPR.NPS  | H4(24V) |         |         | H3(24V)             | ○※1<br>P773/P774   |          |  | ワイドキャブ<br>運転席側後方スペースが狭い<br>為、ライトを外して作業推奨。<br>※1 P794は商用車の為、適用不可。<br>※2 適用品無し       |
|                       | H19.2-       | NHR.NHS.NJR.<br>NJS.NKR.NKS  | H4(24V) |         |         | H3(24V)             | ○※1<br>P773/P774   |          |  | 標準キャブ<br>運転席側後方スペースが狭い<br>為、ライトを外して作業推奨。<br>※1 P794は商用車の為、適用不可。<br>※2 適用品無し        |
|                       |              |  | HI(24V) | D2R     | H3(24V) | ×<br>※1             | -                  | ×<br>※1  | 標準キャブ<br>※1 適用品無し  |  |
|                       | H30.11-      | NHR.NHS.NJR.<br>NJS.NKR.NKS  | H4(24V) |         |         | H3(24V)             | ○※1<br>P773/P774   |          |  | 標準キャブ ステレオカメラ装着<br>車<br>運転席側後方スペースが狭い<br>為、ライトを外して作業推奨。<br>※1 P794は商用車の為、適用不可。     |
|                       |              |  | HI(24V) | D2R     | H3(24V) | ×<br>※1             | -                  | ×<br>※1  | 標準キャブ ステレオカメラ装着<br>車<br>※1 適用品無し                               |  |
|                       | エルフ100       | H7.8-H19.6   | F23     | H4(24V) |         |                     | -                  | 未確認      |  |  |
| H19.7-                |              | F24  | H4(12V) |         |         | H11(12V)            | ○※1<br>P773/P774   |          |  | ※1 P794は商用車の為、適用不可。  |
| ギガ                    | H6.11-H22.4  | CVR.CXR.CXH.CX<br>M.CXY.CXZ.CYG.C<br>YH.CYJ.CYM.CYY.<br>CYZ.EZD.EXD.EXR<br>EXZ | H4(24V) |         |         | -                   | ○※1.2<br>P773/P774 |          |  | ※1 バックカバーがゴムタイプ(枠<br>は樹脂)は装着可能。要現車確<br>認。<br>※2 P794は商用車の為、適用不                     |
|                       | H9-H22.4     |  | HI(24V) | D2R     | -       | ×<br>※1             | -                  | ×<br>※1  | ※1 適用品無し   |  |
|                       | H22.5-H27.10 |  | H4(24V) |         |         | H3(24V)             | ○※1<br>P773/P774   |          |  | ※1 バックカバーがゴムタイプ(枠<br>は樹脂)は装着可能。要現車確<br>認。<br>※2 適用品無し                              |
|                       | H27.11-H30.5 |  | HI(24V) | D2R     | H3(24V) | ×<br>※1             | -                  | ×<br>※1  | ※1 適用品無し   |  |
|                       | H30.6-       |  | LED     | LED     | LED     | ×<br>※1             | ×<br>※1            | ×<br>※1  | ※1 適用品無し   |  |
| フォワード<br>※次ページへ続く     | S60.6-H6.1   |  | 未確認     |         |         | -                   | 未確認                |          |  |  |
|                       | H6.2-H19.6   | FSD34.FSR34  | HI(24V) | H4      | -       | ○※1.2<br>P773/P774  |                    |          | ※1 バックカバーがゴムタイプ(枠<br>は樹脂)は装着可能。要現車確<br>認。<br>※2 P794は商用車の為、適用不 |  |
|                       |              |  | HI(24V) | D2R     | -       | ×<br>※1             | -                  | ×<br>※1  | ※1 適用品無し   |  |
|                       | H19.5-H26.10 | FSR.FSS.FRS.<br>FTR.FRR  | H4(24V) |         |         | H3(24V)             | ○※1.2<br>P773/P774 |          |  | ※1 バックカバーがゴムタイプ(枠<br>は樹脂)は装着可能。要現車確<br>認。<br>※2 P794は商用車の為、適用不                     |
| HI(24V)               |              |  | D2R     | H3(24V) | ×<br>※1 | -                   | ×<br>※1            | ※1 適用品無し |  |  |

# RG POWER LED ヘッド/フォグバルブ 車種別適合表



**【ご注意】**

- 本適合表に記載されている車種でも、年式・型式・グレード・寒冷地仕様・車両個体差、ディーラーオプションの違いなどにより、表示のバルブが装着使用できない場合があります。必ず現車にて寸法適用確認をお願いします。
- 本適合表に記載の情報は、純正灯具に使用されているバルブを基に記載しております。ディーラーオプションや社外灯具は適合しない場合があります。
- 本製品はJIS規格D5500の規定に基づき設計・生産を行い車検対応としておりますが、車検場によっては検査機器の備えが無く検査官の目視による判断に委ねられており、必ずしも車検に通らない場合もございます。その場合は元の純正バルブへ交換してください。また、バルブ交換後の純正バルブは本製品使用中は予備として保管してください。
- 本製品は車検対応基準で製作を行っておりますが、検査上における光度テスターは「新光源」(HID/LED)対応のモデルにて測定・光軸調整を行ってください。
- 新光源に対応していないテスターでの測定及び検査は正確に測定できない恐れがあります。
- 仕様及び外観は予告なく変更する場合がございます。
- コンパクトスターフォークヘッドは商用使用不可、商用使用車はプレミアムモデルを推奨いたします。

**【注意】コンパクトスターP792をHB4用で装着の際は、付属のOリング(フランジ)と入れ替えて装着してください。※標準ではHB3のリング(フランジ)**

2023.6更新

| ISUZU |         |                         | 純正バルブ   |     |         | RG LEDバルブ適用(品番RGH-) |    |         | 備考   |
|-------|---------|-------------------------|---------|-----|---------|---------------------|----|---------|--|
| 車種名   | 年式      | 型式                      | HI      | LO  | Fog     | HI                  | LO | Fog     |  |
| フォワード | H26.11- | FSR.FSS.FRS.<br>FTR.FRR | H4(24V) |     | H3(24V) | ○※1.2<br>P773/P774  |    | ×<br>※3 | ※1 バックカバーがゴムタイプ(枠は樹脂)は装着可能。要現車確認。<br>※2 P794は商用車の為、適用不可。<br>※1 適用品無し |
|       |         |                         | H1(24V) | D2R | H3(24V) | ×<br>※1             | -  | ×<br>※1 |  |

# RG POWER LED ヘッド/フォグバルブ 車種別適合表



**【ご注意】**

- 本適合表に記載されている車種でも、年式・型式・グレード・寒冷地仕様・車両個体差、ディーラーオプションの違いなどにより、表示のバルブが装着使用できない場合があります。必ず現車にて寸法適用確認をお願いします。
- 本適合表に記載の情報は、純正灯具に使用されているバルブを基に記載しております。ディーラーオプションや社外灯具は適合しない場合があります。
- 本製品はJIS規格D5500の規定に基づき設計・生産を行い車検対応としておりますが、車検場によっては検査機器の備えが無く検査官の目視による判断に委ねられており、必ずしも車検に通らない場合もございます。その場合は元の純正バルブへ交換してください。また、バルブ交換後の純正バルブは本製品使用中は予備として保管してください。
- 本製品は車検対応基準で製作を行っておりますが、検査上における光度テスターは「新光源」(HID/LED)対応のモデルにて測定・光軸調整を行ってください。新光源に対応していないテスターでの測定及び検査は正確に測定できない恐れがあります。
- 仕様及び外観は予告なく変更する場合がございます。
- コンパクトスターフォーヘッドは商用使用不可、商用使用車はプレミアムモデルを推奨いたします。

**【注意】コンパクトスターP792をHB4用で装着の際は、付属のリング(フランジ)と入れ替えて装着してください。※標準ではHB3のリング(フランジ)付**

2023.6更新

| HINO   |              |                                   | 純正バルブ   |         |                       | RG LEDバルブ適用(品番RGH-)  |                    |         | 備考  |
|--------|--------------|-----------------------------------|---------|---------|-----------------------|----------------------|--------------------|---------|---|
| 車種名    | 年式           | 型式                                | HI      | LO      | Fog                   | HI                   | LO                 | Fog     |   |
| デュトロ   | H11.5-H18.9  | U300.400系                         | H4(24V) |         | -                     | ○※1<br>P773/P774     |                    | -       | ※1 P794は商用車の為、適用不可。   |
|        |              |                                   | H7(24V) | D2R     | -                     | ×<br>※1              | -                  | -       | ※1 適用品無し  |
|        | H18.9-H23.6  | U300系<br>U400系<br>U500系           | H4      |         | -                     | ○※1.2<br>P773/P774   |                    | -       | ※1 P748必要。(バルブ後方ゴムカバー+専用コネクタハーネス)<br>※2 P794は商用車の為、適用不可。  |
|        |              |                                   | H7(24V) | D2R     | -                     | ×<br>※1              | -                  | -       | ※1 適用品無し  |
|        | H23.7-H28.4  | U600/C600系                        | H4(24V) |         | H11(24V)              | ○※1.2.3<br>P773/P774 |                    | ×<br>※4 | 標準キャブ<br>※1 バルブ後方ゴムカバー(ハーネス一体)が特殊形状の為、LEDバルブ後方に干渉。別売ゴムハーネスキットが必要。※RGH-P748(標準キャブ用)<br>※2 P794は商用車の為、適用不可。<br>※3 BZU600(LPG車)は12V仕様<br>※4 カバー付きの為、取付不可 |
|        |              |                                   | H7(24V) | D2R     | H11(24V)              | ×<br>※1              | -                  | ×<br>※2 | ※1 適用品無し<br>※2 カバー付きの為、取付不可   |
|        |              | U700/C700系                        | H4(24V) |         | H11(24V)              | ○※1.2<br>P773/P774   |                    | ×<br>※3 | ワイドキャブ<br>※1 バルブ後方ゴムカバー(ハーネス一体)が特殊形状の為、LEDバルブ後方に干渉。別売ゴムハーネスキットが必要。※RGH-P747(ワイドキャブ用)<br>※2 P794は商用車の為、適用不可。<br>※3 カバー付きの為、取付不可                        |
|        |              |                                   | H7(24V) | D2R     | H11(24V)              | ×<br>※1              | -                  | ×<br>※2 | ※1 適用品無し<br>※2 カバー付きの為、取付不可   |
|        | H28.5-       | U600/C600系                        | H4(24V) |         | H11(24V)<br>or<br>LED | ○※1.2.3<br>P773/P774 |                    | ×<br>※4 | 標準キャブ<br>※1 バルブ後方ゴムカバー(ハーネス一体)が特殊形状の為、LEDバルブ後方に干渉。別売ゴムハーネスキットが必要。※RGH-P748(標準キャブ用)<br>※2 P794は商用車の為、適用不可。<br>※3 BZU600(LPG車)は12V仕様<br>※4 カバー付きの為、取付不可 |
|        |              |                                   | H7(24V) | D2R     | H11(24V)<br>or<br>LED | ×<br>※1              | -                  | ×<br>※2 | ※1 適用品無し<br>※2 カバー付きの為、取付不可   |
|        |              | U700/C700系                        | H4(24V) |         | H11(24V)<br>or<br>LED | ○※1.2<br>P773/P774   |                    | ×<br>※3 | ワイドキャブ<br>※1 バルブ後方ゴムカバー(ハーネス一体)が特殊形状の為、LEDバルブ後方に干渉。別売ゴムハーネスキットが必要。※RGH-P747(ワイドキャブ用)<br>※2 P794は商用車の為、適用不可。<br>※3 カバー付きの為、取付不可                        |
|        |              |                                   | H7(24V) | D2R     | H11(24V)<br>or<br>LED | ×<br>※1              | -                  | ×<br>※2 | ※1 適用品無し<br>※2 カバー付きの為、取付不可   |
| ブルーリボン | H12.6-H16    | HU2PREA                           | H1(24V) | H4(24V) | -                     | ×<br>※1              | ○※2.3<br>P773/P774 | -       | 角4灯タイプ車<br>※1 適用品無し<br>※2 後方ゴムカバーLEDバルブ取付時挿入できるようにカット必要。<br>※3 P794は商用車の為、適用不可。   |
| プロフィア  | H4.5-H15.9   | FG.FH.FN.FQ.SS.G<br>N.FR.FS.FW.SH | H3(24V) | H4(24V) | -                     | ×<br>※1              | 未確認                | -       | ※1 適用品無し  |
|        | H10-H15.9    |                                   | 未確認     | D2R     | -                     | 未確認                  | -                  | -       |   |
|        | H15.10-H29.4 |                                   | H7(24V) | H4(24V) | H3(24V)               | ×<br>※1              | ×<br>※2            | ×<br>※1 | ※1 適用品無し<br>※2 カバー付きの為、取付不可   |
|        | H15.10-H23.7 |                                   | H7(24V) | D2S     | H3(24V)               | ×<br>※1              | 未確認                | ×<br>※1 | ※1 適用品無し  |
|        | H23.8-H29.3  |                                   | H7(24V) | D2R     | H3(24V)               | ×<br>※1              | -                  | ×<br>※1 | ※1 適用品無し  |

# RG POWER LED ヘッド/フォグバルブ 車種別適合表



**【ご注意】**

- 本適合表に記載されている車種でも、年式・型式・グレード・寒冷地仕様・車両個体差、ディーラーオプションの違いなどにより、表示のバルブが装着使用できない場合があります。必ず現車にて寸法適用確認をお願いします。
- 本適合表に記載の情報は、純正灯具に使用されているバルブを基に記載しております。ディーラーオプションや社外灯具は適合しない場合があります。
- 本製品はJIS規格D5500の規定に基づき設計・生産を行い車検対応としておりますが、車検場によっては検査機器の備えが無く検査官の目視による判断に委ねられており、必ずしも車検に通らない場合もございます。その場合は元の純正バルブへ交換してください。また、バルブ交換後の純正バルブは本製品使用中は予備として保管してください。
- 本製品は車検対応基準で製作を行っておりますが、検査上における光度テスターは「新光源」(HID/LED)対応のモデルにて測定・光軸調整を行ってください。新光源に対応していないテスターでの測定及び検査は正確に測定できない恐れがあります。
- 仕様及び外観は予告なく変更する場合がございます。
- コンパクトスターフォワーヘッドは商用使用不可、商用使用車はプレミアムモデルを推奨いたします。

**【注意】コンパクトスターP792をHB4用で装着の際は、付属のリング(フランジ)と入れ替えて装着してください。※標準ではHB3のリング(フランジ)付**

2023.6更新

| HINO     |              |                                   | 純正バルブ   |         |         | RG LEDバルブ適用(品番RGH-) |         |          | 備考                          |                                   |
|----------|--------------|-----------------------------------|---------|---------|---------|---------------------|---------|----------|-----------------------------|-----------------------------------|
| 車種名      | 年式           | 型式                                | HI      | LO      | Fog     | HI                  | LO      | Fog      |                             |                                   |
| プロフィア    | H29.4-       | FG.FH.FN.FQ.SS.G<br>N.FR.FS.FW.SH | H4(24V) |         | -       | 未確認                 |         |          | -                           | ハロゲンヘッドライトオプション設定                 |
|          |              |                                   | H7(24V) | LED     | LED     | ×<br>※1             | ×<br>※1 | ×<br>※1  | ※1 適用品無し                    |                                   |
| ポンチョ     | H19.7-H23.8  | HX6                               | H4(24V) |         | -       | ○※1<br>P773/P774    |         |          | -                           | マルチリフレクター車<br>※1 P794は商用車の為、適用不可。 |
|          | H23.8-       | HX9                               | H4(24V) |         | -       | ○※1<br>P773/P774    |         |          | -                           | マルチリフレクター車<br>※1 P794は商用車の為、適用不可。 |
| メルファ     | H11.3-H16    | RR1-JJEA                          | 未確認     | 未確認     | -       | 未確認                 | 未確認     | -        |                             |                                   |
|          | H29.7-       | 2DG-RR2AJDA                       | 未確認     | D2R     | -       | 未確認                 | -       | -        | HIDオプション装着車                 |                                   |
|          |              |                                   | 未確認     | H4(24V) | -       | 未確認                 | 未確認     | -        | カットレンズ車                     |                                   |
| リエッセ     | H16.8-H19.5  | RX6JFAA                           | 未確認     | H4(24V) | -       | 未確認                 | ×<br>※1 | -        | ※1 バックカバー付きの為不可             |                                   |
| リエッセ II  | H19.6-H28.12 | XZB51M                            | H7(24V) | H7(24V) | -       | ×<br>※1             | ×<br>※1 | -        | ※1 適用品無し(バックカバー付き)          |                                   |
| レインボー II | H23.11-H28.4 | KR290J1                           | H4(24V) |         | -       | ○※1<br>P773/P774    |         |          | -                           | 角2灯タイプ車<br>※1 P794は商用車の為、適用不可。    |
| レンジャー    | H6.10-H13.12 | FC.FD.GC.GD.FX.<br>GX.FJ.FE.GK    | H3(24V) | H4(24V) | -       | ×<br>※1             | ×<br>※2 | -        | ※1 適用品無し<br>※2 カバー付きの為、取付不可 |                                   |
|          | H14.1-H23.7  |                                   | H7(24V) | H4(24V) | H3(24V) | ×<br>※1             | ×<br>※2 | ×<br>※1  | ※1 適用品無し<br>※2 カバー付きの為、取付不可 |                                   |
|          |              |                                   | H7(24V) | D2R     | H3(24V) | ×<br>※1             | -       | ×<br>※1  | ※1 適用品無し                    |                                   |
|          | H15.10-H23.7 |                                   | H7(24V) | D2S     | -       | ×<br>※1             | 未確認     | -        | ※1 適用品無し                    |                                   |
|          | H23.8-H29.4  | FC.FD.GC.GD.FX.<br>GX.FJ.FE.GK    | H7(24V) | H4(24V) | H3(24V) | ×<br>※1             | ×<br>※2 | ×<br>※1  | ※1 適用品無し<br>※2 カバー付きの為、取付不可 |                                   |
|          |              |                                   | H7(24V) | D2R     | H3(24V) | ×<br>※1             | -       | ×<br>※1  |                             |                                   |
|          | H29.4-       |                                   | H4(24V) |         | -       | 未確認                 |         |          | -                           | ハロゲンヘッドライトオプション設定                 |
| H7(24V)  |              |                                   | LED     | LED     | ×<br>※1 | ×<br>※1             | ×<br>※1 | ※1 適用品無し |                             |                                   |